

# Inhoudsopgave

## Algemeen

<b>Informatie over onderhoud en veiligheid</b> .....	<b>152</b>
Installeren.....	152
Reinigen van schijven.....	152
Omgaan met de HDD of het vaste-schijfstation.....	152
<b>Productinformatie</b> .....	<b>153</b>
Speciale functies.....	154
Inleiding.....	153
Meegeleverde accessoires.....	153
Regiocodes.....	153
Copyright.....	153

## Productoverzicht

<b>Het apparaat</b> .....	<b>155</b>
<b>Afstandsbediening</b> .....	<b>156</b>
Batterijen plaatsen.....	158

## Aansluiting

<b>Stap 1: basisaansluitingen van de recorder</b> .....	<b>159</b>
De antennekabels aansluiten.....	159
De videokabel aansluiten.....	160
De audiokabels aansluiten.....	161
<b>Stap 2: optionele aansluitingen</b> .....	<b>162</b>
Aansluiten op een kabelbox of satellietontvanger.....	162
Aansluiten op een videorecorder of soortgelijk apparaat.....	163
Aansluiten op een videorecorder en kabelbox/satellietontvanger.....	164
Aansluiten op een camcorder.....	165~166
<b>Stap 3: De recorder installeren en instellen</b> .....	<b>167</b>
Het weergavekanaal zoeken.....	167
De schermtaal instellen.....	167
Selecteer het land waarin u verblijft.....	168
TV-zenders instellen.....	168
De datum en tijd instellen.....	169

## TV-kijken

<b>TV-programma's bekijken</b> .....	<b>170</b>
Een TV-programma bekijken.....	170
Rechtstreekse programma's pauzeren.....	170
Direct afspelen.....	170

## Opnemen

<b>Vóór de opnamen</b> .....	<b>171</b>
Het tijdelijke HDD-geheugen (timeshift-buffer).....	171
Standaardopname-instellingen.....	172
Algemene instellingen.....	173
<b>Opnemen op de harde schijf</b> .....	<b>174</b>
Opnemen vanaf verschillende bronnen.....	174~176
<b>Opnemen op een opneembare DVD</b> .....	<b>177</b>
Opnemen van de HDD naar een opneembare DVD kopiëren.....	177
Discs voor opnemen.....	177
Opnemen vanaf verschillende bronnen.....	178

# Inhoudsopgave

<b>Timeropnamen</b> .....	<b>180</b>
Timeropnamen.....	180
Timeropnamen (SHOWVIEW®-systeem) .....	180~181
Timeropnamen (handmatig).....	182
Een timeropnamen wijzigen/verwijderen .....	183

## Afspelen

<b>Afspelen vanaf de harde schijf</b> .....	<b>184</b>
Uw opnamen op de HDD afspelen.....	184
<b>Afspelen vanaf een disc</b> .....	<b>185</b>
Af speelbare schijven .....	185
Een schijf plaatsen.....	185
Afspelen van een disc starten.....	186
<b>Extra afspeelfuncties</b> .....	<b>189</b>
Naar een andere titel/hoofdstuk/track gaan.....	189
Afspelen pauzeren en frame per frame afspelen .....	189
Vooruit/achteruit zoeken.....	189
Inzoomen .....	189
De INFO-opties gebruiken .....	190~192

## Opnamen bewerken

<b>Opnamen bewerken op de HDD</b> .....	<b>193</b>
Het titelbewerkingsmenu van de HDD .....	193
Het titelbewerkingsmenu van de HDD openen.....	193~195
<b>Opnamen bewerken op een opneembare DVD</b> .....	<b>196</b>
Het discbewerkingsmenu .....	196
Het schijfbewerkingsmenu openen.....	196
Opnamen (DVD±R) afspelen op andere DVD-spelers .....	198~199
DVD-titels bewerken.....	199
Het titelbewerkingsmenu van de DVD openen.....	199~200
Video's bewerken .....	201
Het videobewerkingsmenu openen .....	201

## Overige

<b>Opties in het instellingenmenu</b> .....	<b>204</b>
Het instellingenmenu weergeven.....	204~207
Datum/tijd-instellingen .....	207
Algemene instellingen .....	208
Audio-instellingen .....	209
Taalinstellingen.....	209
Voorkeursinstellingen (de standaardinstellingen zijn onderstreept).....	210
HDD-instellingen (de standaardinstellingen zijn onderstreept).....	211
<b>Firmware-upgrade</b> .....	<b>212</b>
De nieuwste firmware installeren .....	212
<b>Veelgestelde vragen</b> .....	<b>213</b>
<b>Problemen oplossen</b> .....	<b>214~217</b>
<b>Specificaties</b> .....	<b>218</b>
<b>Verklarende woordenlijst</b> .....	<b>219</b>
<b>Symbolen en berichten op het display</b> .....	<b>220</b>
<b>TV System Guide</b> .....	<b>222</b>

# Informatie over onderhoud en veiligheid

## LET OP!

**Hoogspanning! Niet openen. U loopt anders de kans een elektrische schok te krijgen.**

**Dit apparaat bevat alleen onderhoudsvrije onderdelen. Laat eventueel onderhoud alleen door daarvoor opgeleid onderhoudspersoneel uitvoeren.**

## Installeren

### Zoek een geschikte plaats op

- Plaats het apparaat op een vlakke, harde en stabiele ondergrond. Plaats het apparaat niet op vloerbedekking of een vloerkleed.
- Zet het apparaat niet boven op een ander apparaat dat warm kan worden, zoals een receiver of een versterker.
- Leg niets onder het apparaat, zoals CD's of tijdschriften.
- Installeer het apparaat in de buurt van een stopcontact en op een plaats waar u gemakkelijk bij de stekker kunt.

### Laat voldoende ruimte over voor ventilatie

- Plaats het apparaat alleen op een plek waar voldoende ventilatie is. Aan de achter- en bovenkant moet minstens 10 cm en aan de linker- en rechterkant minstens 5 cm ruimte vrij blijven zijn om oververhitting te voorkomen.

### Vermijd hoge temperaturen, vocht, water en stof

- Stel het apparaat niet bloot aan vocht.
- Plaats niets op het apparaat wat gevaar kan opleveren, zoals een glas water of brandende kaarsen.

## Reinigen van schijven

Sommige problemen zijn het gevolg van een vuile schijf (bevroren beeld, geluid van slechte kwaliteit, slecht beeld).

U voorkomt dergelijke problemen door de schijven regelmatig schoon te maken.

U reinigt een schijf door met een zachte doek in een rechte lijn van het midden naar de rand van de schijf te wrijven.

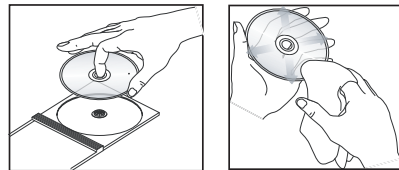

## LET OP!

Gebruik geen schoonmaakmiddelen zoals benzine, thinner, reinigingsmiddelen of antistatische sprays die bedoeld zijn voor schijven.

## Omgaan met de HDD of het vaste-schijfstation

De hoge opslagdichtheid van de harde schijf (ofwel de HDD) staat garant voor een lange opnameduur en een supersnelle gegevensoverdracht. Afhankelijk van de omgevingsfactoren en het gebruik kan de inhoud echter beschadigd raken waardoor er niet meer kan worden afgespeeld en opgenomen. Neem de volgende voorzorgsmaatregelen in acht om te voorkomen dat de HDD beschadigd raakt en belangrijke gegevens verloren gaan:

- Verplaats de recorder niet en stel het apparaat niet bloot aan trillingen.
- Verwijder de stekker van het netsnoer pas uit het stopcontact als het apparaat stand-by staat.

## WAARSCHUWING!

De HDD is niet geschikt als permanent opslagapparaat voor uw opnamen. Het is raadzaam belangrijke opnamen te kopiëren naar een opneembare DVD.

---

---

## Inleiding

---

---

Deze recorder is voorzien van een harde schijf (HDD) die goed is voor meer dan 250 uur video.

**Opmerking:** deze waarden zijn schattingen. Delen van de opslagcapaciteit van de HDD worden gereserveerd voor de bewerkingen van deze recorder en de timeshift-functies.

Met deze recorder kunt u opnamen op de HDD bewaren of deze kopiëren naar een opneembare DVD voor later gebruik.

De recorder is bovendien uitgerust met handige functies zoals 'Direct afspelen' en 'Rechtstreekse programma's pauzeren'. Zie het gedeelte "TV-programma's bekijken" voor meer informatie over deze functies.

Breng voordat u de recorder gebruikt de basisaansluitingen aan en stel het apparaat in:

**Stap 1: Basisaansluitingen van de recorder**

**Stap 2: Optionele aansluitingen**

**Stap 3: De recorder installeren en instellen**

Lees deze gebruikershandleiding goed door voordat u de recorder gaat gebruiken. De handleiding bevat belangrijke informatie over de bediening van de recorder.

*Handige tips:*

- Zie het hoofdstuk 'Problemen oplossen' als u vragen hebt of als er zich problemen voordoen tijdens het bedienen van het apparaat.
- Wanneer u meer hulp nodig hebt, kunt u contact opnemen met de klantenservice in uw land. U vindt de desbetreffende telefoonnummers en e-mailadressen in het garantieboekje.
- Kijk op de typeplaat aan de achter- of onderkant van het apparaat voor het identificatienummer en de artikelnummers van benodigdheden.

---

---

## Meegeleverde accessoires

---

---

- Afstandsbediening en batterijen
- SCART-kabel
- RF-coaxkabel
- Aan de slag-gids

---

---

## Regiocodes

---

---

DVD-films worden doorgaans niet op hetzelfde moment in alle regio's ter wereld uitgebracht. Vandaar dat op alle DVD-spelers/recorders een speciale regiocode is ingesteld.

Op dit apparaat kunnen alleen DVD's met **Regiocode 2** of DVD's met regiocode '**ALL**' worden afgespeeld. DVD's met een andere regiocode kunnen niet op deze recorder worden afgespeeld.



---

---

## Copyright

---

---

"Het zonder toestemming vervaardigen van kopieën van auteursrechtelijk beschermde werken, inclusief computer programma's, bestanden, uitzendingen en geluidsopnames, kan een inbreuk op auteursrechten en een strafbaar feit zijn. De apparatuur dient niet voor dergelijke doeleinden gebruikt te worden."

## Productinformatie (vervolg)

### Speciale functies

#### 'Timeshift-buffer'

Wanneer u deze recorder inschakelt, wordt het op het televisiescherm weergegeven programma opgeslagen in de 'timeshift-buffer'. Deze buffer fungeert als tijdelijk geheugen voor uw opnamen. De inhoud wordt automatisch verwijderd na 6 uur, wanneer u de recorder uitschakelt of wanneer u de stand-bymodus van de recorder inschakelt. Als u de inhoud op de harde schijf wilt opslaan, markeert u het gewenste gedeelte in de 'timeshift-buffer', zodat dit niet automatisch wordt verwijderd.

#### 'Direct afspelen'

U kunt een bepaalde scène van een rechtstreeks TV-programma zo vaak u wilt opnieuw afspelen. Druk hiervoor op de knop ◀ op de afstandsbediening.

Houd ▶ ingedrukt om terug te keren naar het rechtstreekse programma.

#### 'Rechtstreekse programma's pauzeren'

U hebt nu de controle over een rechtstreekse televisie-uitzending. U kunt het TV-programma pauzeren door op de knop **PAUSE** te drukken. Druk op de knop **PLAY ▶** om het afspelen te hervatten bij de onderbroken scène.

Houd ▶ ingedrukt om terug te keren naar het rechtstreekse programma.

#### 'Direct opnemen op DVD'

Met deze functie kunt u inhoud direct op een opneembare DVD opnemen.

Druk op **DVD REC** op de afstandsbediening om direct opnemen op een opneembare DVD in te schakelen.

## SHOWVIEW®

Dit is een eenvoudig programmeringssysteem voor recorders. U hoeft alleen het programmanummer van het TV-programma in te voeren. Dit nummer staat in uw omroepgids.



DVD-recorders van Philips ondersteunen 'dual media'-opnamen, de mogelijkheid om opnamen te maken op + en - discs (DVD+R/+RW, DVD-R/-RW).



i.LINK wordt ook 'FireWire' of 'IEEE 1394' genoemd. Deze aansluiting wordt gebruikt voor de overdracht van digitale signalen met een hoge bandbreedte, zoals bij DV-camcorders (Digital Video). Alle audio- en videosignalen worden via één kabel overgebracht.

## Het apparaat

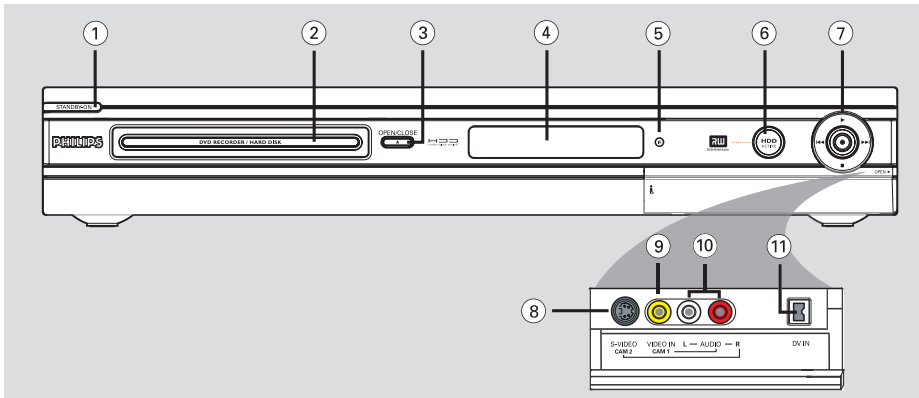

### ① **STANDBY-ON**

- Hiermee schakelt u de recorder in of zet u deze in de stand-bymodus.

### ② **Disclade**

### ③ **OPEN CLOSE**

- Hiermee opent of sluit u de disclade.

### ④ **Display**

- Hierop wordt informatie over de huidige status van de recorder weergegeven.

### ⑤ **Infraroodsensor**

- Richt de afstandsbediening op deze sensor

### ⑥ **HDD Active**

- De blauwe ring licht op wanneer tijdelijk gegevens worden opgenomen in de timestift-buffer.

### ⑦

- Hiermee start u het opnemen van de huidige TV-zender of video-ingangsbron.
- De rode ring licht op wanneer gegevens worden opgenomen op de HDD of opneembare DVD.



- Hiermee start u de weergave van de geselecteerde titel/nummer.



- Hiermee gaat u naar het vorige of volgende hoofdstuk/nummer. Houd de knop ingedrukt om snel vooruit/terug te spoelen.



- Hiermee stopt u het afspelen/opnemen.

### Aansluitingen achter het klepje

Open het klepje zoals aangegeven op het label **OPEN** ► aan de rechterkant.

### ⑧ **S-VIDEO**

- S-Video-ingang voor SVHS/Hi8-camcorders of SVHS/Hi8-videorecorders. Druk in de tunermodus herhaaldelijk op **SOURCE** op de afstandsbediening om 'CAM2' te selecteren wanneer u deze ingangsbron wilt gebruiken.

### ⑨ **VIDEO**

- Video-ingang voor camcorders of videorecorders. Druk in de tunermodus herhaaldelijk op **SOURCE** op de afstandsbediening om 'CAM1' te selecteren wanneer u deze ingangsbron wilt gebruiken.

### ⑩ **L/R AUDIO**

- Audio-ingang voor camcorders of AV-apparaten die zijn aangesloten op de S-VIDEO- of VIDEO-aansluiting.

### ⑪ **DV IN**

- Ingang voor digitale camcorders of andere apparaten die hierop kunnen worden aangesloten. Druk op **DV** op de afstandsbediening als u deze ingangsbron wilt gebruiken.

# Afstandsbediening

Nederlands

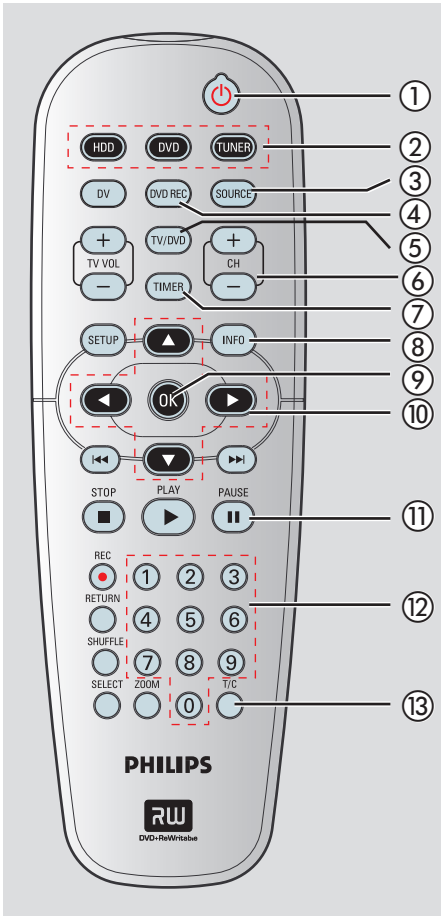

- ① **STANDBY-ON**
- Hiermee schakelt u de recorder in of zet u deze in de stand-bymodus.
- ② **HDD**
- Hiermee opent u het inhoudsmenu van de HDD.
- DVD**
- Hiermee schakelt u over op de discmodus of geeft u het inhoudsmenu van de disc weer.
- TUNER**
- Hiermee schakelt u naar de tunermodus van de recorder (TV-zender).
- ③ **SOURCE**
- Hiermee selecteert u in de tuner- of DVD REC-modus de video-ingangsbron van de recorder in de TV-zender of externe bronnen. (EXT1, EXT2, CAM1, CAM2).

- ④ **DVD REC**
- Hiermee schakelt u de modus 'direct recording to DVD' (direct opnemen op DVD) in.
- ⑤ **TV/DVD**
- Hiermee schakelt u tussen afspelen vanaf de andere apparaten (aangesloten via de EXT2 AUX I/O-aansluiting) en afspelen vanaf de DVD-recorder.
- ⑥ **CH + / -**
- Hiermee selecteert u in de tunermodus de volgende of vorige TV-zender.
- ⑦ **TIMER**
- Hiermee opent/sluit u het menu voor het maken van timeropnamen.
- ⑧ **INFO**
- Hiermee geeft u de timeshift-videobalk weer. Op deze balk worden de tijdsinstellingen weergegeven van de TV-programma's die zijn opgeslagen in het tijdelijke HDD-geheugen.
  - Hiermee geeft u de Help-tekst op het scherm weer.
- ⑨ **OK**
- Hiermee slaat u een item op of bevestigt u dit.
  - Hiermee bevestigt u een selectie.
- ⑩
- Cursorknoppen waarmee u naar links en rechts gaat of vooruit- of terugspoelt.
  - Druk in de timeshift-modus op de knop om 30 seconden vooruit te gaan en op de knop om 10 seconden achteruit te gaan.
  - ▲▼
  - Cursorknoppen waarmee u omhoog of omlaag gaat.
- ⑪ **PAUSE II**
- Hiermee pauzeert u het afspelen of opnemen.
  - Hiermee pauzeert u rechtstreekse programma's.
- ⑫ **Numeriek toetsenblok**
- Hiermee selecteert u een hoofdstuk/nummer om af te spelen.
  - Hiermee selecteert u de vooraf ingestelde TV-zender van de recorder.
- ⑬ **T/C**
- Hiermee geeft u titel- of hoofdstukinformatie weer.

## Afstandsbediening (vervolg)

### 14 DV

- Hiermee schakelt u over op de cameramodus, zodat u een camcorder kunt aansluiten op de DV IN-aansluiting. U kunt rechtstreeks opnemen op de HDD/DVD.

### 15 TV VOL +/-

- Hiermee stelt u het volume van de TV in (alleen voor Philips-TV's).

### 16 SETUP

- Hiermee opent/sluit u het menu met systeeminstellingen.

### 17 <<>>

- Hiermee gaat u naar het vorige of volgende hoofdstuk/nummer.

### 18 STOP ■

- Hiermee stopt u het afspelen/opnemen.
- Houd de knop ingedrukt als u de lade wilt openen en sluiten.

### 19 PLAY ▶

- Hiermee speelt u een disc af.

### 20 REC ●

- Hiermee start u het opnemen van de huidige TV-zender of video-ingangsbron.

### 21 RETURN

- Hiermee gaat u terug naar het vorige menu op een video-CD (VCD) of op sommige DVD's.

### 22 SHUFFLE

- Hiermee schakelt u over op het in willekeurige volgorde afspelen van een audio-CD, video-CD (VCD), Picture CD of DVD.
- Selecteer deze optie in het titelmenu van de HDD als u de titels wilt sorteren.
- In de tunermodus schakelt u hiermee tussen uitzendingen in twee talen.

### 23 SELECT

- Hiermee selecteert u een nummer/hoofdstuk/bestand in het programmamenu.
- In het titelmenu van de HDD markeert u hiermee titels die u wilt kopiëren naar een opneembare DVD.

### 24 ZOOM

- Hiermee vergroot u het beeld op de TV.

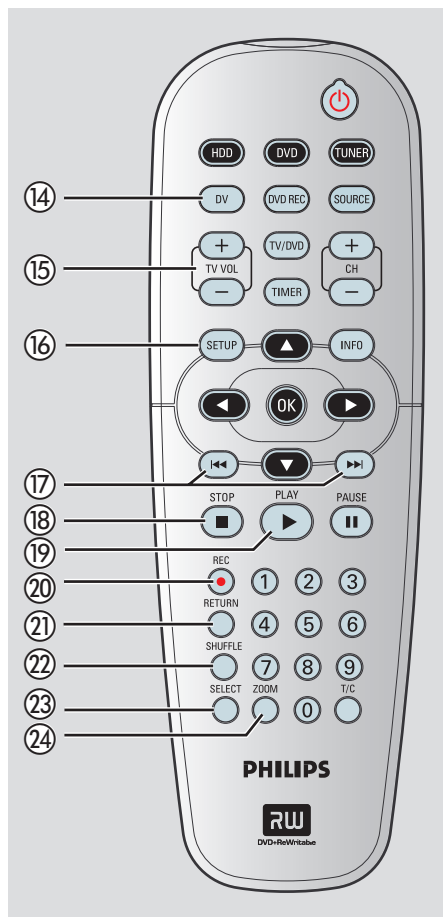

Nederlands



## Afstandsbediening (vervolg)

### Batterijen plaatsen

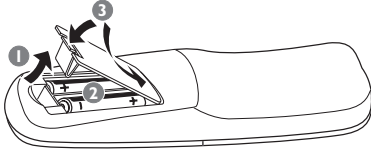

- 1 Open het klepje van het batterijcompartiment.
- 2 Plaats twee batterijen van het type R06 of AA in het compartiment. Let hierbij op de richting van de polen (+ -).
- 3 Sluit het klepje.

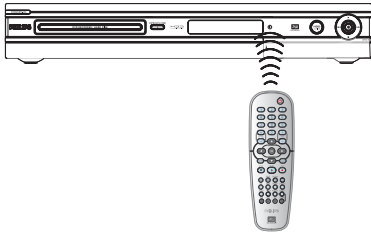

- 4 Richt de afstandsbediening rechtstreeks op de infraroodsensor (IR) op het voorpaneel.
- 5 Druk op de knop TUNER, HDD of DVD op de afstandsbediening om de gewenste bron te selecteren.
- 6 Selecteer vervolgens de gewenste functie (bijvoorbeeld **◀◀**, **▶▶**).

### LET OP!

- Verwijder de batterijen als deze leeg zijn of als de afstandsbediening lange tijd niet wordt gebruikt.
- Plaats geen oude en nieuwe of verschillende typen batterijen in het apparaat.
- Batterijen bevatten chemische stoffen en mogen niet met het gewone huisvuil worden weggegooid.

Batterijen niet weggooien,  
maar inleveren als KCA.



## Stap I: basisaansluitingen van de recorder

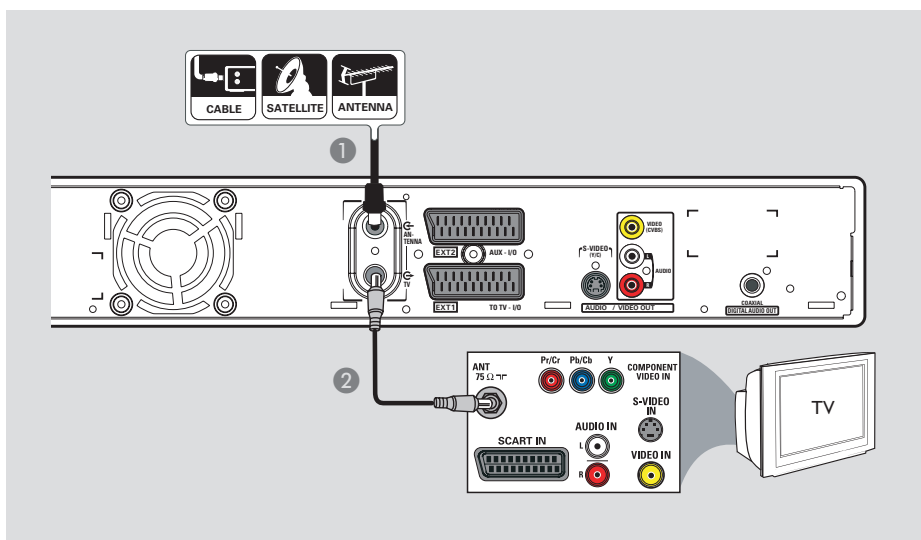

Nederlands

### De antennekabels aansluiten

Met deze aansluitingen kunt u TV-programma's bekijken en opnemen via de recorder. Als het antennesignaal via een kabelbox of satellietontvanger wordt ontvangen, moeten deze apparaten zijn ingeschakeld voordat u de kabelprogramma's kunt bekijken of opnemen.

- **Wilt u een videorecorder en/of kabelbox/satellietontvanger aansluiten,** raadpleeg dan het hoofdstuk "Stap 2: Optionele aansluitingen" voor informatie over de mogelijke aansluitingen op de TV.

- 1 Sluit het bestaande signaal van de antenne/ satelliet/kabel-TV (of van de kabelbox/ satellietontvanger met label RF OUT of TO TV) aan op de **ANTENNA** -aansluiting van de recorder.
- 2 Gebruik de meegeleverde RF-coaxkabel om de **TV** -aansluiting van de recorder aan te sluiten op de antenne-ingang van de TV (VHF/ UHF RF IN).

*Handige tip:*

– Afhankelijk van de huidige aansluiting van het TV-kanaal (rechtstreeks vanaf een antenne, kabelbox of videorecorder), dient u sommige kabels los te koppelen voordat u de bovenstaande aansluitingen kunt maken.

**TIPS:** Sluit de apparaten niet aan op een stopcontact wanneer u de aansluitingen maakt of wijzigt.

## Stap 1: basisaansluitingen van de recorder (vervolg)

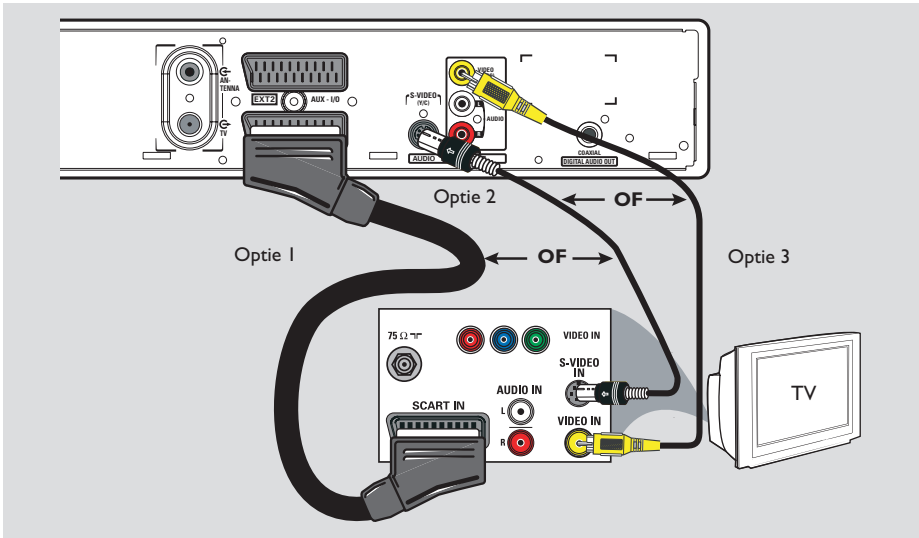

Nederlands

### De videokabel aansluiten

Met deze aansluiting kunt u de disc bekijken die vanaf de recorder wordt afgespeeld. U hoeft alleen **een** van de onderstaande opties te kiezen om de video-aansluiting te maken.

#### Optie 1: Met de SCART-aansluiting

- Gebruik de SCART-kabel om de **EXT1 TO TV-I/O**-aansluiting van de recorder aan te sluiten op de overeenkomstige SCART-ingang van de TV.

#### Handige tips:

- Als er op het TV-scherm een menu verschijnt waarin u uit SCART-aansluitingen kunt kiezen, selecteert u 'VCR' als de SCART-aansluiting.
- De EXT2 AUX-I/O-aansluiting is alleen voor andere apparaten bedoeld.

#### Optie 2: Met de S-VIDEO-aansluiting

- Gebruik een S-Video-kabel (niet meegeleverd) om de **S-VIDEO (Y/C)**-aansluiting van de recorder aan te sluiten op de S-Video-ingang (of Y/C of S-VHS) van de TV.  
→ U hebt een audioaansluiting nodig om het geluid te horen. Raadpleeg het volgende gedeelte "De audiokabels aansluiten".

#### Optie 3: Met de VIDEO-aansluiting (CVBS)

- Gebruik een Composite Video-kabel (geel - niet meegeleverd) om de **VIDEO (CVBS)**-aansluiting van de recorder aan te sluiten op de video-ingang (A/V IN, Video IN, Composite of Baseband) van de TV.  
→ U hebt een audioaansluiting nodig om het geluid te horen. Raadpleeg het volgende gedeelte "De audiokabels aansluiten".

**TIPS:** Sluit de apparaten niet aan op een stopcontact wanneer u de aansluitingen maakt of wijzigt.

## Stap 1: basisaansluitingen van de recorder (vervolg)

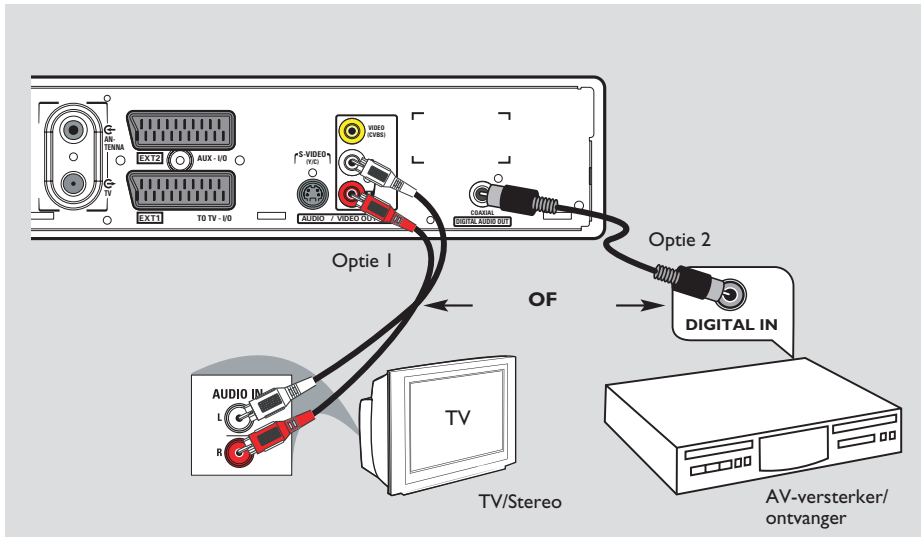

### De audiokabels aansluiten

Met deze aansluiting kunt u de disc beluisteren die vanaf de recorder wordt afgespeeld. Als de TV is aangesloten op de recorder via de SCART-kabel hoeft u geen audiokabel aan te sluiten.

#### Optie 1: Via de analoge audio-aansluitingen

U kunt de recorder aansluiten op een tweekanaals stereo-installatie (mini-systeem, TV) of ontvanger om te genieten van het stereogeluidssysteem.

- Gebruik de meegeleverde audiokabel (rode/witte uiteinden) om de **AUDIO L/R OUT**-aansluitingen aan te sluiten op deze apparaten met dezelfde ingangen.

#### Optie 2: Via de digitale audio-aansluitingen (optisch of coaxiaal)

U kunt de recorder aansluiten op een AV-versterker/ontvanger en genieten van meerkanaals surround-geluid.

- Gebruik een coaxkabel (niet meegeleverd). Verbind de **COAXIAL**-aansluiting (**DIGITAL AUDIO**) op de recorder met de digitale ingang van de ontvanger/versterker.

Stel voordat u aan de slag gaat de digitale audio-uitgang overeenkomstig in (zie het gedeelte "Afspeelinstellingen – Digitale audio-uitgang"). Als de audio-instellingen niet overeenkomen met het vermogen van uw versterker, kan het geluid vervormd of helemaal niet worden weergegeven.

#### Handige tip:

– Verbind de audio-uitgangen van de TV niet met de **AUDIO L/R**-aansluitingen (**IN-EXT**) op deze recorder, omdat hierdoor ongewenste ruis kan ontstaan.

**TIPS:** Sluit de apparaten niet aan op een stopcontact wanneer u de aansluitingen maakt of wijzigt.

## Stap 2: optionele aansluitingen

Nederlands

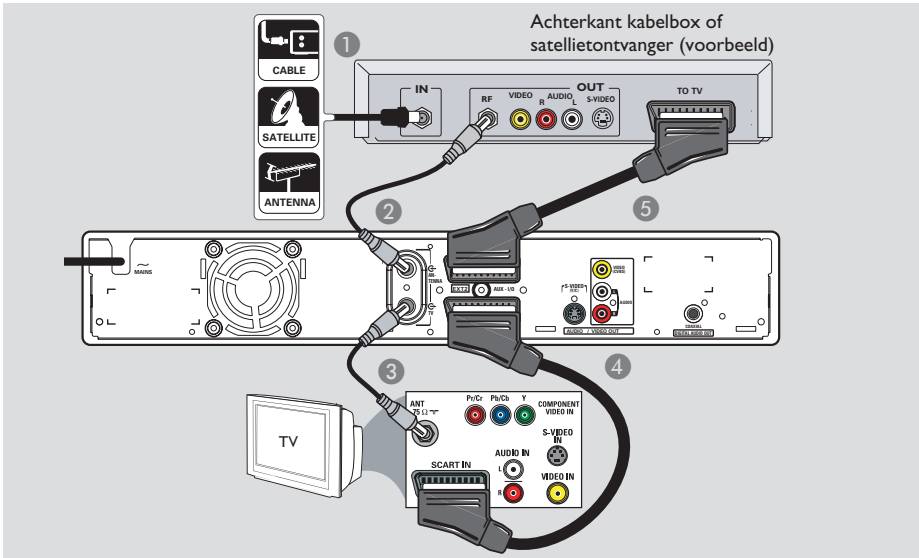

### Aansluiten op een kabelbox of satellietontvanger

#### Optie 1

Als de kabelbox/satellietontvanger alleen een antenne-uitgang (RF OUT of TO TV) heeft, raadpleegt u “Stap 1: Basisaansluitingen van de recorder – De antennekabels aansluiten” voor informatie over de aansluitingen op de TV.

#### Optie 2 (zie bovenstaande afbeelding)

De kabelbox/satellietontvanger heeft een SCART-uitgang:

- 1 Gebruik de bestaande antenneaansluiting naar de kabelbox/satellietontvanger.
- 2 Gebruik een RF-coaxkabel om het signaal van de kabelbox/satellietontvanger (of met het etiket RF OUT of TO TV) te verbinden met de **ANTENNA** G-aansluiting op de recorder.
- 3 Gebruik een andere RF-coaxkabel om de **TV** G-aansluiting van de recorder te verbinden met de antenne-ingang van de TV.
- 4 Gebruik de SCART-kabel om de **EXT1 TO TV-I/O**-aansluiting van de recorder te verbinden met de overeenkomstige SCART-ingang van de TV.
- 5 Gebruik een andere SCART-kabel om de **EXT2 AUX-I/O**-aansluiting van de recorder te verbinden met de SCART-uitgang (of TV OUT of TO TV) van de kabelbox/satellietontvanger.

**TIPS:** Sluit de apparaten niet aan op een stopcontact wanneer u de aansluitingen maakt of wijzigt.

## Stap 2: optionele aansluitingen (vervolg)

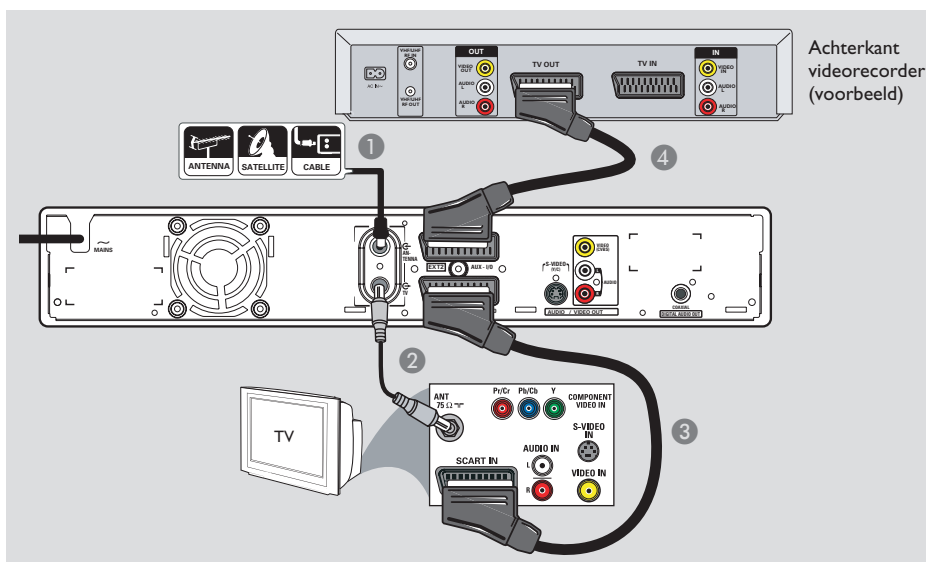

### Aansluiten op een videorecorder of soortgelijk apparaat

Met deze aansluiting kunt u videobanden opnemen op de vaste schijf en de videorecorder gebruiken voor weergave op de TV als de recorder is uitgeschakeld.

#### **BELANGRIJK!**

**Uw nieuwe recorder kan uw videorecorder voor al uw opnamen vervangen. Koppel hiervoor gewoon alle aansluitingen met de videorecorder los.**

- 1 Sluit het bestaande signaal van de antenne/satelliet/kabel-TV (of van de kabelbox/satellietontvanger met label RF OUT of TO TV) aan op de **ANTENNA** aansluiting van de recorder.

- 2 Gebruik de meegeleverde RF-coaxkabel om de **TV** aansluiting van de recorder aan te sluiten op de antenne-ingang van de TV (VHF/UHF RF IN).
- 3 Gebruik de SCART-kabel om de **EXT1 TO TV-I/O**-aansluiting van de recorder aan te sluiten op de overeenkomstige SCART-ingang van de TV.
- 4 Gebruik een andere SCART-kabel om de **EXT2 AUX-I/O**-aansluiting van de recorder aan te sluiten op de SCART-uitgang (of TV OUT of TO TV) van de videorecorder.

#### *Handige tips:*

- De meeste in de handel verkrijgbare videobanden en DVD's zijn tegen kopiëren beveiligd waardoor er niet kan op worden opgenomen.
- Sluit de recorder rechtstreeks op de TV aan. Als er een videorecorder of ander apparaat tussen de recorder en de TV is aangesloten, verliest het beeld mogelijk aan kwaliteit vanwege de kopieerbeveiliging die in deze recorder is ingebouwd.

**TIPS:** Sluit de apparaten niet aan op een stopcontact wanneer u de aansluitingen maakt of wijzigt.

## Stap 2: optionele aansluitingen (vervolg)

Nederlands

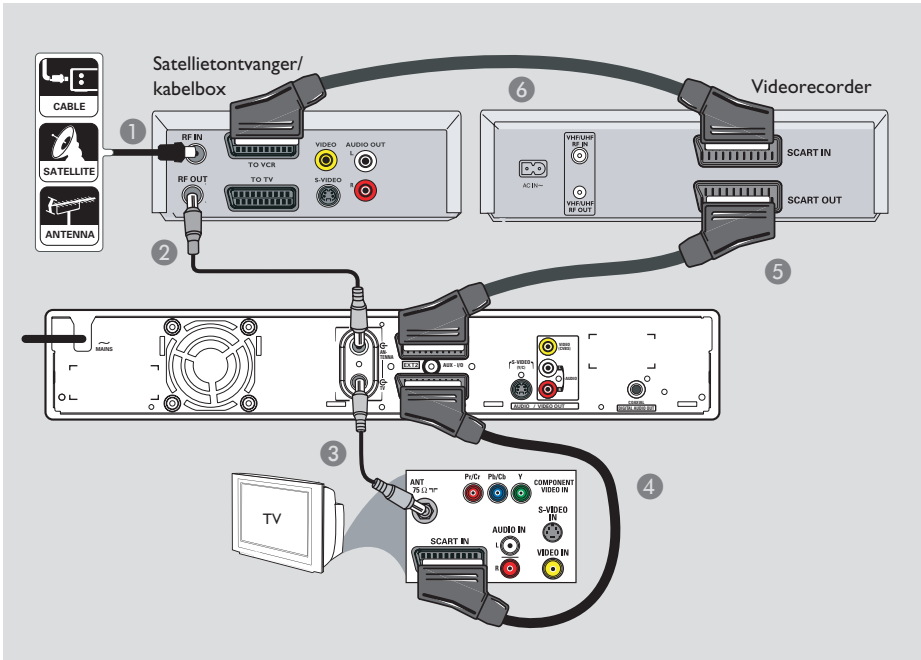

### Aansluiten op een videorecorder en kabelbox/satellietontvanger

- 1 Gebruik de bestaande antenne-aansluiting van de kabelbox/satellietontvanger naar de TV.
- 2 Gebruik de meegeleverde RF-coaxkabel om de antenne-uitgang (RF OUT) van de kabelbox/satellietontvanger aan te sluiten op de **ANTENNA** aansluiting van de recorder.
- 3 Gebruik een andere RF-coaxkabel om de **TV** aansluiting van de recorder aan te sluiten op de antenne-ingang van de TV.
- 4 Gebruik de SCART-kabel om de **EXT1 TO TV-I/O**-aansluiting van de recorder aan te sluiten op de overeenkomstige SCART-ingang van de TV.
- 5 Gebruik een andere SCART-kabel om de **EXT2 AUX-I/O**-aansluiting van de recorder aan te sluiten op de SCART-uitgang (of TV OUT of TO TV) van de videorecorder.
- 6 Gebruik een andere SCART-kabel om de SCART-ingang (of TV IN of TO DECODER) van de videorecorder aan te sluiten op de SCART-uitgang (of TV OUT of TO VCR) van de kabelbox/satellietontvanger.

**TIPS:** Sluit de apparaten niet aan op een stopcontact wanneer u de aansluitingen maakt of wijzigt.

## Stap 2: optionele aansluitingen (vervolg)

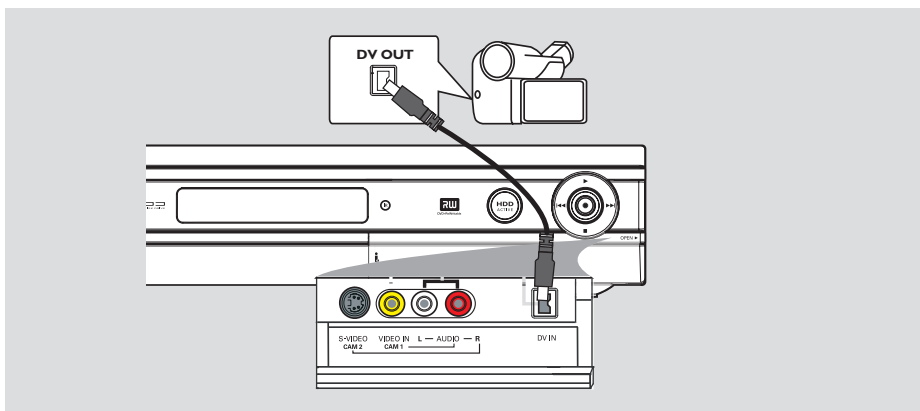

### Aansluiten op een camcorder

U kunt via de aansluitingen aan de voorkant de banden kopiëren die met een camcorder zijn gemaakt. Deze aansluitingen bevinden zich achter het klepje aan de rechterkant, zodat de camcorder gemakkelijk kan worden aangesloten.

#### Optie 1: met de DV-ingang

Gebruik deze aansluiting als u een Digital Video- of Digital 8-camcorder hebt. De DV-aansluiting voldoet aan de i.Link-standaard. Dit geeft de beste beeldkwaliteit.

- Gebruik een 4-pins i.LINK-kabel (niet meegeleverd) om de **DV IN**-aansluiting van de recorder aan te sluiten op de correcte DV OUT-aansluiting van de camcorder.

Druk voordat u begint op de knop **DV** op de afstandsbediening om 'DV' als ingangskanaal te selecteren. Zie het hoofdstuk "Opnemen" voor meer informatie.

#### Handige tips:

- U kunt de recorder ook via de DV-ingang op een personal computer met een digitale video-uitgang aansluiten.
- Het is niet mogelijk vanaf de recorder naar de camcorder op te nemen via de DV IN-aansluiting van de recorder.



## Stap 2: optionele aansluitingen (vervolg)

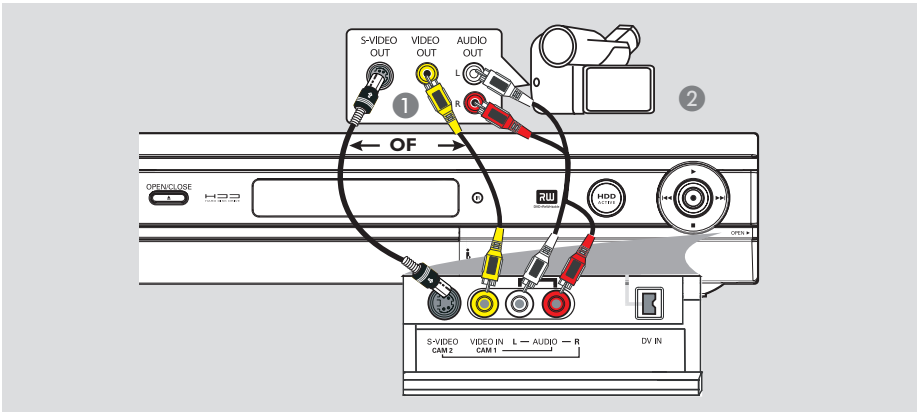

### Optie 2: met de S-VIDEO- of VIDEO-ingang

Gebruik de S-VIDEO-aansluiting als u een Hi8- of S-VHS(C)-camcorder hebt. Dit geeft een zeer goede beeldkwaliteit.

U kunt ook de VIDEO-aansluiting gebruiken als de camcorder maar één video-uitgang (Composite Video, CVBS) heeft. Dit geeft een goede beeldkwaliteit.

- 1 Verbind de **VIDEO** (CAM1)- of de **S-VIDEO** (CAM2)-aansluiting aan de voorzijde van de recorder met de overeenkomstige S-VHS- of video-uitgang van de camcorder.
- 2 Gebruik een audiokabel (rode/witte uiteinden) om de **AUDIO L/R**-aansluitingen aan de voorkant van de recorder aan te sluiten op de audio-uitgangen van de camcorder.

Druk voordat u begint herhaaldelijk op de knop **SOURCE** op de afstandsbediening totdat u 'CAM1' of 'CAM2' hebt geselecteerd als ingangskanaal, afhankelijk van uw aansluitingen. Zie het hoofdstuk "Opnemen" voor meer informatie.

**TIPS:** Sluit de apparaten niet aan op een stopcontact wanneer u de aansluitingen maakt of wijzigt.

## Stap 3: De recorder installeren en instellen

**Voordat u begint...**

**Wanneer u alle kabels hebt aangesloten en de recorder voor het eerst hebt ingeschakeld, is het raadzaam enkele basisinstellingen op te geven.**

Raadpleeg de volgende pagina's voor informatie over het gebruik van het systeemmenu om de TV-zenders te programmeren en de menutaal en systeemklok in te stellen. De prestaties van deze recorder verbeteren zo aanzienlijk.

### Het weergavekanaal zoeken

- 1 Druk op **STANDBY-ON** op de recorder om deze in te schakelen.
- 2 Schakel de TV in en zet deze op het juiste video-ingangskanaal. Het blauwe achtergrondscherm van de DVD wordt weergegeven.  
→ Dit kanaal bevindt zich meestal tussen het laagste en het hoogste kanaal en wordt FRONT, A/V IN of VIDEO genoemd. Raadpleeg de handleiding van de TV voor meer informatie.  
→ U kunt ook naar het eerste kanaal op de TV gaan en vervolgens door de kanalen bladeren totdat het video-ingangskanaal wordt weergegeven.  
→ Indien mogelijk kunt u dit kanaal ook selecteren met de afstandsbediening van de TV, als deze is voorzien van een knop of regelaar voor het kiezen van de diverse videomodi.

### De schermtaal instellen

Selecteer de taal voor het schermmenu van de recorder. Welke talen beschikbaar zijn, is afhankelijk van uw land en regio. Mogelijk komen deze niet overeen met de afbeeldingen in de gebruikershandleiding.

**Taalinstellingen kunnen alleen worden gewijzigd wanneer de recorder niet wordt gebruikt voor afspelen of opnemen.**

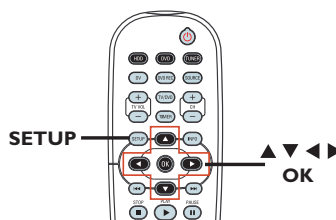

- 1 Druk op **SETUP**.  
→ Het instellingenmenu wordt op het TV-scherm weergegeven.
- 2 Gebruik de knoppen ▲▼ om  { **SETUP MENU - SETUP** } (INSTELLINGENMENU - INSTELLINGEN) te markeren en druk op ► om het menu te openen.

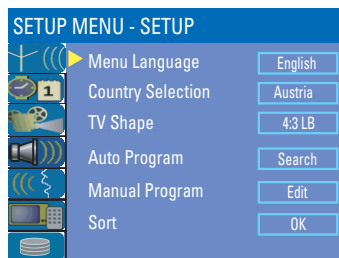

- 3 Gebruik de knoppen ▲▼ om { **Menu Language** } (Menutaal) te markeren en druk op ► om het menu te openen.
- 4 Gebruik de knoppen ▲▼ om de gewenste taal te markeren en druk op **OK** om uw keuze te bevestigen.

**TIPS:** druk op ► om het menu te openen. Druk op **SETUP** om het menu af te sluiten.

## Stap 3: De recorder installeren en instellen (vervolg)

### Selecteer het land waarin u verblijft.

Selecteer uw land om automatisch af te stemmen op de zenders.

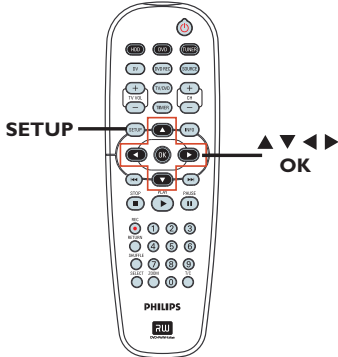

Nederlands

- 1 Druk op **SETUP** op de afstandsbediening.  
→ Het instellingenmenu wordt op het TV-scherm weergegeven.
- 2 Gebruik de knoppen **▲▼** om  { **SETUP MENU - SETUP** } (INSTELLINGENMENU - INSTELLINGEN) te markeren en druk op **▶** om het menu te openen.

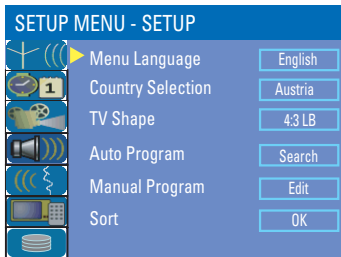

- 3 Selecteer { **Country Selection** } (Landselectie) en druk op **▶** om het menu te openen.
- 4 Gebruik de knoppen **▲▼** om het land waarin u zich bevindt te selecteren en druk op **OK** om uw keuze te bevestigen.

### TV-zenders instellen

Voordat u TV-programma's kunt opnemen met de recorder, dient u de beschikbare TV-zenders te zoeken en op te slaan in deze recorder.

#### Voordat u begint...

Controleer of u alle kabels op de recorder, de TV en de eventuele satellietontvanger/ kabelbox hebt aangesloten en of u alle apparaten hebt ingeschakeld.

**Tunerinstellingen kunnen alleen worden gewijzigd wanneer de recorder niet wordt gebruikt voor afspelen of opnemen.**

- 1 Druk op **SETUP** op de afstandsbediening.  
→ Het instellingenmenu wordt op het TV-scherm weergegeven.
- 2 Gebruik de knoppen **▲▼** om  { **SETUP MENU - SETUP** } (INSTELLINGENMENU - INSTELLINGEN) te markeren en druk op **▶** om het menu te openen.

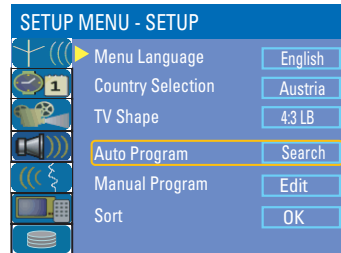

**TIPS:** druk op **▶** om het menu te openen. Druk op **SETUP** om het menu af te sluiten.

## Stap 3: De recorder installeren en instellen (vervolg)

- 3 Selecteer { **Auto Program** } (Autom. programmeren) en druk op **OK**.  
→ Er wordt een waarschuwing weergegeven. Selecteer **OK** en druk op **OK** op de afstandsbediening.  
→ Het automatisch opzoeken van TV-zenders wordt gestart. Dit kan enkele minuten duren. Als de bewerking is voltooid, wordt het totaal aantal gevonden zenders op de TV weergegeven.

**Voor informatie over het wijzigen of sorteren van TV-zenders**, raadpleegt u het hoofdstuk "Instellingenmenu van de DVD - Algemene instellingen".

### De datum en tijd instellen

Deze recorder heeft een functie voor het automatisch instellen van de datum en tijd. De datum en tijd worden ingesteld op basis van de zenderinformatie van voorkeurzender 1.

- 1 Druk op **SETUP**.  
→ Het instellingenmenu wordt weergegeven.
- 2 Druk op de knoppen ▲▼ om  { **SETUP MENU - DATE / TIME** } (INSTELLINGENMENU - DATUM/TIJD) te markeren en druk op ► om het menu te openen.

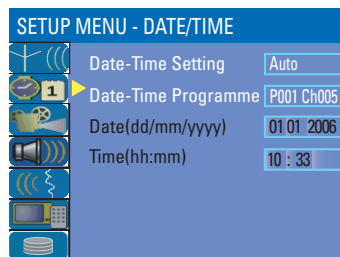

- 3 Druk op de knoppen ▲▼ om { **Date -Time Programme** } (Datum/tijd programma) te markeren en druk op ► om de opties te gebruiken.
- 4 Selecteer de zender waarvoor u de datum/tijd wilt instellen en druk ter bevestiging op **OK**.  
→ De velden voor de datum en tijd worden ingesteld op basis van de uitzendingsgegevens van de geselecteerde zender.
- Als de datum en tijd op de recorder niet goed zijn ingesteld, kunt u de klokinstellingen wijzigen. Zie het hoofdstuk "Opties in het instellingenmenu – Datum/tijd-instellingen".
- 4 Druk als u gereed bent op ◀ om naar het vorige menu terug te keren.
- 5 Druk op **SETUP** om het menu af te sluiten.

**De basisinstellingen zijn nu opgegeven.  
De recorder kan nu worden gebruikt!**

**TIPS:** druk op ► om het menu te openen. Druk op **SETUP** om het menu af te sluiten.

# TV-programma's bekijken

## Een TV-programma bekijken

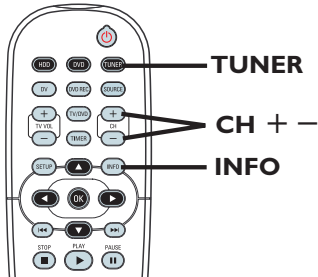

Nederlands

- 1 Stel de TV in op het juiste programmanummer voor de recorder (bijv. 'EXT', '0', 'AV').
- 2 Druk op **STANDBY-ON** om de recorder in te schakelen.  
→ Druk op **TUNER** op de afstandsbediening als er geen TV-programma wordt weergegeven op het scherm.
- 3 Druk op **CH + -** om een TV-zender te selecteren.  
→ De geselecteerde TV-zender wordt weergegeven in het statusvenster.  
→ De actieve TV-programma's worden automatisch opgeslagen in het tijdelijke HDD-geheugen van de recorder. Deze informatie wordt weergegeven in de timeshift-videobalk.
- U kunt de timeshift-videobalk weergeven of verwijderen door herhaaldelijk op de knop **INFO** te drukken.



Zie de volgende pagina voor meer informatie over het tijdelijke HDD-geheugen (timeshift-buffer).

## Rechtstreekse programma's pauzeren

Soms gebeurt het wel eens dat u wordt gestoord wanneer u naar uw favoriete programma zit te kijken. U kunt de uitzending onderbreken door op **PAUSE II** te drukken. Druk op **PLAY ►** als u het afspelen weer wilt hervatten bij de onderbroken scène. U kunt het rechtstreekse programma maximaal zes uur 'pauzeren'. Zo lijkt het alsof u het rechtstreekse programma volledig in handen hebt.

Houd **►** ingedrukt als u het rechtstreekse programma weer wilt bekijken.

## Direct afspelen

Wanneer u een rechtstreeks programma bekijkt, kunt u bepaalde scènes opnieuw bekijken. Telkens wanneer u op **◀** op de afstandsbediening drukt, gaat u 10 seconden terug.

Als u vanaf het begin van de timeshift-buffer wilt kijken, houdt u **◀** ingedrukt op de afstandsbediening.

Houd **►** ingedrukt als u het rechtstreekse programma weer wilt bekijken.

**TIPS:** Druk op **INFO** om de Time Shift-videobalk of de Help-tekst weer te geven.

### Het tijdelijke HDD-geheugen (timeshift-buffer)

Wanneer u deze recorder inschakelt, wordt het op dat moment geselecteerde TV-programma opgeslagen op een tijdelijke locatie op de harde schijf, de zogenaamde 'TSB' (timeshift-buffer). (Hier kan maximaal 6 uur aan programma's worden opgeslagen).

In de tunermodus wordt op het scherm de timeshift-videobalk weergegeven. Deze balk geeft de status en tijdsinstellingen aan van de TV-programma's die in het tijdelijke HDD-geheugen zijn opgeslagen. U kunt de timeshift-videobalk weergeven of verwijderen door op de knop **INFO** op de afstandsbediening te drukken.

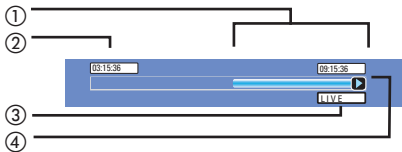

De timeshift-videobalk omvat de volgende informatie:

- ① De inhoud die tijdelijk is opgeslagen in de timeshift-buffer.
- ② De begintijd van het TV-programma. Als de maximale duur van 6 uur voorbij is, worden de eerste opnamen verwijderd en wordt de begintijd overeenkomstig aangepast.
- ③ De status van de videobron. "LIVE" of de weergavetijd van het programma dat wordt weergegeven in "UU:MM:SS".
- ④ Een pictogram dat de status van de timeshift-buffer aangeeft.
  - ▶ de inhoud die is opgeslagen in de timeshift-buffer wordt afgespeeld.
  - het begin van de opname van de inhoud.
  - de opname die op dat moment wordt gemaakt.
  - ⏸ het afspelen van het actieve scherm is gepauzeerd. (Hiermee wordt de opname niet onderbroken.)

#### WAARSCHUWING!

De TV-programma's die zijn opgeslagen in het tijdelijke HDD-geheugen, worden verwijderd wanneer de geheugenbuffer vol is of wanneer u op **STANDBY-ON**  drukt om de recorder uit te schakelen.

U kunt het tijdelijke HDD-geheugen eveneens wissen door de volgende acties uit te voeren:

- Druk op **DV, DVD REC** of **SOURCE** op de afstandsbediening.

*Alternatief:*

- Gebruik de optie { **Delete HDD** } (HDD verwijderen om de volledige inhoud van uw harde schijf te wissen. Raadpleeg het gedeelte "Vóór de opnamen – HDD-instellingen" voor meer informatie.

**TIPS:** Druk op **INFO** om de Time Shift-videobalk of de Help-tekst weer te geven.

## Vóór de opnamen (vervolg)

### Standaardopname-instellingen

Met de standaardopname-instellingen kunt u vooraf automatische hoofdstukmarkeringen opgeven en de gewenste modus voor opnamekwaliteit voor HDD-opname bepalen.

- 1 Druk op **SETUP** op de afstandsbediening.  
→ Het instellingenmenu wordt op het TV-scherm weergegeven.
- 2 Gebruik de knoppen ▲▼ om  { **SETUP MENU - GENERAL** } (INSTELLINGENMENU - ALGEMEEN) te markeren en druk op ► om te bevestigen.

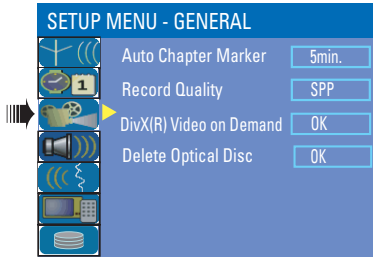

- 3 Gebruik de knoppen ▲▼ om de instelling die u wilt wijzigen te selecteren en druk op **OK** om uw keuze te bevestigen.  
→ Op de volgende pagina's vindt u instructies en toelichting bij de opties.
- 4 Druk op **SETUP** om het menu te sluiten.

### Vóór de opnamen

Automatische hoofdstukmarkeringen

U kunt tijdens het opnemen een hoofdstukmarkering in een titel invoegen.

Met de markeringen kunt u meteen naar een bepaald punt in de opnamen gaan.

- 1 Gebruik de knoppen ▲▼ om { **Auto Chapter Marker** } (Autom. hoofdstukmarkering) te markeren en druk op ► om toegang te krijgen tot de opties.
- 2 Selecteer de gewenste instelling met de knoppen ▲▼.
- 3 Druk ter bevestiging op **OK**.

### Standaardopnamekwaliteit

De instelling is bepalend voor de beeldkwaliteit van de opnamen en de hoeveelheid gegevens die op de HDD kan worden opgenomen.

**Belangrijk!** Wanneer u opnamen van de HDD naar een opneembare DVD kopieert, wordt de bijbehorende modus voor de opnamekwaliteit automatisch overgebracht. U kunt de modus voor de opnamekwaliteit niet wijzigen voor de DVD.

- 1 Gebruik de knoppen ▲▼ om { **Record Quality** } (Opnamekwaliteit) te markeren en druk op ► om toegang te krijgen tot de opties.
- 2 Selecteer de gewenste modus voor de opnamekwaliteit met de knoppen ▲▼.
- 3 Druk ter bevestiging op **OK**.

**TIPS:** Druk op ◀ om terug te keren naar het vorige menu-item. Druk op **SETUP** om het menu te verlaten.

## Vóór de opnamen (vervolg)

### Algemene instellingen (de standaardinstellingen zijn onderstreept)

#### Auto Chapter Markers (Autom. hoofdstukmarkering)

U kunt tijdens het opnemen een hoofdstukmarkering in een titel invoegen. Met de markeringen kunt u meteen naar een bepaald punt in de opname gaan.

Druk op ► om het menu te openen en gebruik de knoppen ▲▼ om een van de opties te selecteren.

- { 5mins. } (5 minuten) – Elke 5 minuten wordt er een hoofdstukmarkering ingevoegd in de opname.
- { 10mins. } (10 minuten) –Elke 10 minuten wordt er een hoofdstukmarkering ingevoegd in de opname.
- { 20mins. } (20 minuten) –Elke 20 minuten wordt er een hoofdstukmarkering ingevoegd in de opname.
- { 30mins. } (30 minuten) –Elke 30 minuten wordt er een hoofdstukmarkering ingevoegd in de opname.
- { Off } (Uit) – De functie is uitgeschakeld.

#### Record Quality (Opnamekwaliteit)

Selecteer deze optie om de gewenste modus voor de opnamekwaliteit vooraf in te stellen.

Druk op ► om het menu te openen en gebruik de knoppen ▲▼ om een van de opties te selecteren.

Opnamekwaliteit	Het aantal uren aan opnamen dat kan worden opgeslagen.	
	HDD van 160 GB	DVD±R/ DVD±RW
<b>HQ</b> High Quality	34	1
<b>SP</b> Standard Play	68	2
<b>SPP</b> Standard Play Plus	85	2.5
<b>LP</b> Long Play	102	3
<b>EP</b> Extended Play	136	4
<b>SLP</b> Super Long Play	200	6
<b>SEP</b> Super Extended Play	270	8

Deze waarden zijn schattingen. Delen van de opslagcapaciteit van de HDD worden gereserveerd voor de bewerkingen van deze recorder en de timeshift-functies.



# Opnemen op de harde schijf

## **BELANGRIJK!**

### **Niet-opneembare beelden**

Televisieprogramma's, films, videobanden, discs en andere materialen zijn mogelijk beveiligd tegen kopiëren en kunnen niet worden opgenomen met deze recorder.

## **Opnemen vanaf verschillende bronnen**

U kunt een TV-programma opnemen of opnemen vanaf een extern apparaat naar de HDD.

### **TV-programma's opnemen**

Volg de onderstaande aanwijzingen om TV-programma's op te nemen op de HDD. U kunt de opgeslagen programma's later opnieuw bekijken en kopiëren naar een opneembare DVD.

- 1 Druk in de tunermodus op de knop **INFO** op de afstandsbediening om de timeshift-videobalk weer te geven.
- 2 Zoek met **◀◀ / ▶▶** naar het begin van de scène in het tijdelijke HDD-geheugen, vanaf waar u de opname wilt starten.
- 3 Druk op **REC ●** op de afstandsbediening om de opname te starten.  
→ Houd **SELECT** ingedrukt om de opname te annuleren.
- Houd **REC ●** ingedrukt om alle programma's die zich op dat moment in de timeshift-buffer bevinden, op te slaan.
- 4 Druk op **STOP ■** op de afstandsbediening om de opname stop te zetten.

**Raadpleeg het hoofdstuk "Opnemen op een opneembare DVD"** als u direct op een opneembare DVD wilt opnemen.

### **Opnemen vanaf een DV-camcorder**

U kunt direct vanaf een DV-camcorder op de HDD opnemen. Op de harde schijf kunt u de beelden gemakkelijk bewerken en desgewenst kopiëren naar een opneembare DVD.

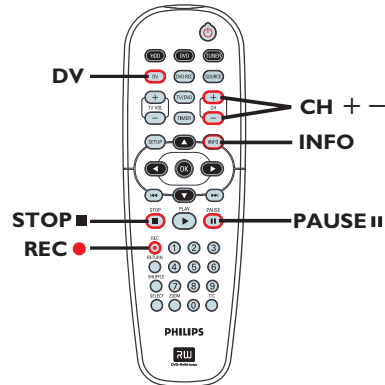

## **BELANGRIJK!**

– Als u op **DV** op de afstandsbediening drukt, wordt de niet-gemarkeerde inhoud in de timeshift-buffer verwijderd.

**TIPS:** Stel de juiste opnamemodus in. Deze modus is bepalend voor de eigenlijke opnameduur van de HDD of een opneembare DVD. Zie pagina 174~175.

## Opnemen op de harde schijf (vervolg)

- 1 Sluit de DV-camcorder aan op de **DV IN**-aansluiting aan de voorkant van de recorder.
- 2 Zoek op de DV-camcorder de beelden vanaf waar u de opname wilt starten en stel de camcorder in op de pauzmodus.
- 3 Stel de TV in op het juiste programmanummer voor de recorder (bijv. 'EXT', '0', 'AV').
- 4 Schakel de recorder in en druk op **DV** op de afstandsbediening.  
→ Er wordt een informatievak weergegeven.

Stop State: DV  
Record to Hard Disc As **Standard Play Plus**  
Elapsed Time: 00:00:00 Remaining Time: 02:25:25

- Druk herhaaldelijk op **SELECT** om de modus voor de opnamekwaliteit te wijzigen.
- 5 Druk op **REC ●** om de opname te starten en druk op de knop **PLAY** op de DV-camcorder om het afspelen te starten.
- Druk op **PAUSE II** om de opname te onderbreken.  
Druk nogmaals op **PLAY** u om het afspelen te hervatten.  
→ Telkens wanneer u de opname opnieuw start, wordt er een nieuwe hoofdstukmarkering gemaakt.
- 6 Druk op **STOP ■** om de opname stop te zetten.  
→ Telkens wanneer u een nieuwe opname start, wordt er een nieuwe titel gemaakt.

**Raadpleeg het hoofdstuk "Opnemen op een opneembare DVD"** als u direct op een opneembare DVD wilt opnemen.

### Opnemen vanaf een extern apparaat (camcorder/videorecorder/DVD-speler)

Deze recorder heeft een ingebouwd kopieerbeveiligingssysteem, zodat gegevens van voorbespeelde DVD's of ander auteursrechtelijk beschermd materiaal niet kunnen worden overgebracht naar een opneembare DVD. U kunt de inhoud alleen in het tijdelijke HDD-geheugen van de recorder opslaan.

**Opmerking:** stel de gewenste modus voor de opnamekwaliteit in voordat u doorgaat (zie "Vóór de opnamen - standaard opname-instellingen").

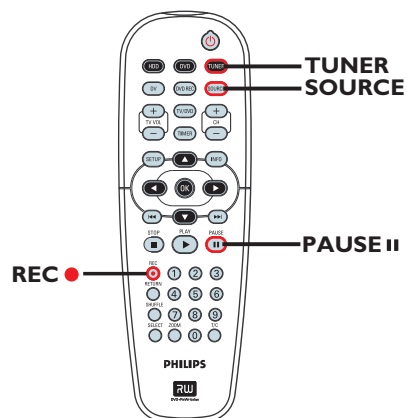

- 1 Sluit het externe apparaat aan op de recorder (zie het hoofdstuk "Stap 2: Optionele aansluitingen").
- 2 Stel de TV in op het juiste programmanummer voor de recorder (bijv. 'EXT', '0', 'AV').
- 3 Druk op **STANDBY-ON** om de recorder in te schakelen.  
→ Druk op **TUNER** op de afstandsbediening als er geen TV-programma wordt weergegeven op het scherm.

**TIPS:** Stel de juiste opnamemodus in. Deze modus is bepalend voor de eigenlijke opnameduur van de HDD of een opneembare DVD. Zie pagina 174~175.

## Opnemen op de harde schijf (vervolg)

- 4 Druk herhaaldelijk op **SOURCE** om het ingangskanaal te selecteren dat overeenkomt met de aansluiting van het apparaat.
  - { **EXT 1** } : de EXT1 TO TV-I/O-aansluiting aan de achterkant.
  - { **EXT 2** } : de EXT2 AUX-I/O-aansluiting aan de achterkant.
  - { **CAM 1** } : de VIDEO-aansluiting aan de voorkant.
  - { **CAM 2** } : de S-VIDEO-aansluiting aan de voorkant.
- 5 Druk op **REC ●** om de opname te starten.  
→ U kunt ook herhaaldelijk op **REC ●** drukken om de opnametijd in stappen van 30 minuten te verlengen.
- 6 Start het afspelen op het aangesloten apparaat.  
Druk op **PAUSE II** om het afspelen op het apparaat te onderbreken. Als u verder wilt gaan met opnemen, drukt u opnieuw op **PLAY ►**.  
→ Gebruik deze functie om ongewenste opnamen te voorkomen.
- 7 Druk op **STOP ■** om de opname stop te zetten vóór het geplande einde.

Nederlands

**Raadpleeg het hoofdstuk “Opnemen op een opneembare DVD”** als u direct op een opneembare DVD wilt opnemen.

**TIPS:** Stel de juiste opnamemodus in. Deze modus is bepalend voor de eigenlijke opnameduur van de HDD of een opneembare DVD. Zie pagina 174~175.

# Opnemen op een opneembare DVD

## **BELANGRIJK!**

### **Niet-opneembare beelden**

Televisieprogramma's, films, videobanden, discs en andere materialen zijn mogelijk beveiligd tegen kopiëren en kunnen niet worden opgenomen met deze recorder.

## **Opnemen van de HDD naar een opneembare DVD kopiëren**

U kunt een opgenomen titel vanaf de HDD (harde schijf) naar een opneembare DVD kopiëren.

De kopieersnelheid is afhankelijk van de opnamekwaliteit die is ingesteld voor de HDD-opnamen.

U kunt de kwaliteitsmodus voor de opname niet wijzigen tijdens het kopiëren. Selecteer daarom een geschikte opnamekwaliteit wanneer u de opname instelt op de HDD.

Kopiëren neemt minder tijd in beslag dan opnemen. De volgende informatie wordt opgeslagen op de disc:

- Titel/naam van de opname
- Datum van de opname
- Tijd van de opname
- Modus voor de opnamekwaliteit/lengte van de opname
- Indexbeeld van de titel

## **Discs voor opnemen**

In deze recorder kunnen verschillende formaten opneembare DVD's worden gebruikt:



### **DVD±RW** (DVD ReWritable-discs)

– Op deze discs kan meerdere keren worden opgenomen en kunnen opgenomen gegevens worden gewist.



### **DVD±R** (DVD Recordable-discs)

– Op deze discs kan maar één keer worden opgenomen. Elke nieuwe opname wordt aan het einde van de laatste opname toegevoegd. Op dit type disc kunnen bestaande opnamen niet worden overschreven.

– DVD+R-discs kunnen worden bewerkt zolang deze niet zijn gefinaliseerd.

– Een DVD±R-disc kan alleen op een andere DVD-speler worden afgespeeld als de disc is gefinaliseerd (zie het gedeelte "Opnemen (DVD±R) afspelen op andere DVD-spelers"). Op een gefinaliseerde disc kan niet meer worden opgenomen.

**TIPS:** Zorg dat er voldoende ruimte beschikbaar is op de opneembare DVD voor de opnamen. U dient de DVD±R te finaliseren voordat de disc kan worden afgespeeld op andere spelers. Zie pagina Opnamen bewerken op een opneembare DVD.

# Opnemen op een opneembare DVD (vervolg)

## Opnemen vanaf verschillende bronnen

U kunt uw opnamen vanaf de HDD of vanaf een extern apparaat naar een opneembare DVD kopiëren. De opslagcapaciteit van de disc hangt af van de opnamekwaliteit die u voor de opname hebt geselecteerd op de recorder of het apparaat (zie de vorige pagina).

Nederlands

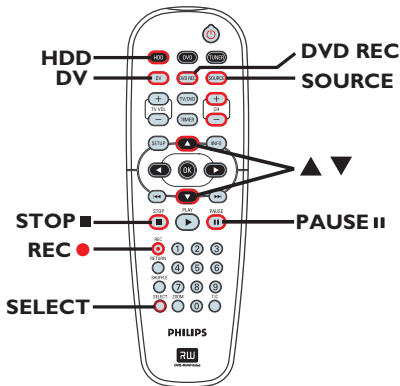

## Opnemen vanaf de HDD

- 1 Stel de TV in op het juiste programmanummer voor de recorder (bijv. 'EXT', '0', 'AV').
- 2 Plaats een opneembare DVD in de recorder.
- 3 Druk op **HDD** op de afstandsbediening.  
→ Het inhoudsmenu van de HDD wordt weergegeven op het scherm.

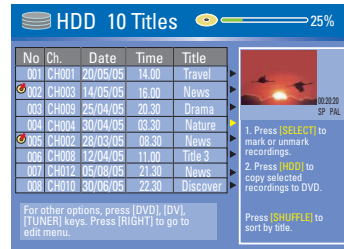

- 4 Gebruik de knoppen **▲▼** om de titel(s) te markeren en druk op **SELECT** om de titel(s) te selecteren die u wilt kopiëren naar de DVD.
- Bij een groot aantal opgenomen titels op de HDD gebruikt u **◀◀** (snel achteruit) of **▶▶** (snel vooruit) om de vorige/volgende pagina met HDD-titels weer te geven.
- 5 Druk op **HDD** op de afstandsbediening.  
→ Het kopiëren naar de opneembare DVD wordt gestart. Rechtsonder in het scherm wordt het kopieerpictogram weergegeven   
→ Nadat het kopiëren is voltooid, wordt dit pictogram niet langer weergegeven.
- 6 Druk op **STOP** op de afstandsbediening om het kopiëren stop te zetten.

### Handige tip:

- Druk tijdens het selecteren van de opnamen op **SHUFFLE** op de afstandsbediening om de selecties te sorteren op de opnametitels.

**TIPS:** Zorg dat er voldoende ruimte beschikbaar is op de opneembare DVD voor de opnamen. U dient de DVD±R te finaliseren voordat de disc kan worden afgespeeld op andere spelers. Zie pagina Opnamen bewerken op een opneembare DVD.

## Opnemen op een opneembare DVD (vervolg)

### Opnemen vanaf een extern apparaat/ videorecorder/DV-camcorder

- 1 Stel de TV in op het juiste programmanummer voor de recorder (bijv. 'EXT', '0', 'AV').
- 2 Plaats een opneembare DVD in de recorder.
- 3 Druk op **DVD REC** om over te gaan op de modus voor direct opnemen.  
→ Er wordt een informatievak weergegeven.

System State: Stop  
Record to Optical Disc As **Standard Play Plus**  
Elapsed Time: **00:00:00** Remaining Time: **00:00:00**

- 4 Druk herhaaldelijk op **SOURCE** om een keuze te maken uit de verschillende opties:  
**{ Tuner }**  
Ingangsbron voor TV-programma's.  
**{ CAM 1 }**  
Ingangsbron voor het apparaat dat is aangesloten op de VIDEO- en AUDIO L/R-aansluitingen op de voorkant van de recorder.  
**{ CAM 2 }**  
Ingangsbron voor het apparaat dat is aangesloten op de S-VIDEO- en AUDIO L/R-aansluitingen op de voorkant van de recorder.  
**{ EXT 1 }**  
Ingangsbron voor het apparaat dat is aangesloten op de EXT1 TO TV-I/O SCART-aansluiting op de achterkant van de recorder.  
**{ EXT 2 }**  
Ingangsbron voor het apparaat dat is aangesloten op de EXT2 AUX-I/O SCART-aansluiting op de achterkant van de recorder.

*Alternatief:*

- Druk op **DV** om op te nemen vanaf de DV-camcorder die is aangesloten op de DV IN-aansluiting aan de voorkant.

- 5 Druk op **SELECT** om de verschillende modi voor de opnamekwaliteit te doorlopen.

Opnamekwaliteit	Het aantal uren aan opnamen dat kan worden opgeslagen.	
	HDD van 160 GB	DVD±R/ DVD±RW
<b>HQ</b> High Quality	34	1
<b>SP</b> Standard Play	68	2
<b>SPP</b> Standard Play Plus	85	2.5
<b>LP</b> Long Play	102	3
<b>EP</b> Extended Play	136	4
<b>SLP</b> Super Long Play	200	6
<b>SEP</b> Super Extended Play	270	8

Deze waarden zijn schattingen. Delen van de opslagcapaciteit van de HDD worden gereserveerd voor de bewerkingen van deze recorder en de timeshift-functies.

- 6 Druk op **REC** ● op de afstandsbediening.  
→ Het kopiëren naar de opneembare DVD wordt gestart.
- 7 Druk op **STOP** ■ op de afstandsbediening om het kopiëren stop te zetten.

*Handige tip:*

– Alle gemaakte selecties en instellingen voor de titels gaan verloren zodra u een andere opneembare DVD plaatst of de opneembare DVD verwijdt.

**Zie pagina 196~203 voor informatie over het bewerken van opnamen op de opneembare DVD.**

**TIPS:** Zorg dat er voldoende ruimte beschikbaar is op de opneembare DVD voor de opnamen. U dient de DVD±R te finaliseren voordat de disc kan worden afgespeeld op andere spelers. Zie pagina Opnamen bewerken op een opneembare DVD.

# Timeropnamen

## Timeropnamen

Gebruik de functie 'Timer Recording' (Timeropnamen) voor het automatisch starten en stoppen van een opname op een latere datum of tijd. Deze recorder schakelt over op de juiste zender en start het opnemen op de opgegeven tijd.

Met deze recorder kunt u tot acht opnamen vooraf programmeren.

**Voor een timeropname moet u het volgende op de recorder instellen:**

- De datum waarop u de opname wilt maken.
- De ingangsbron voor de opname.
- De begin- en eindtijd van de opname.
- De modus voor de opnamekwaliteit (raadpleeg het hoofdstuk "Vóór de opnamen – Algemene instellingen").

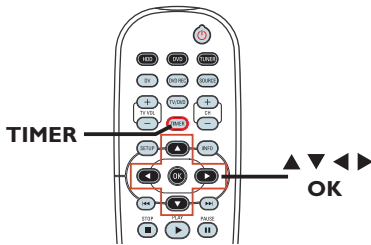

### Informatie over 'VPS/PDC'

Met 'VPS' (Video Programming System) of 'PDC' (Programme Delivery Control) wordt de start en de duur van opnamen van TV-programma's geregeld. Als een TV-programma eerder begint of later eindigt dan is aangegeven in de programmering, past de recorder de begin- en eindtijd eveneens aan.

U kunt de opnameoptie VPS/PDC alleen gebruiken om een volledig programma van begin tot eind op te nemen. Als u minder lang of langer wilt opnemen dan de VPS/PDC-uitzendtijd, dient u de VPS/PDC-opnameoptie uit te schakelen.

**TIPS:** Stel de juiste opnamemodus in. Deze modus is bepalend voor de eigenlijke opnameduur van de HDD of een opneembare DVD.

## Timeropnamen (SHOWVIEW®-systeem)

Dit is een eenvoudig programmeringssysteem voor recorders. U hoeft alleen het SHOWVIEW®-programma van het TV-programma in te voeren. Dit nummer staat in uw omroepgids.

Het programma-nummer bevat alle informatie die de recorder nodig heeft voor het programmeren van de opname.

- 1 Zet de TV aan. Selecteer het juiste video-ingangskanaal op de TV.
- **Als u direct op een DVD wilt opnemen,** plaatst u de opneembare DVD voordat u verder gaat met stap 2.
- 2 Druk op **TIMER** op de afstandsbediening.  
→ De lijst met geprogrammeerde opnamen wordt weergegeven.

	Source	Rec Mode	Date	Start	End	Rec To	VPS
1							
2							
3							
4							
5							
6							

- 3 Gebruik de knoppen ▲ ▼ om de volgende lege tijdperiode te markeren en druk op **OK**.  
→ Het instellingenmenu voor het SHOWVIEW®-systeem wordt weergegeven.

SHOWVIEW System

Please enter the programming number for your recording. Select [MANUAL] for manual timer recording. Press [RETURN] to go to the timer list.

**CONFIRM** **MANUAL**

## Timeropnamen (vervolg)

- Voer met het **numerieke toetsenblok (0-9)** het SHOWVIEW®-programmanummer in van het programma dat u wilt opnemen en druk op **OK**. (De code 5-312-4 of 5,312 4 bijvoorbeeld toetst u in als '53124').
- Druk op **RETURN** op de afstandsbediening om de SHOWVIEW®-programmering te annuleren.
- Bevestig de programmering door **CONFIRM** te selecteren in het menu en druk op **OK**.  
→ Het menu voor de timerinstellingen wordt weergegeven.

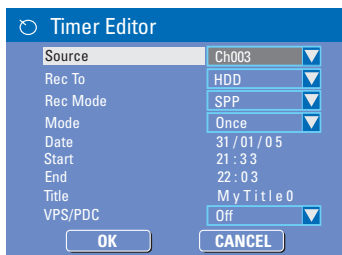

- Selecteer een item in het menu met de knoppen **▲▼** en druk op **▶** om toegang te krijgen tot de opties.

### { Source } (Bron)

– Selecteer de ingangsbron voor de opname met de knoppen **▲▼**.

### { Rec To } (Opnemen nr)

– Selecteer **{ HDD }** of **{ DVD }** met de knoppen **▲▼** om de bestemming voor de opname op te geven.

### { Rec Mode } (Opnamemodus)

– Selecteer de gewenste optie met de knoppen **▲▼**.

### { Mode } (Modus)

– Selecteer met de knoppen pq de opnameoptie **{ Once }** (Eenmaal), **{ Daily }** (Dagelijks) of **{ Weekly }** (Wekelijks).

### { Date } (Datum)

– Voer de datum van de opname in met de knoppen **▲▼** of met het **numerieke toetsenblok (0-9)**.

### { Start }

– Voer de begintijd van de opname in met de knoppen **▲▼** of met het **numerieke toetsenblok (0-9)**.

### { End } (Eind)

– Voer de eindtijd van de opname in met de knoppen **▲▼** of met het **numerieke toetsenblok (0-9)**.

### { Title } (Titel)

– Selecteer de alfanumerieke opties met de knoppen **▲▼◀▶** om de titel van de opname in te voeren.

### { VPS/PDC }

– Schakel met de knoppen pq de VPS/PDC-functie in of uit (zie de vorige pagina "VPS/PDC").

- Selecteer **OK** in het menu en druk op **OK**.

→ De ingevoerde tijden worden in het systeem opgeslagen en de lijst met de geprogrammeerde opnamen wordt opnieuw weergegeven.

- Druk op **TIMER** om het menu te sluiten.

- Druk op **STANDBY-ON** om de recorder uit te schakelen.

→ Als de recorder niet in de stand-by-modus staat, wordt drie minuten voordat de opname start een waarschuwing weergegeven.

→ Als er een timeropname is ingesteld, wordt het 'TIMER'-pictogram op het display weergegeven.

**TIPS:** Stel de juiste opnamemodus in. Deze modus is bepalend voor de eigenlijke opnameduur van de HDD of een opneembare DVD.



# Timeropnamen (vervolg)

## Timeropnamen (handmatig)

- 1 Zet de TV aan. Selecteer het juiste video-ingangskanaal op de TV.
- Als u direct op een DVD wilt opnemen, plaatst u de opneembare DVD voordat u verder gaat met stap 2.
- 2 Druk op **TIMER** op de afstandsbediening.  
→ De lijst met geprogrammeerde opnamen wordt weergegeven.

Nederlands

	Source	Rec Mode	Date	Start	End	Rec To	VPS
1							
2							
3							
4							
5							
6							

- 3 Gebruik de knoppen **▲ ▼** om de volgende lege tijdperiode te markeren en druk op **OK**.  
→ Het instellingenmenu voor het SHOWVIEW®-systeem wordt weergegeven.

SHOWVIEW System

Please enter the programming number for your recording. Select [MANUAL] for manual timer recording. Press [RETURN] to go to the timer list.

**CONFIRM** **MANUAL**

- 4 Selecteer **MANUAL** in het menu en druk op **OK**.  
→ Het menu voor de timerinstellingen wordt weergegeven.

Timer Editor

Source Ch003  
Rec To HDD  
Rec Mode SPP  
Mode Once  
Date 31 / 01 / 05  
Start 21 : 33  
End 22 : 03  
Title My Title 0  
VPS/PDC Off

**OK** **CANCEL**

- 5 Selecteer een item in het menu met de knoppen **▲▼** en druk op **▶** om toegang te krijgen tot de opties.
  - { **Source** } (Bron)
    - Selecteer de ingangsbron voor de opname met de knoppen **▲▼**.
  - { **Rec To** } (Opnemen nr)
    - Selecteer { **HDD** } of { **DVD** } met de knoppen **▲▼** om de bestemming voor de opname op te geven.
  - { **Rec Mode** } (Opnamemodus)
    - Selecteer de gewenste optie met de knoppen **▲▼**.
  - { **Mode** } (Modus)
    - Selecteer met de knoppen **▲▼** een van de volgende opnamemogelijkheden: { **Once** } (Eenmalig), { **Daily** } (Dagelijks) of { **Weekly** } (Wekelijks).
  - { **Date** } (Datum)
    - Voer de datum van de opname in met de knoppen **▲▼** of met het **numerieke toetsenblok 0-9**.
  - { **Start** }
    - Voer de begintijd van de opname in met de knoppen **▲▼** of met het **numerieke toetsenblok 0-9**.
  - { **End** } (Eind)
    - Voer de eindtijd van de opname in met de knoppen **▲▼** of met het **numerieke toetsenblok 0-9**.
  - { **Title** } (Titel)
    - Selecteer de alfanumerieke opties met de knoppen **▲ ▼ ◀ ▶** om de titel van de opname in te voeren.
  - { **VPS/PDC** }
    - Schakel met de knoppen pq de VPS/PDC-functie in of uit (zie de vorige pagina "VPS/PDC").
- 6 Selecteer **OK** in het menu en druk op **OK**.  
→ Het systeem slaat de ingevoerde tijden op. De lijst met de geprogrammeerde opnamen wordt opnieuw weergegeven.
- Wilt u de bovenstaande timerinstelling annuleren, selecteer dan **SELECT** op de afstandsbediening in het menu.

**TIPS:** Stel de juiste opnamemodus in. Deze modus is bepalend voor de eigenlijke opnameduur van de HDD of een opneembare DVD.

## Timeropnamen (vervolg)

- 7 Druk op **TIMER** om het menu af te sluiten.
- 8 Druk op **STANDBY-ON**  om de DVD-recorder uit te schakelen.  
→ Als de DVD-recorder niet in de standbymodus staat, wordt een waarschuwing weergegeven drie minuten voordat de opname start.  
→ Als er een timeropname is ingesteld, staat het 'TIMER'-pictogram op het display.

### Handige tip:

– Stel de timeropname één minuut voor de begintijd van het programma in. Zo weet u zeker dat het gehele programma wordt opgenomen, omdat de schijf 30 seconden nodig heeft voor het voorbereiden van de opname.

### Een timeropname instellen vanaf een externe kabelbox/satellietontvanger

Als u een satellietontvanger/kabelbox op de recorder hebt aangesloten (zie het gedeelte "Stap 2: Optionele aansluitingen – Aansluiten op een kabelbox of satellietontvanger") volgt u de onderstaande stappen om de opnamen te programmeren.

- 1 Selecteer op de satellietontvanger/kabelbox de zender die u wilt opnemen.
- 2 Programmeer de opname. Voer de stappen 1-4 onder "Timeropnamen (handmatig)" op de vorige pagina uit.
- Bij de opties voor { **Source** } (Bron) kiest u { **EXT 2** } als ingangskanaal en vervolgens drukt u op **OK** om uw keuze te bevestigen.
- 3 Laat de satellietontvanger/kabelbox voor het opnemen aanstaan.
- 4 Druk op **STANDBY-ON**  om de recorder uit te schakelen.

### Een timeropnamen wijzigen/verwijderen

- 1 Zet de TV aan. Selecteer het juiste video-ingangskanaal op de TV.
- 2 Druk op **TIMER** op de afstandsbediening.  
→ De lijst met geprogrammeerde opnamen wordt weergegeven.

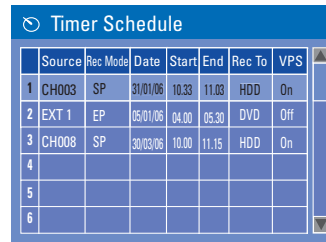

	Source	Rec Mode	Date	Start	End	Rec To	VPS
1	CH003	SP	31/01/06	10.33	11.03	HDD	On
2	EXT 1	EP	05/01/06	04.00	05.30	DVD	Off
3	CH008	SP	30/03/06	10.00	11.15	HDD	On
4							
5							
6							

- 3 Selecteer met de knoppen **▲▼** de timeropname die u wilt wijzigen of verwijderen.
- 4 Druk op **SELECT** op de afstandsbediening om de timeropname te verwijderen.
- 5 **Wilt u de timeropnamen aanpassen**, druk dan op **OK** om het menu met de timerinstellingen te openen voor de geselecteerde timeropname.



Timer Editor	
Source	Ch003
Rec To	HDD
Rec Mode	SPP
Mode	Once
Date	31 / 01 / 05
Start	21 : 33
End	22 : 03
Title	My Title 0
VPS/PDC	Off

**OK** **CANCEL**

- 6 Selecteer het gewenste invoerveld en breng de gewenste wijzigingen aan.
- 7 Selecteer als u gereed bent **OK** in het menu en druk op **OK** om de wijzigingen op te slaan.
- 8 Druk op **TIMER** om het menu af te sluiten.

**TIPS:** Stel de juiste opnamemodus in. Deze modus is bepalend voor de eigenlijke opnameduur van de HDD of een opneembare DVD.

# Afspelen vanaf de harde schijf

## Uw opnamen op de HDD afspelen

Elke opname op de HDD wordt in het HDD-inhoudsmenu weergegeven met een indexbeeld.

- 1 Druk op **HDD** op de afstandsbediening.  
→ Het inhoudsmenu van de HDD wordt weergegeven.
- 2 Markeer een titel met de knoppen **▲▼** en druk op **OK** op de afstandsbediening om het afspelen te starten.
  - Bij een groot aantal opgenomen titels op de HDD gebruikt u **◀◀** (snel achteruit) of **▶▶** (snel vooruit) om de vorige/volgende pagina met HDD-titels weer te geven.

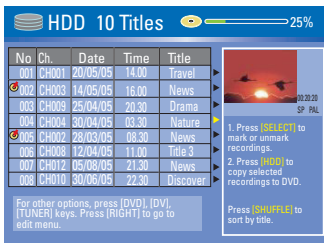

- 3 Tijdens het afspelen kunt u met de volgende knoppen van de afstandsbediening extra afspeelfuncties openen.

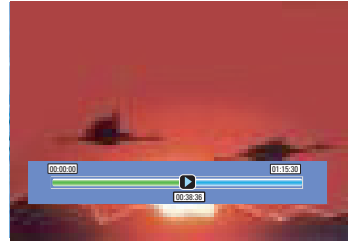
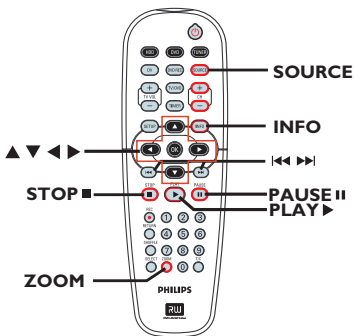

- Hiermee gaat u naar het begin van het vorige/volgende hoofdstuk.
- Houd deze knop ingedrukt om snel achteruit/vooruit te zoeken; druk opnieuw op de knop om de zoek snelheid te verhogen.



- Hiermee gaat u bij elke druk op de knop 30 seconden vooruit.



- Hiermee gaat u bij elke druk op de knop 10 seconden achteruit.



- Hiermee start u het afspelen.



- Hiermee zet u het beeld stil.



- Hiermee geeft u de timeshift-videobalk weer. Druk herhaaldelijk op deze knop om de weergave van de videobalk op te heffen.
- Hiermee geeft u de Help-tekst voor de geselecteerde functie weer.



- Hiermee stopt u het afspelen.



- Hiermee kunt u in- en uitzoomen op een stilstaand beeld/gepauzeerde opname.

## Afspelen vanaf een disc

### Afspeelbare schijven

Met deze DVD-recorder kunt u de volgende schijven afspelen en op de volgende schijven opnemen:

#### Opnemen en afspelen

Op een **DVD±RW** (DVD Rewritable) kan steeds weer opgenomen.



Op een **DVD±R** (DVD Recordable) kan slechts één keer worden opgenomen.



#### Alleen afspelen:

**DVD Video** (Digital Versatile Disc)



**CD-RW** (CD-Rewritable)  
Audio-/MP3-/JPEG-bestanden



**CD-R** (CD-Recordable) Audio-/MP3-/JPEG-bestanden



**Audio CD** (Compact Disc Digital Audio)



**MP3-CD**



**Video-CD**  
(Formaten 1.0, 1.1, 2.0)



**Super Video CD**



**DivX-schijven**  
(DivX 3.11, 4.x, 5.x)



#### BELANGRIJK!

- Als het verbodspictogram (⊘ Fout) op het TV-schermb wordt weergegeven wanneer er op een knop wordt gedrukt, is de betreffende functie niet voor de huidige schijf in de recorder of op dat moment beschikbaar.
- DVD-schrijven en -spelers zijn voorzien van regiobeperkingen. Voordat u een disc gaat afspelen, moet u controleren of de regiocode van de disc gelijk is aan die van de speler.
- Duw niet tegen de schijflade en plaats geen andere voorwerpen dan een schijf in de lade. De speler kan anders beschadigd raken.

### Een schijf plaatsen

- 1 Druk op **STANDBY-ON** (⏻) op de DVD-recorder om deze in te schakelen.
- 2 Druk op **OPEN CLOSE** (▲) aan de voorkant van de DVD-recorder.  
→ De lade gaat open.
- 3 Plaats de schijf in de lade met het etiket naar boven en druk vervolgens op **OPEN CLOSE** (▲).  
→ Let erop dat u de schijf met het etiket naar boven in de lade plaatst. Bij dubbelzijdige schijven plaatst u de schijf met de kant omhoog die u wilt afspelen.
- 4 Zet de TV aan. Selecteer het juiste video-ingangskanaal op de TV (Zie het hoofdstuk "Stap 3: De recorder installeren en instellen – Het weergavekanaal zoeken").
- 5 De schijf wordt automatisch afgespeeld. Als dat niet zo is, verschijnt er een dialoogvenster op het TV-schermb (zie de volgende pagina).

**TIPS:** Sommige schijven kunnen niet worden afgespeeld op deze DVD-recorder door de configuratie en kenmerken van de schijf of door de opnamekwaliteit en authoring-software.

## Afspelen vanaf een disc (vervolg)

### Afspelen van een disc starten

- De disc wordt automatisch afgespeeld. Het menu van de disc wordt geladen, indien beschikbaar. Anders wordt op de recorder een indexscherm weergegeven.
- Zie het hoofdstuk "Extra afspeelfuncties" voor meer afspeelfuncties.

### Een DVD-videoschijf afspelen

Normaal gesproken wordt een DVD-schijf met een schijfmenu ingesteld. In het schijfmenu moet wellicht u de gewenste instellingen (bijv. ondertiteling of gesproken taal) maken.

- 1 Plaats een DVD.

**Als het schijfmenu op het TV-scherm wordt weergegeven, doet u het volgende**

- Geef de gewenste selectie op via het **numerieke toetsenblok 0-9** of selecteer met ◀▶▲▼ een afspeeloptie en druk op **OK** om het afspelen te starten.
- De vorige of volgende markering voor hoofdstuk/titel kiezen**
- Druk tijdens het afspelen op **T/C** op de afstandsbediening om het T/C-menu te openen. Selecteer vervolgens { **Title** } (Titel) of { **Chapter** } (Hoofdstuk) met de knoppen ▲▼ en geef de gewenste titel of het gewenste hoofdstuk op via het **numerieke toetsenblok 0-9**.
- 2 U stopt het afspelen door op **STOP ■** te drukken.

### Een (Super) Video-CD afspelen

(Super) Video-CD's beschikken soms over de PBC-functie (Play Back Control). Hiermee kunt u de video-CD via het menu op het display interactief afspelen.

- 1 Plaats een (Super) Video-CD.

**Als de functie 'PBC' is ingeschakeld, verschijnt het indexmenu van de schijf op het TV-scherm.**

- 2 Geef de gewenste selectie op via het **numerieke toetsenblok 0-9** of selecteer een afspeeloptie.
- Druk op **RETURN** op de afstandsbediening om naar het vorige menu terug te gaan.
- Druk tijdens het afspelen tweemaal op de knop **INFO** op de afstandsbediening om de menu's met afspeelopties te openen waarin u de PBC-modus (Playback Control) kunt in- of uitschakelen.  
→ Selecteer { **PBC** } met de knoppen 12 en druk op u om { **PBC On** } (PBC aan) of { **PBC Off** } (PBC uit) te selecteren.
- 3 Druk op **STOP ■** om het afspelen te beëindigen.

### Een audio-CD afspelen

- 1 Plaats een audio-CD.  
→ Het afspelen wordt automatisch gestart.
- 2 U stopt het afspelen door op **STOP ■** te drukken.

**TIPS:** Sommige schijven kunnen niet worden afgespeeld op deze DVD-recorder door de configuratie en kenmerken van de schijf of door de opnamekwaliteit en authoring-software.

## Afspelen vanaf een disc (vervolg)

### Een opneembare DVD afspelen

- 1 Plaats een opneembare DVD.  
→ Het beeldindexscherm wordt weergegeven.
- 2 Selecteer een titel met de knoppen ▲▼ en druk op **PLAY** ► om het afspelen te starten.
- 3 Druk op **STOP** ■ om het afspelen te beëindigen.

#### Handige tip:

– Als het bericht 'BLANK' (Leeg) op het display wordt weergegeven, is er niets op de schijf opgenomen.

### Een DivX-schijf afspelen

Met deze DVD-recorder kunt u DivX-films afspelen die u van uw computer downloadt op een CD-R/RW, opneembare DVD.

- 1 Plaats een DivX-schijf in de speler.  
→ Het inhoudsmenu van de schijf wordt weergegeven.
- Als de DivX-film externe ondertiteling heeft, selecteert u eerst het ondertitelingsbestand in de bestandslijst.  
Selecteer met de knoppen ▲▼ de bestanden die u wilt afspelen en druk op **SELECT** om uw keuze te bevestigen.
- 2 Druk op **PLAY** ► om het afspelen te starten.
- Tijdens het afspelen kunt u op **INFO** drukken om het menu met de discinhoud weer te geven.

#### Handige tips:

– Ondertitelingsbestanden met de volgende extensie worden ondersteund: .srt, .smi, .sub en .sami.  
– Af en toe vertonen DivX-films pixelatie tijdens het afspelen. Dit is normaal en wordt veroorzaakt door onduidelijke digitale gegevens tijdens het downloaden vanaf het internet.

### Een MP3-CD afspelen

- 1 Plaats een MP3-schijf.  
→ Het inhoudsmenu van de schijf wordt weergegeven.

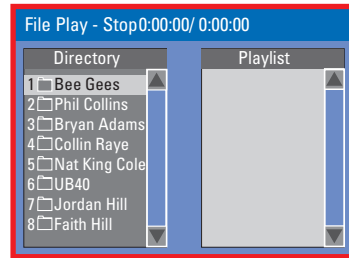

**Opmerking:** als er veel tracks/foto's op een disc staan, kan het langer duren voordat de DVD-recorder de inhoud weergeeft op de TV.

- 2 Gebruik de knoppen ▲▼ om door het menu te navigeren en druk op **OK** om de map of het album te openen.
- 3 Gebruik de knoppen ▲▼ om de track of het bestand te kiezen dat u wilt afspelen.
- Om naar het vorige niveau te gaan drukt u op **RETURN**.
- 4 Om een afspeellijst te maken markeert u de track of het bestand en drukt u op **SELECT**.  
→ De geselecteerde tracks/bestanden worden in het rechtervenster weergegeven.  
→ Gebruik de knoppen ◀▶ om te schakelen tussen het linker- en het rechterscherm.
- 5 Om de weergave te starten plaatst u de cursor in het selectiescherm en drukt u op **PLAY** ►.
- 6 Tijdens het afspelen kunt u de volgende of vorige track kiezen door op ◀◀ / ▶▶ te drukken.
- 7 U stopt het afspelen door op **STOP** ■ te drukken.

#### Handige tip:

– Alleen de eerste sessie van een CD met meerdere sessies wordt afgespeeld.  
– Het is normaal dat de muziek bij het beluisteren van een MP3-CD soms overslaat.

**TIPS:** Sommige schijven kunnen niet worden afgespeeld op deze DVD-recorder door de configuratie en kenmerken van de schijf of door de opnamekwaliteit en authoring-software.

## Afspelen vanaf een disc (vervolg)

### Een picture disc (of een diavoorstelling met muziek) afspelen

U kunt JPEG-beelden een voor een weergeven in de volgorde van uw keuze.

- 1 Plaats een JPEG Picture CD (CD, CD-R/-RW, DVD).  
→ Het inhoudsmenu van de schijf wordt weergegeven.
- 2 Gebruik de knoppen ▲▼ om door het menu te navigeren en druk op **OK** om de map of het album te openen.
- 3 Om een afspeellijst te maken markeert u de track of het bestand en drukt u op **SELECT**.  
→ De geselecteerde tracks/bestanden worden in het rechtervenster weergegeven.  
→ Om de track of het bestand uit de afspeellijst te verwijderen, drukt u op **SELECT**.
- 4 U kunt kiezen af te spelen vanaf de originele disc of de afspeellijst. Met de knoppen ◀▶ gaat u naar het gewenste scherm voordat u de track of het bestand afspeelt.

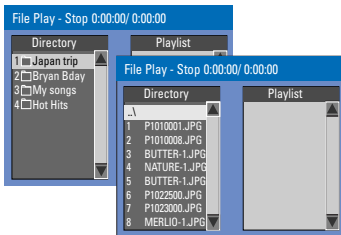

**Als de disc MP3-muziekbestanden en JPEG-beeldbestanden bevat, kunt u een diavoorstelling met muziek maken.**

- Selecteer een MP3-bestand en druk op **OK** om deze af te spelen. Selecteer vervolgens een beeldbestand in het menu en druk op **OK** om de muzikale diavoorstelling te starten.
- 5 Tijdens de weergave kunt u op **INFO** op de afstandsbediening drukken en verschillende afspelinstantellingen aanpassen.

File Play	
Type	PIC
Mode	Normal
Trick	Play
Wipe	Top to bottom
Zoom	Fitscreen
Rotate	Clockwise 0

Top to bottom
Down to top
Left to right
Right to left
Extend center V

- Druk op **ZOOM** op de afstandsbediening om het beeld te vergroten.
- 6 U stopt het afspelen door op **STOP** ■ te drukken.

### Afspeelbare JPEG Picture CD

Deze DVD-recorder kan discs (CD-ROM, Picture CD of DVD) met JPEG-foto's lezen.

#### Bestandsformaat:

- De extensie van de bestanden moet \*.JPG, \*.JPE en niet \*.JPEG zijn.
- Er kunnen alleen foto's met DCF-standaard of JPEG-foto's, zoals TIFF's, worden weergegeven.
- Bewegende beelden, Motion JPEG, foto's in andere formaten dan JPEG of foto's met geluid kunnen niet op deze DVD-recorder worden afgespeeld.
- Als er veel nummers/foto's op een disc staan, kan het langer duren voordat de recorder de inhoud weergeeft op de TV.

**TIPS:** Sommige schijven kunnen niet worden afgespeeld op deze DVD-recorder door de configuratie en kenmerken van de schijf of door de opnamekwaliteit en authoring-software.

## Extra afspeelfuncties

### Naar een andere titel/hoofdstuk/ track gaan

Wanneer er meerdere tracks, titels of hoofdstukken op een schijf staan, gaat u als volgt naar een andere track, andere titel of een ander hoofdstuk.

Tijdens het afspelen

- Druk op ►► om naar de volgende titel/hoofdstuk/track te gaan.
- Druk op ◀◀ om naar het begin van de vorige titel/hoofdstuk/track terug te gaan.

Of,

- Druk herhaaldelijk op **T/C** om te wisselen tussen { **Title** } (Titel), { **Chapter** } (Hoofdstuk) of { **Time** } (Tijd). Voer vervolgens de titel/hoofdstuk/nummer in met het **numerieke toetsenblok (0-9)**.

### Afspelen pauzeren en frame per frame afspelen

- 1 Druk op **PAUSE II** om het afspelen te pauzeren. Er wordt een stilstaand beeld weergegeven.
- 2 Druk opnieuw op **PAUSE II** om één frame vooruit te gaan.
- 3 Druk op **PLAY ►** om weer normaal af te spelen.

### Vooruit/achteruit zoeken

U kunt twee, vier, zestien of tweëndertig keer sneller dan de normale afspeelsnelheid vooruit of achteruit op een schijf zoeken.

- 1 Houd tijdens het afspelen ◀◀ (snel achteruit) of ►► (snel vooruit) ingedrukt om over te schakelen naar de zoekfunctie.
- 2 Druk tijdens het afspelen van de disc op ► (RIGHT) om het afspeelmenu te openen.  
→ Markeer { **Trick Mode - Play** } (Trick-modus - Afspelen) met de knoppen ▲▼ en druk op ► (RIGHT) om de lijst met zoeksnelheden te openen:
  - FFWD x2, FFWD x4, FFWD x16, FFWD x32, FREV x2, FREV x4, FREV x16, FREV x32, Slow FWD x1/2, Slow FWD x1/4, Slow FWD x1/8, Slow REV x1/2, Slow REV x1/4, Slow REV x1/8.
  - Het geluid wordt uitgeschakeld.
- 3 Druk op **PLAY ►** om weer normaal af te spelen.

### Inzoomen

Met deze optie kunt u het beeld op de TV vergroten en door het vergrote beeld schuiven.

- 1 Druk op **ZOOM** op de afstandsbediening om de zoomfunctie in te schakelen.
- 2 Schuif door de ingezoomde afbeelding met de knoppen ▲ ▼ ◀ ▶.
- 3 Om de zoomfunctie uit te schakelen drukt u herhaaldelijk op **ZOOM** totdat het beeld naar het normale formaat terugkeert.

**TIPS:** De functies die hier worden beschreven, kunnen niet bij elke schijf worden gebruikt. Raadpleeg de instructies die bij de schijf worden geleverd.



## Extra afspeelfuncties (vervolg)

### De INFO-opties gebruiken

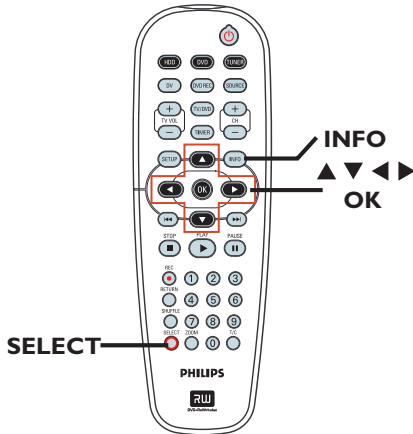

Nederlands

- 1 Druk tijdens het afspelen van de disc tweemaal op **INFO** op de afstandsbediening.  
→ Het afspeelmenu wordt weergegeven.

DVD	
Mode	Normal
Trick mode	Play
Title	02/05
Chapter	01/22
Audio	01/02 - 0TH
Subtitle	Off
Angle	01/03
Title Time	00:22:03 - 00:27:24

- 2 Druk op de knoppen **▲▼** om de instelling te selecteren die u wilt wijzigen.  
→ Op de volgende pagina's vindt u instructies en toelichting bij de opties.
- 3 Druk op **INFO** om af te sluiten.

### Herhalen of in willekeurige volgorde afspelen

Selecteer een van de herhaalmodi of de willekeurige afspeelvolgorde.

Deze functie kan ook worden geactiveerd via de knop **REPEAT** op de afstandsbediening.

- 1 Druk tijdens het afspelen van de disc tweemaal op **INFO** op de afstandsbediening.  
→ Het afspeelmenu wordt weergegeven.
- 2 Selecteer { **Mode** } (Modus) met de knoppen **▲▼** en druk op **OK**.
- 3 Druk op de knoppen **▲▼** om een van de herhaallopties te selecteren.

{ **Normal** } (Normaal)

Selecteer deze optie om de herhaalmodus te annuleren en opnieuw normaal af te spelen.

{ **Repeat A-B** } (Herhalen A-B)

Selecteer deze optie om een bepaald segment binnen een titel/hoofdstuk/track te herhalen. Druk op **OK** om het begin en einde van het gewenste segment markeren.

{ **Repeat Chapter** } (Hoofdstuk herhalen)

Selecteer deze optie om het huidige hoofdstuk te herhalen (alleen DVD, opneembare DVD).

{ **Repeat Track/Title** } (Track/titel herhalen)

Selecteer deze optie om de huidige track/titel te herhalen.

{ **Repeat Directory** } (Map herhalen)

Selecteer deze optie om de huidige map te herhalen (alleen MP3, JPEG, Picture CD).

{ **Repeat Disc** } (Schijf herhalen)

Selecteer deze optie om de volledige schijf te herhalen.

{ **Shuffle** } (Willekeurige volgorde)

Selecteer deze optie als u de tracks op de schijf in een willekeurige volgorde wilt afspelen.

- 4 Om de herhaalfunctie uit te schakelen drukt u op **STOP** en vervolgens op **PLAY**. Of herhaal de stappen 1 t/m 3 en selecteer { **Normal** } (Normaal). Druk vervolgens op **OK**.

**TIPS:** De functies die hier worden beschreven, kunnen niet bij elke schijf worden gebruikt. Raadpleeg de instructies die bij de schijf worden geleverd.

## Extra afspeelfuncties (vervolg)

### Een afspeellijst maken

U kunt de tracks op een schijf in de gewenste volgorde afspelen door de tracks te programmeren.

- 1 Druk op **INFO** op de afstandsbediening.  
→ Het afspeelmenu wordt weergegeven.
- 2 Selecteer achtereenvolgens { **Mode** } (Modus) en { **Program** } (Programmeren).  
→ Het programmamenu wordt weergegeven.



- 3 Als de schijf titels/mappen/albums bevat, drukt u op **OK** om de tracks/bestanden/hoofdstukken te openen.

  - Markeer een track/bestand/hoofdstuk en druk op **OK** om het afspelen te starten.
  - Schakel over van het linker- naar het rechterscherm met de knoppen ◀ ▶.

### Programmeer uw favoriete track/bestand/hoofdstuk als volgt:

- 4 Selecteer de gewenste track/bestand/hoofdstuk met de knoppen ▲▼ en druk op **SELECT** op de afstandsbediening.  
→ De geselecteerde track/bestand/titel wordt in het rechterscherm weergegeven.  
→ De tracks/bestanden/hoofdstukken worden in de volgorde van het rechterscherm afgespeeld.

### Verwijder een geprogrammeerd item als volgt:

- 5 Ga naar het rechterscherm met de knop ▶. Selecteer de track/bestand/hoofdstuk en druk op **SELECT** op de afstandsbediening.

### Speel het programma als volgt af:

- 6 Druk op de knop ▶ om naar het rechterscherm te gaan en druk vervolgens op **OK**.  
→ Het afspelen begint vanaf de geselecteerde track/bestand/hoofdstuk overeenkomstig de programmering.

### Stop het programma als volgt:

- 7 Druk op **STOP** ■ om het afspelen van de geprogrammeerde items te stoppen.

### Een andere taal kiezen voor de soundtrack

Dit kan alleen bij DVD's waarop de soundtrack in meerdere talen is opgenomen of bij VCD's met meerdere audiokanalen.

- 1 Druk op **INFO** op de afstandsbediening.  
→ Het afspeelmenu wordt weergegeven.
- 2 Selecteer { **Audio** } met de knoppen ▲▼ en druk op ▶ om toegang te krijgen tot de opties.
- 3 Selecteer de gewenste taal met de knoppen ▲▼ en druk op **OK** om te bevestigen.  
→ De talen kunnen zijn genummerd of afgekort, zoals "En" voor Engels.  
→ Als de taal die u wilt selecteren, niet op de schijf staat, wordt de standaardtaal gebruikt.

### Handige tip:

– Bij sommige DVD-schijven kan alleen via het menu van de DVD-schijf een andere taal voor de soundtrack worden gekozen. U opent het schijfmenu door op DVD op de afstandsbediening.

**TIPS:** De functies die hier worden beschreven, kunnen niet bij elke schijf worden gebruikt. Raadpleeg de instructies die bij de schijf worden geleverd.

## Extra afspeelfuncties (vervolg)

### Een andere taal voor de ondertiteling kiezen

Deze bewerking werkt alleen bij DVD's waarop de ondertiteling in meerdere talen is opgeslagen. Tijdens het afspelen van de DVD kunt u een andere taal voor de ondertiteling kiezen.

- 1 Druk op **INFO** op de afstandsbediening.  
→ Het afspeelmenu wordt weergegeven.
- 2 Selecteer { **Subtitle** } (Ondertiteling) met de knoppen ▲▼ en druk op ► om toegang te krijgen tot de opties.
- 3 Selecteer de gewenste taal met de knoppen ▲▼ en druk op **OK** om te bevestigen.  
→ De talen kunnen zijn genummerd of afgekort, zoals "En" voor Engels.  
→ Als de taal die u wilt selecteren, niet op de schijf staat, wordt de standaardtaal gebruikt.

*Handige tip:*

– Bij sommige DVD-schijven kan alleen via het menu van de DVD-schijf een andere taal voor de ondertiteling worden gekozen. U opent het schijfmenu door op DVD.

### Een andere camerahoek kiezen

Deze optie is alleen beschikbaar bij DVD's waarop de verschillende camerahoeken waaruit is opgenomen, zijn opgeslagen. Op die manier kunt u de film vanuit diverse camerahoeken bekijken.

- 1 Druk op **INFO** op de afstandsbediening.  
→ Het afspeelmenu wordt op het TV-schermbeworven weergegeven.
- 2 Selecteer { **Angle** } (Hoek) met de knoppen ▲▼ en druk op ► om toegang te krijgen tot de opties.  
→ De camerahoeken die kunnen worden geselecteerd, worden weergegeven.
- 3 Druk op de knoppen ▲▼ om de camerahoek te selecteren waarnaar u wilt overschakelen, en druk vervolgens op **OK** om te bevestigen.

### Tijdlocatie

Met deze functie kunt u naar een bepaald punt op de schijf gaan die wordt afgespeeld.

- 1 Druk op **T/C** op de afstandsbediening.  
→ Het T/C-menu wordt weergegeven.
- 2 Druk herhaaldelijk op **T/C** op de afstandsbediening om het volgende weer te geven: { Time : -- : -- : -- } (Tijd) in de linkerbovenhoek van het scherm.  
→ Voer de tijd in via het **numeriek toetsenblok 0-9**.  
→ De schijf wordt nu afgespeeld vanaf de geselecteerde tijd.

**TIPS:** De functies die hier worden beschreven, kunnen niet bij elke schijf worden gebruikt. Raadpleeg de instructies die bij de schijf worden geleverd.

# Opnamen bewerken op de HDD

## Het titelbewerkingsmenu van de HDD

In het titelbewerkingsmenu van de HDD kunt u de titel wijzigen, ongewenste scènes verbergen, titels verwijderen en titels splitsen.

Het titelbewerkingsmenu van de HDD bevat de volgende bewerkingsopties:

### { Play Title } (Titel afspelen)

– Selecteer de titel of opname die u wilt afspelen.

### { Delete Title } (Titel verwijderen)

( Alleen voor niet-beveiligde en ontgrendelde titels )

– Hiermee wist u de titel (opname).

### { Divide Title } (Titel verdelen)

– Hiermee splitst u de opname op in twee afzonderlijke titels.

### { Edit Title } (Titel bewerken)

– Hiermee verbergt u ongewenste scènes in de opname.

### { Rename } (Hernoemen)

– Hiermee wijzigt u de naam van een titel (opname).

### { Lock/ Unlock } (Vergrendelen/ ontgrendelen)

– Hiermee vergrendelt of ontgrendelt u een titel (opname) om afspelen te voorkomen/toe te staan.

### { Protect/ Unprotect } (Beveiligen/niet beveiligen)

– Hiermee kunt u een titel (opname) beveiligen zodat deze niet wordt verwijderd of gewijzigd. U kunt de beveiliging van de titel ook opheffen.

## Het titelbewerkingsmenu van de HDD openen

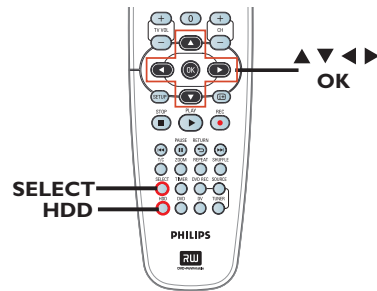

- 1 Druk op **HDD** op de afstandsbediening.  
→ Het inhoudsmenu van de HDD wordt weergegeven.
- 2 Markeer een titel (opname) met de knoppen **▲▼** en druk op **▶**.  
→ Het titelbewerkingsmenu van de HDD wordt weergegeven.

HDD 10 Titles					
No	Ch.	Date	Time	Title	
001	CH001	20/01/06	10.00	Travel	Play Title
002	CH003	14/02/06	09.00	News	Delete Title
003	CH008	25/03/06	08.30	Drama	Divide Title
004	CH008	30/04/06	03.30	Nature	Edit Title
005	CH002	28/03/06	08.30	CSI	Rename
006	CH008	12/04/06	11.00	Title 3	Lock
007	CH012	05/08/06	02.30	News	Protect
008	CH010	30/06/06	07.30	Discover	

Press [OK] to play title.

- Bij een groot aantal opgenomen titels op de HDD gebruikt u **◀◀** (snel achteruit) of **▶▶** (snel vooruit) om de vorige/volgende pagina met HDD-titels weer te geven.
- 3 Selecteer de verschillende opties met de knoppen **▲▼** en druk op **OK**.  
→ Op de volgende pagina's vindt u instructies en toelichting bij de opties.
- 4 Druk op **◀** om het menu te sluiten en terug te keren naar het titelmenu van de HDD.

**Opmerking:** bij elke titel/opname die is bewerkt, wordt een pictogram  naast het indexbeeld van de geselecteerde titel weergegeven.

**TIPS:** Druk op **◀** om terug te gaan naar het vorige menu-item.

## Opgaven bewerken op de HDD (vervolg)

### Een titel verdelen

U kunt de huidige titel verdelen in twee nieuwe titels. Elke titel heeft een eigen indexbeeld.

**Waarschuwing!** Wanneer u een titel hebt verdeeld, kan dit proces niet meer ongedaan worden gemaakt.

- 1 Gebruik in de titelbewerksmodus van de HDD de knoppen ▲▼ om { **Divide Title** } (Titel verdelen) te markeren en druk op **OK**.  
→ Het scherm voor het bewerken van de titel tijdens het afspelen wordt weergegeven.
- 2 Navigeer tijdens het afspelen met de knoppen ◀▶ door de titel. Druk op **OK** om de titel op het gewenste afspelpunt te splitsen.  
→ Er wordt een waarschuwing weergegeven.
- 3 Selecteer ter bevestiging **OK** in het menu en druk op **OK**.  
→ In het titelmenu van de HDD wordt een nieuwe titel weergegeven.
- 4 Als u de wijzigingen wilt annuleren, selecteert u **CANCEL** en drukt u op **OK**.

### Ongewenste scènes verbergen

U kunt ervoor kiezen bepaalde scènes (bijv. reclames) te verbergen of juist weer te geven.

- 1 Gebruik in de titelbewerksmodus van de HDD de knoppen ▲▼ om { **Edit Title** } (Titel bewerken) te markeren en druk op **OK**.  
→ Het scherm voor het bewerken van de titel tijdens het afspelen wordt weergegeven.
  - 2 Druk tijdens het afspelen op **PAUSE II** en gebruik de knoppen ◀◀ ▶▶ om door te titel te navigeren. Druk op **OK** om het begin van een segment dat u wilt verbergen te markeren.
  - 3 Druk nogmaals op **OK** om het einde van het segment dat u wilt verbergen te markeren.
  - Als u meer segmenten wilt verbergen, herhaalt u stap 2 en 3 voor elk segment dat u wilt verbergen.
- De verborgen scènes zichtbaar maken:**
- 4 Gebruik in de titelbewerksmodus van de HDD de knoppen ▲▼ om { **Edit Title** } (Titel bewerken) te markeren en druk op **OK**.  
→ Het scherm voor het bewerken van de titel tijdens het afspelen wordt weergegeven.
  - 5 Navigeer tijdens het afspelen met de knoppen ◀▶ door de titel. Druk op **OK** aan het begin van het gemarkeerde segment.
  - 6 Druk meerdere keren op ▶ totdat u het einde van de gemarkeerde segmenten bereikt en druk dan op **OK**.

*Handige tips:*

- Alle verborgen scènes worden afgespeeld in de titelbewerksmodus van de HDD.
- De optie { **Edit Title** } (Titel bewerken) is alleen beschikbaar als de titel is ontgrendeld of niet is beveiligd.

**TIPS:** Druk op ◀ om terug te gaan naar het vorige menu-item.

## Opnamen bewerken op de HDD (vervolg)

### Een nieuwe titel opgeven

De recorder genereert automatisch een titel. U kunt de naam van de disc wijzigen aan de hand van de onderstaande stappen.

- 1 Gebruik in de titelbewerkinsmodus van de HDD de knoppen ▲ ▼ om { **Rename** } (Hernoemen) te markeren en druk op **OK**.  
→ Het toetsenbordscherm wordt weergegeven.
- 2 Markeer een teken op het toetsenbord met de knoppen ▲ ▼ ◀ ▶ en druk op **OK** om dit teken te selecteren.  
→ U kunt maximaal 255 tekens invoeren. In het titelmenu van de HDD worden echter slechts 12 tekens tegelijk weergegeven.
- Bewerk de naam met de volgende knoppen van het toetsenbord:

<b>BkSp</b>	: wist het teken links van de cursor.
<b>Space</b>	: plaatst een spatie tussen de tekens.
<b>Caps</b>	: wisselt tussen hoofdletters en kleine letters.
<b>Clear</b>	: wist het volledige invoerveld.
<b>Exit</b>	: verlaat het scherm met het toetsenbord.

- 3 Selecteer **OK** op het toetsenbord om de nieuwe naam te bevestigen en druk op **OK**.  
→ Het informatiescherm wordt nu bijgewerkt.
- Als u het scherm wilt verlaten, selecteert u **Exit** op het toetsenbord en drukt u op **OK**.

### Een titel vergrendelen/ontgrendelen

U kunt besluiten een titel te vergrendelen om te voorkomen dat de opname zonder toestemming wordt afgespeeld.

Als een titel is vergrendeld, wordt de gebruiker gevraagd een viercijferig wachtwoord in te voeren dat vooraf in het instellingenmenu van het systeem is ingesteld. Raadpleeg het hoofdstuk "Opties in het instellingenmenu - Voorkeursinstellingen – Wachtwoord wijzigen" voor informatie over het (opnieuw) instellen van het wachtwoord.

- Gebruik in de titelbewerkinsmodus van de HDD de knoppen ▲ ▼ om { **Lock** } (Vergrendelen) te markeren en druk op **OK**.  
→ Naast het indexbeeld van de  vergrendelde titel wordt een hangslot weergegeven.  
→ Als de titel is vergrendeld, verandert de optie in het titelbewerksmenu van de HDD in { **Unlock** } (Ontgrendelen).

### Een titel beveiligen of de beveiliging ongedaan maken

U kunt de titel beveiligen om te voorkomen dat opnamen verloren gaan.

- Gebruik in de titelbewerkinsmodus van de HDD de knoppen pq om { **Protect** } (Beveiligen) te markeren en druk op **OK**.  
→ Naast het indexbeeld van de  beveiligde titel wordt een kluisje weergegeven.  
→ Als de titel is beveiligd, verandert de optie in het titelbewerksmenu van de HDD in { **Unprotect** } (Niet beveiligen).

# Opnamen bewerken op een opneembare DVD

## Het discbewerkingsmenu

Deze recorder beschikt over verschillende bewerkingsopties voor een groot aantal discstypen. U kunt de gegevens op de disc en de instellingen van een opneembare DVD wijzigen via het discbewerkingsmenu. De bewerkte gegevens zijn mogelijk niet beschikbaar wanneer u de disc afspeelt op een andere DVD-speler.

De weergegeven opties van het discbewerkingsmenu verschillen per type disc.

### { Play } (Afspelen)

De schijf wordt vanaf het begin afgespeeld.

### { Rename Disc } (Schijf hernoemen)

Hiermee wijzigt u de naam van de schijf.

### { Erase Disc } (Schijf wissen)

- alleen DVD±RW

Hiermee wist u alle opnamen op de schijf.

### { Record New Title } (Nieuwe titel opnemen)

Hiermee begint u op te nemen vanaf de laatste lege titel op de schijf.

### { Overwrite Disc } (Schijf overschrijven)

- alleen DVD±RW

De nieuwe gegevens worden vanaf het begin van de schijf opgenomen. De reeds opgenomen gegevens worden overschreven.

### { Finalise Disc } (Schijf finaliseren)

- alleen DVD±R

Finaliseer de schijf, zodat deze kan worden afgespeeld op andere DVD-spelers. U kunt de schijf niet bewerken of opnieuw opnemen. Het finaliseren kan niet ongedaan worden gemaakt.

### { Lock/Unlock Disc } (Schijf vergrendelen/ontgrendelen) - alleen DVD±RW

Vergrendel een schijf, zodat u de opnamen niet per ongeluk kunt verwijderen of wijzigen.

U kunt een schijf tevens ontgrendelen.

## Het schijfbewerkingsmenu openen

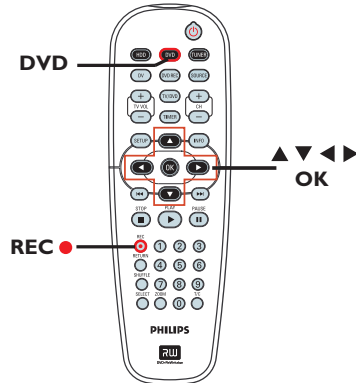

- 1 Plaats een opneembare DVD in de recorder.  
→ Het beeldindexscherm wordt op de TV weergegeven.
- 2 Selecteer de eerste titel op de disc en houd ▲ op de afstandsbediening ingedrukt.  
→ Het discbewerkingsmenu wordt weergegeven. Druk op ► om de opties weer te geven. De beschikbare bewerkingsopties zijn mogelijk verschillend voor DVD±R- en DVD±RW-discs.

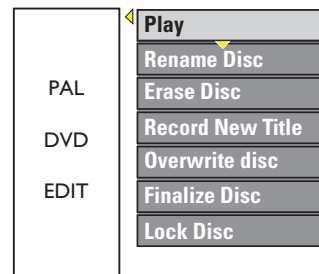

- 3 Selecteer de gewenste opties met de knoppen ▲▼ en druk op OK om te bevestigen.  
→ Op de volgende pagina's vindt u instructies en toelichting bij de opties.
- 4 Druk op DVD om terug te gaan naar het beeldindexscherm van de disc.

**TIPS:** U kunt niet opnemen op volle of gefinaliseerde DVD±R's en deze ook niet bewerken. Druk op DVD om naar Het beeldindexscherm wordt.

# Opnamen bewerken op een opneembare DVD (vervolg)

## Schrijven hernoemen

De DVD-recorder genereert automatisch een naam voor de schijf. U kunt deze naam wijzigen aan de hand van de onderstaande stappen.

- 1 Selecteer in het discbewerkingsmenu { **Rename Disc** } (Disc hernoemen) met de knoppen **▲▼** en druk op **OK**.  
→ Het toetsenbordscherm wordt weergegeven.
- 2 Markeer een teken op het toetsenbord met de knoppen **▲▼◀▶** en druk op **OK** om dit teken te selecteren.  
→ U kunt maximaal 9 tekens invoeren.
- Bewerk de naam met de volgende knoppen van het toetsenbord:
  - BkSp** : wist het teken links van de cursor.
  - Space** : plaatst een spatie tussen de tekens.
  - Caps** : wisselt tussen hoofdletters en kleine letters.
  - Clear** : wist het volledige invoerveld.
  - Exit** : verlaat het scherm met het toetsenbord.
- 3 Selecteer **OK** op het toetsenbord om de nieuwe naam te bevestigen en druk op **OK**.  
→ Het informatiescherm wordt nu bijgewerkt.
- Als u het scherm wilt verlaten, selecteert u **Exit** op het toetsenbord en drukt u op **OK**.

## Schrijven wissen (DVD±RW)

Wanneer u een schijf wist, worden alle gegevens op de DVD±RW verwijderd, inclusief de gegevens die niet zijn opgenomen met deze DVD-recorder. U kunt de schijf opnieuw gebruiken voor opnamen als u de vorige gegevens hebt gewist.

- 1 Selecteer in het discbewerkingsmenu { **Erase Disc** } (Disc wissen) met de knoppen **▲▼** en druk op **OK**.  
→ Er wordt een waarschuwing weergegeven.
- 2 Selecteer **YES** in het menu om door te gaan of **NO** om de bewerking te annuleren. Druk op **OK** om te bevestigen.

*Handige tip:*

– Als u inhoud wilt wissen die niet op deze recorder kan worden afgespeeld, gebruikt u de optie { *Delete Optical Disc* } (Optische schijf verwijderen) in het instellingenmenu.

## Nieuwe titels opnemen

U kunt een nieuwe opname maken die wordt opgeslagen in het resterende lege gedeelte van de DVD.

- 1 Selecteer in het discbewerkingsmenu { **Record New Title** } (Nieuwe titel opnemen) met de knoppen **▲▼** en druk op **OK**.
- 2 Selecteer vanaf welke bron u wilt opnemen en druk op **REC ●** om de opname te starten.

## Schrijven overschrijven (DVD±RW)

U kunt een nieuwe opname maken vanaf het begin van een DVD±RW, ongeacht de gegevens die op deze schijf zijn opgeslagen.

- 1 Selecteer in het discbewerkingsmenu { **Overwrite disc** } (Schijf overschrijven) met de knoppen **▲▼** en druk op **OK**.
- 2 Selecteer vanaf welke bron u wilt opnemen en druk op **REC ●** om de opname te starten.

**TIPS:** U kunt niet opnemen op volle of gefinaliseerde DVD±R's en deze ook niet bewerken. Druk op **DVD** om naar Het beeldindexscherm wordt.



## Opnamen bewerken op een opneembare DVD (vervolg)

### Schrijven vergrendelen/ ontgrendelen (DVD±RW)

U kunt een opgenomen DVD±RW beveiligen om te voorkomen dat opnamen verloren gaan.

- 1 Selecteer in het discbewerkingsmenu { **Lock Disc** } (Schijf vergrendelen) met de knoppen ▲▼ en druk op **OK**.  
→ De schijf is alleen vergrendeld voor deze DVD-recorder.  
→ Als de schijf is vergrendeld, verandert de optie in het schijfbewerkingsmenu in { **Unlock disc** } (Schijf ontgrendelen).
- 2 Als u een beveiligde schijf wilt overschrijven of bewerken, selecteert u { **Unlock Disc** } (Schijf ontgrendelen).

Nederlands

### Opnamen (DVD±R) afspelen op andere DVD-spelers

U moet een DVD±R finaliseren voordat u de schijf kunt afspelen op andere DVD-spelers. Anders zou u de DVD±R uitsluitend kunnen afspelen op deze DVD-recorder.

**Nadat u de DVD±R hebt gefinaliseerd, kunt u de schijf niet meer bewerken of gebruiken voor opnamen. Zorg dat u alle opnamen en bewerkingen hebt voltooid voordat u de schijf finaliseert.**

- 1 Selecteer in het discbewerkingsmenu { **Finalise Disc** } (Schijf finaliseren) met de knoppen ▲▼ en druk op **OK**.  
→ Er wordt een waarschuwing weergegeven.
- 2 Selecteer **YES** in het menu en druk op **OK** om het finaliseren te starten.  
→ Dit duurt enkele minuten. Open de schijflade niet en zet de recorder niet uit tijdens het finaliseren. De schijf kan zo onbruikbaar worden.
- 3 Selecteer **NO** om af te breken

**TIPS:** U kunt niet opnemen op volle of gefinaliseerde DVD±R's en deze ook niet bewerken. Druk op **DVD** om naar Het beeldindexscherm wordt.

# Opnamen bewerken op een opneembare DVD (vervolg)

## DVD-titels bewerken

U kunt de titelinformatie bewerken of een titel (opname) verwijderen van een opgenomen DVD±R/±RW. Als de DVD±R is gefinaliseerd, kunt u de titels niet meer bewerken.

De weergegeven opties van het titelbewerkingsmenu verschillen per type disc.

{ **Play Title** } (Titel afspelen)

De opname wordt afgespeeld.

{ **Edit Title** } (Titel bewerken)

Het videobewerkingsmenu wordt geopend.

{ **Rename Title** } (Nieuwe titel)

Hiermee wijzigt u de naam van de opname.

{ **Erase Title** } (Titel wissen)

- alleen DVD±RW

Hiermee wist u de titel (opname).

{ **Overwrite Title** } (Titel overschrijven)

- alleen DVD±RW

Start een nieuwe opname. De bestaande titel (opname) wordt overschreven.

{ **Overwrite Disc** } (Schijf overschrijven)

- alleen DVD±RW

Overschrijft de opnamen vanaf de geselecteerde (bestaande) titel tot het einde van de schijf.

{ **Append Title** } (Titel toevoegen)

Voegt een nieuwe opname toe achter de laatste opname.

## Het titelbewerkingsmenu van de DVD openen

- 1 Plaats een opneembare DVD in de recorder.  
→ Het beeldindexscherm wordt op de TV weergegeven.
- 2 Druk tijdens het afspelen op **DVD** om naar het beeldindexscherm te gaan.
- 3 Markeer een titel (opname) met de knoppen **▲▼** en druk op **▶**.  
→ Het titelbewerkingsmenu wordt weergegeven.



- 3 Gebruik de knoppen **▲▼** om toegang te krijgen tot de verschillende opties en druk op **OK** om er een te selecteren.  
→ Op de volgende pagina's vindt u instructies en toelichting bij de opties.
- 4 Druk op **◀** om het menu af te sluiten.

## Video's bewerken

Opent het videobewerkingsmenu. Raadpleeg het hoofdstuk "Opnamen bewerken – Opneembare DVD - Video's bewerken" voor meer informatie.

- Selecteer in het titelbewerkingsmenu { **Edit Title** } (Titel bewerken) met de knoppen **▲▼** en druk op **OK**.  
→ Het videobewerkingsmenu wordt weergegeven.  
→ De geselecteerde titel wordt afgespeeld op de DVD-recorder.

**TIPS:** U kunt niet meer opnemen op gefinaliseerde DVD±R's of deze bewerken. Druk op **◀** om terug te gaan naar het vorige menu-item.

# Opnamen bewerken op een opneembare DVD (vervolg)

## Titels hernoemen

De DVD-recorder genereert automatisch een titel. Volg de onderstaande stappen om een nieuwe titel voor de opname te maken.

- 1 Selecteer in het titelbewerkingsmenu { **Rename Title** } (Nieuwe titel) met de knoppen ▲▼ en druk op **OK**.  
→ Het toetsenbordscherm wordt weergegeven.
- 2 Markeer een teken met de knoppen ◀▶▲▼ en druk op **OK** om het te selecteren.  
→ U kunt maximaal 9 tekens invoeren.
- Bewerk de naam met de volgende knoppen van het toetsenbord:
  - BkSp** : wist het teken links van de cursor.
  - Space** : plaatst een spatie tussen de tekens.
  - Caps** : wisselt tussen hoofdletters en kleine letters.
  - Clear** : wist het volledige invoerveld.
  - Exit** : verlaat het scherm met het toetsenbord.
- 3 Selecteer **OK** op het toetsenbord om de nieuwe naam te bevestigen en druk op **OK**.  
→ Het informatiescherm wordt nu bijgewerkt.
- Als u het scherm wilt verlaten, selecteert u **Exit** op het toetsenbord en drukt u op **OK**.

## Titels wissen

U kunt een specifieke titel (opname) verwijderen van de schijf.

- 1 Selecteer in het titelbewerkingsmenu { **Erase Title** } (Titel wissen) met de knoppen ▲▼ en druk op **OK**.  
→ Er wordt een waarschuwing weergegeven.
- 2 Selecteer **YES** in het menu om door te gaan of **NO** om de bewerking te annuleren. Druk op **OK** om te bevestigen.

## Titels overschrijven (DVD±RW)

U kunt een nieuwe titel opnemen vanaf het begin van de huidige titel op de DVD±RW.

- 1 Selecteer in het titelbewerkingsmenu { **Overwrite Title** } (Titel overschrijven) met de knoppen ▲▼ en druk op **OK**.
- 2 Selecteer vanaf welke bron u wilt opnemen en druk op **REC** ● om de opname te starten.

## Overschrijven vanaf de geselecteerde titel

U kunt ervoor kiezen alleen de opnamen te wissen vanaf de geselecteerde titel tot aan het einde van de schijf.

- Selecteer in het titelbewerkingsmenu { **Overwrite Disc** } (Schijf overschrijven) met de knoppen ▲▼ en druk op **OK**.

## Titels toevoegen

U kunt opnamen toevoegen achter de laatste opname.

**Opmerking:** de optie { **Append Title** } (Titel toevoegen) kan niet worden gebruikt voor het selecteren van een modus voor de opnamekwaliteit wanneer een opname aan een bestaande titel op een DVD wordt toegevoegd. De opnamekwaliteit wordt altijd bepaald door de kwaliteitsmodus van de bestaande titel.

- 1 Selecteer in het titelbewerkingsmenu { **Append Title** } (Titel toevoegen) met de knoppen ▲▼ en druk op **OK**.
- 2 Druk op **SOURCE** om het correcte ingangskanaal te selecteren.
- 3 Druk op **REC** ● om de opname toe te voegen.
- 4 Druk op **STOP** ■ om het toevoegen van opnamen te stoppen.

**TIPS:** U kunt niet meer opnemen op gefinaliseerde DVD±R's of deze bewerken. Druk op ◀ om terug te gaan naar het vorige menu-item.

# Opnamen bewerken op een opneembare DVD (vervolg)

## Video's bewerken

Met deze DVD-recorder kunt u opnamen bewerken. U kunt hoofdstukmarkeringen toevoegen/wissen, ongewenste scènes verbergen, de afbeelding in het beeldindexscherm wijzigen en één titel (opname) splitsen.

In de videobewerkingsmodus wordt de volledige opname afgespeeld, inclusief de verborgen scènes.

De volgende bewerkingfuncties zijn beschikbaar in het schijfbewerkingsmenu:

### { Title } (Titel)

Selecteer de titel of opname die u wilt afspelen.

### { Chapter } (Hoofdstuk)

Selecteer een hoofdstuk in de geselecteerde titel.

### { Chapter Marker } (Hoofdstukmarkering)

Voeg in de opname een hoofdstukmarkering in of wis een hoofdstukmarkering om twee hoofdstukken samen te voegen

### { Hide Chapter } (Hoofdstuk verbergen)

Verberg ongewenste scènes in de opname.

### { Index Picture } (Indexbeeld)

Selecteer als beeldindexscherm een scène in de opname.

### { Split Title } (Titel splitsen)

- alleen DVD±RW

Verdeel de opname in twee aparte titels.

## Het videobewerkingsmenu openen

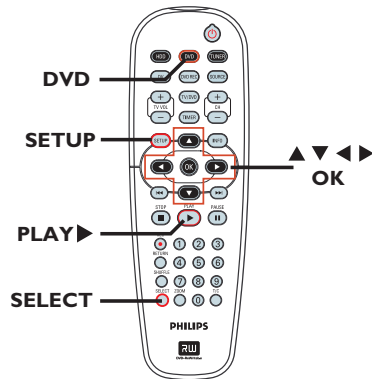

- 1 Plaats een opneembare DVD in de recorder.  
→ Het beeldindexscherm wordt op de TV weergegeven.
- 2 Gebruik de knoppen ▲ ▼ om een titel (opname) te markeren en druk op ► om toegang te krijgen tot het menu.  
→ Het titelbewerkingsmenu wordt weergegeven.
- 3 Gebruik de knoppen ▲ ▼ om { Edit Title } (Titel bewerken) te selecteren en druk op **OK**.  
→ Het menu voor de bewerkingsmodus wordt weergegeven.

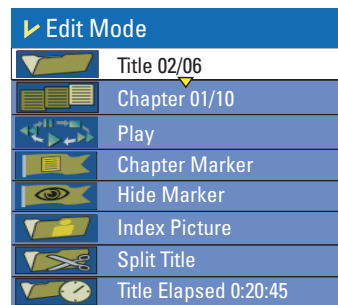

- 4 Selecteer de verschillende opties met de knoppen ▲ ▼ en druk op **OK**.  
→ Op de volgende pagina's vindt u instructies en toelichting bij de opties.
- 5 Druk op **DVD** om het menu af te sluiten.

**TIPS:** U kunt niet meer opnemen op gefinaliseerde DVD±R's of deze bewerken. Druk op ◀ om terug te gaan naar het vorige menu-item.

# Opnamen bewerken op een opneembare DVD (vervolg)

## Titels selecteren

De huidige titel en het totale aantal titels op de disc worden weergegeven. U kunt ook een andere titel selecteren.

- 1 Selecteer in de bewerkingsmodus  { **Title** } (Titel) met de knoppen ▲▼ en druk op **OK**.
- 2 Voer een titel in met het **numerieke toetsenblok (0-9)** en druk op **OK**.  
→ De geselecteerde titel wordt afgespeeld op de recorder.

## Hoofdstukken selecteren

Het huidige hoofdstuk en het totale aantal hoofdstukken in de titel worden weergegeven. U kunt ook een ander hoofdstuk in de titel selecteren.

- 1 Selecteer in de bewerkingsmodus  { **Chapter** } (Hoofdstuk) met de knoppen ▲▼ en druk op **OK**.
- 2 Voer een hoofdstuk in met het **numerieke toetsenblok (0-9)** en druk op **OK**.  
→ Het geselecteerde hoofdstuk wordt afgespeeld op de recorder.

## Hoofdstukmarkeringen invoegen

U kunt een hoofdstuk maken door een hoofdstukmarkering in te voegen op een willekeurig afspeelpunt in de opname. Op deze manier kunt u gemakkelijk naar een bepaald punt in de opname gaan of een bepaald hoofdstuk verbergen.

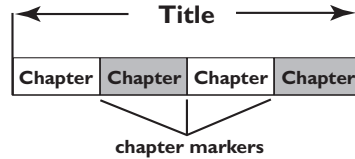

- 1 Selecteer in de bewerkingsmodus  { **Chapter Marker** } (Hoofdstukmarkering) met de knoppen ▲▼ en druk op **OK**.
- 2 Selecteer een van de opties met de knoppen ▲▼ en druk vervolgens op **OK**.

{ **Insert Marker** } (Hoofdstukmarkering invoegen)

Selecteer deze optie om een nieuwe hoofdstukmarkering in te voegen op het huidige afspeelpunt.

{ **Delete Marker** } (Hoofdstukmarkering verwijderen)

Selecteer deze optie om de huidige hoofdstukmarkering te verwijderen (de dichtstbijzijnde markering voor het huidige afspeelpunt). Het huidige hoofdstuk wordt vervolgens samengevoegd met het vorige hoofdstuk.

{ **Delete All Markers** } (Alle hoofdstukmarkeringen verwijderen)

Met deze functie kunt u alle hoofdstukmarkeringen in de huidige opname verwijderen.

**TIPS:** U kunt niet meer opnemen op gefinaliseerde DVD±R's of deze bewerken. Druk op ◀ om terug te gaan naar het vorige menu-item.

# Opnamen bewerken op een opneembare DVD (vervolg)

## Ongewenste hoofdstukken verbergen

U kunt ervoor kiezen bepaalde scènes (bijv. reclames) te verbergen of juist weer te geven.

- 1 Voeg een hoofdstukmarkering in bij de scène die u wilt verbergen. (Zie "Hoofdstukmarkering invoegen" op de vorige pagina.)
- 2 Selecteer het hoofdstuk dat u wilt verbergen en start het afspelen. (Zie "Hoofdstukken selecteren" op de vorige pagina.)
- 1 Selecteer in de bewerkingsmodus  { **Hide Chapter** } (Hoofdstuk verbergen) met de knoppen **▲ ▼** en druk op **OK**.  
→ Het huidige hoofdstuk wordt verborgen.

## Verborgen hoofdstukken opnieuw weergeven

- 1 Selecteer in de bewerkingsmodus  { **Unhide Chapter** } (Hoofdstuk tonen) met de knoppen **▲ ▼** en druk op **OK**.  
→ Het videobewerkingsmenu wordt weergegeven.  
→ In de videobewerkingsmodus worden verborgen hoofdstukken afgespeeld.
- 2 Wacht totdat het hoofdstuk dat u opnieuw wilt weergegeven wordt afgespeeld of gebruik **◀ ▶** om het begin van het desbetreffende hoofdstuk te zoeken.  
→ Het huidige hoofdstuk wordt opnieuw weergegeven tijdens het afspelen.

### Handige tips:

– In de videobewerkingsmodus worden alle verborgen hoofdstukken afgespeeld.

## Het indexbeeld wijzigen

Wanneer de recorder het indexmenu opent, wordt een afbeelding weergegeven van de titel die u gaat bekijken. Dit is het indexbeeld. Doorgaans is dit het eerste frame van de opname.

- 1 Selecteer in de bewerkingsmodus  { **Index Picture** } (Indexscherm) met de knoppen **▲ ▼** en druk op **OK**.  
→ Het display gaat over op de afspelmmodus.
- 2 Zoek met de knoppen **◀ ▶** op de afstandsbediening naar de scène die u wilt gebruiken en druk op **OK** om te bevestigen dat u deze scène als indexbeeld voor de titel wilt gebruiken.  
→ Het nieuwe indexbeeld wordt weergegeven in het titelmenu.

## Titels splitsen (DVD±RW)

U kunt de huidige titel verdelen in twee nieuwe titels. Elke titel heeft een eigen indexbeeld.

**Waarschuwing!** Wanneer u een titel hebt verdeeld, kan dit niet meer ongedaan worden gemaakt.

- Selecteer in de bewerkingsmodus  { **Split Title** } (Titel splitsen) met de knoppen **▲ ▼** en druk op **OK** om de titel op het huidige afspelpunt te splitsen.  
→ Er wordt een nieuwe titel weergegeven in het beeldindexscherm.

# Opties in het instellingenmenu

## Het instellingenmenu weergeven

Het instellingenmenu beschikt over verschillende opties om de recorder aan te passen aan uw voorkeuren.

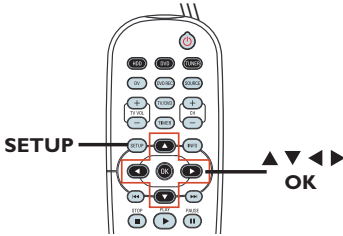

Nederlands

- 1 Druk op **SETUP** op de afstandsbediening.  
→ Het instellingenmenu wordt op het TV-scherm weergegeven.
- 2 Druk op de knoppen **▲▼** om een instellingsoptie te markeren en druk op **▶** om toegang te krijgen tot de optie.
- 3 Druk op de knoppen **▲▼** om de instelling te markeren die u wilt wijzigen en druk op **OK** om uw keuze te bevestigen en terug te keren naar het vorige menu-item.  
→ Op de volgende pagina's vindt u instructies en toelichting bij de opties.
- 4 Druk op **SETUP** om het menu te sluiten.



Zie de pagina hiernaast.

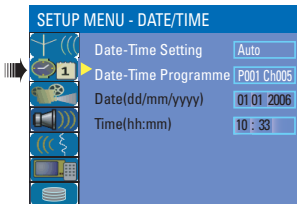

Zie het hoofdstuk "Datum/tijd-instellingen".

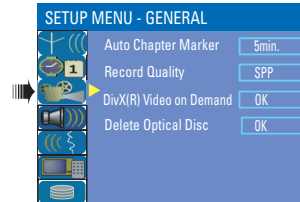

Zie het hoofdstuk "Opnemen" en "Algemene instellingen".

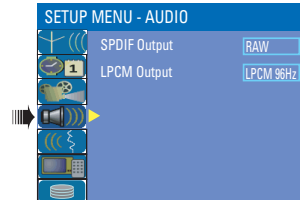

Zie het hoofdstuk "Audio-instellingen".



Zie het hoofdstuk "Taalinstellingen".

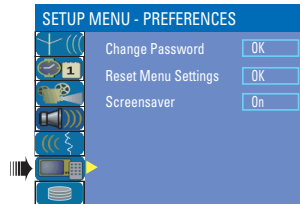

Zie het hoofdstuk "Voorkeursinstellingen".



Zie het hoofdstuk "HDD-instellingen".

## Opties in het instellingenmenu (vervolg)

### Instellingen (de standaardinstellingen zijn onderstreept)

#### Menu Language

(Menutaal)

Selecteer deze optie om de taal voor het schermmenu van de recorder in te stellen.

#### Country Selection

(Landselectie)

Selecteer het land waar u verblijft.

#### TV Shape

(beeldformaat)

Het beeldformaat kan aan de TV worden aangepast.

Druk op ► om dit menu te openen en gebruik de knoppen ▲▼ om een van de opties te selecteren.

{ **4:3 LB** }

- Een 'breedbeeld' met een zwarte balk boven en onder het beeld.



{ **4:3 PS** }

- Voor een volledig beeld waarvan de zijkanten zijn afgekapt.

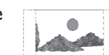

{ **16:9 WS** }

- Voor een breedbeeld-TV (beeldverhouding 16:9).



#### Auto Program

(Autom. programmeren)

Dit is de optie voor het automatisch programmeren van TV-zenders.

Druk op **OK** om de TV-zenders automatisch te zoeken en te programmeren. Raadpleeg het hoofdstuk "TV-zenders instellen".

#### Manual Program

(Handmatig vastleggen)

Vooraf ingestelde TV-kanalen aanpassen.

1) Markeer { **Manual Program** } (Handmatig vastleggen) met de knoppen ▲▼ en druk op.

→ Er wordt een waarschuwing weergegeven. Selecteer **OK** om door te gaan.

Manual Program	
Programme Number	P001   CH023
Search Type	Frequency
Frequency	058.38 Mhz
Fine Tuning	←
Standard	PAL B/G
NICAM	On
Audio	Dual A
Decoder	Off
Skip	No
<input type="button" value="OK"/> <input type="button" value="CANCEL"/>	

2) Selecteer een van de opties met de knoppen ▲▼ en druk vervolgens op ►.

{ **Programme Number** } (Programmanummer) – Gebruik **CH+/CH-** om de kanalen te selecteren aan de hand van hun nummer.

{ **Search Type** } (Zoektype) – selecteer de modus om naar een kanaal te zoeken, op { **Frequency** } (Frequentie) of { **Channel** } (Kanaal).

Deze optie is beschikbaar als u { **Search Type - Frequency** } (Zoektype - Frequentie) hebt geselecteerd.

{ **Frequency** } (Frequentie) – Selecteer deze optie om de frequentie van het kanaal aan te passen.

– Gebruik de knoppen ◀▶ om naar de volgende frequentie te gaan of wijzig de frequentie met het numerieke toetsenblok 0-9. Druk op **OK** op de afstandsbediening om de instelling vast te leggen.

Deze optie is beschikbaar als u { **Search Type - Channel** } (Zoektype - Kanaal) hebt geselecteerd.

{ **Channel** } (Kanaal) – Selecteer deze optie om het kanaal dat u wilt fijnafstemmen te zoeken op nummer.

– Gebruik de knoppen ◀▶ om naar het volgende kanaal te gaan of gebruik het numerieke toetsenblok 0-9 om het kanaalnummer in te voeren. Druk op **OK** op de afstandsbediening om de instelling vast te leggen.

Manual Program	
Programme Number	P001   CH023
Search Type	Channel
Channel	C-23
Fine Tuning	←
Standard	PAL B/G
NICAM	On
Audio	Dual A
Decoder	Off
Skip	No
<input type="button" value="OK"/> <input type="button" value="CANCEL"/>	



## Opties in het instellingenmenu (vervolg)

Nederlands

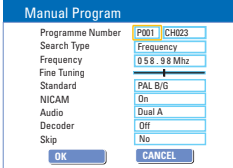
Instellingen	
	<p><b>Manual Program</b> { <b>Fine tuning</b> } – Selecteer deze optie om het TV-kanaal handmatig te fijnafstemmen als de ontvangst slecht is.</p> <p>– Gebruik de knoppen tu om de frequentie te fijnafstemmen.</p> <p>{ <b>Standard</b> } (Standaard)–Selecteer deze optie als u het TV-systeem in wilt stellen met de minste vervorming van beeld en geluid. Druk op <b>OK</b> op de afstandsbediening om de instelling vast te leggen.</p> <p>(Zie het hoofdstuk over TV-systemen achter in deze handleiding voor meer informatie).</p> <p>{ <b>NICAM</b> } – Selecteer deze optie om tweetalige uitzendingen te ontvangen en om de geluidskwaliteit van het TV-kanaal te verbeteren.</p> <p>– Selecteer { <b>On</b> } (Aan) of { <b>Off</b> } (Uit) met de knoppen ▲▼ en druk op <b>OK</b> op de afstandsbediening om de instelling toe te passen.</p> <p>{ <b>Audio</b> } – Selecteer bij tweetalige uitzendingen deze optie om te wisselen tussen stereo (origineel) en de tweede gesproken taal.</p> <p>– Selecteer met de knoppen ▲▼ de optie { <b>Dual A</b> } (Tweetalig A) of { <b>Dual B</b> } (Tweetalig B) en druk op <b>OK</b> op de afstandsbediening om de instelling vast te leggen.</p> <p>{ <b>Decoder</b> } – Hebt u de DVD-recorder aangesloten via een externe decoder, stel deze optie dan in op { <b>On</b> } (Aan) en druk vervolgens ter bevestiging op <b>OK</b>.</p> <p>{ <b>Skip</b> } (Overslaan) –Stel het kanaal in dat u wilt overslaan. U kunt deze kanalen alleen weergeven door op de overeenkomende knop op de afstandsbediening te drukken.</p> <p>– Selecteer { <b>Yes</b> } (Ja) met de knoppen ▲▼ als u het kanaal wilt overslaan en druk op <b>OK</b> op de afstandsbediening om de instelling vast te leggen.</p> <p>3) Om alle wijzigingen toe te passen selecteert u <b>OK</b> en drukt u op <b>OK</b> op de afstandsbediening om naar het vorige scherm te gaan.</p>

## Opties in het instellingenmenu (vervolg)

### Instellingen

#### Sort (Sorteren)

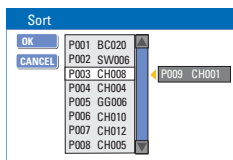

Hiermee kunt u de opgeslagen TV-zenders sorteren.

- 1) Markeer { Sorteren} met de knoppen ▲▼ en druk op ►.  
→ De lijst met TV-zenders wordt weergegeven.
  - 2) Markeer met de knoppen ▲▼ de zender die u wilt verplaatsen en druk op ►.  
→ De geselecteerde zender wordt naar de rechterkant van het scherm verplaatst.
  - 3 Gebruik ▲▼ om de TV-zender op de gewenste positie in te stellen, selecteer **OK** en druk op **OK** op de afstandsbediening.  
→ De geselecteerde TV-zender wordt vóór de huidige positie ingevoegd.
- Als u de wijziging wilt annuleren**, markeert u **CANCEL** en drukt u op **OK**.
- 4) Herhaal stap 2 en 3 totdat alle TV-zenders op de gewenste positie staan.

Nederlands

### Datum/tijd-instellingen (de standaardinstellingen zijn onderstreept>)

#### Date -Time Setting (Instl. datum/tijd)

U kunt de datum en de tijd al dan niet automatisch laten instellen.

- { **Auto** } – Selecteer deze optie als u de datum en tijd automatisch wilt laten instellen. De datum- en tijdstelling wordt bijgewerkt op basis van de zenderinformatie van het vooraf ingestelde programmanummer onder de instelling { Program } (Programma).
- { **Manual** } (Handmatig)– Selecteer deze optie als u de datum en tijd handmatig wilt instellen.

#### Programme Setting (Programma-instelling)

Deze optie is alleen beschikbaar als u { Auto } hebt geselecteerd voor { Date - Time Setting } (Instl. datum/tijd).

Druk op ► om de opties weer te geven. Gebruik de knoppen ▲▼ om de zender te selecteren voor het automatisch instellen van de datum en tijd. Druk op **OK** om uw keuze te bevestigen.

#### Date (dd/mm/yyyy) (Datum (dd/mm/jjjj))

Wijzig de waarde met de knoppen ▲▼ en selecteer andere invoervelden met de knoppen ◀▶. Druk ter bevestiging op **OK**.

#### Time (hh:mm) (Tijd (uu:mm))

Wijzig de waarde met de knoppen ▲▼ en selecteer andere invoervelden met de knoppen ◀▶. Druk ter bevestiging op **OK**.

## Opties in het instellingenmenu (vervolg)

### Algemene instellingen

#### Auto Chapter

##### Markers

(Autom.

hoofdstukmarkering)

U kunt tijdens het opnemen hoofdstukmarkeringen in een titel invoegen. Met de markeringen kunt u meteen naar een bepaald punt in de opname gaan. Zie het hoofdstuk "Standaard opname-instellingen".

#### Record Quality

(Opnamekwaliteit)

Stel uw voorkeursmodus voor opnamekwaliteit vooraf in. Zie het hoofdstuk "Standaard opname-instellingen".

#### DivX® Video on

Demand

Philips bezorgt u de DivX® VOD-registratiecode (Video On Demand) waarmee u video's kunt huren en kopen via de DivX® VOD-service. Meer informatie vindt u op [www.divx.com/vod](http://www.divx.com/vod).

- 1) Druk op ► om de registratiecode weer te geven.
- 2) Met de registratiecode kunt u video's huren en kopen via de DivX® VOD-service op [www.divx.com/vod](http://www.divx.com/vod). Volg de instructies en kopieer de video vanaf de computer naar een CD-R/RW, zodat u de video op deze recorder kunt afspelen.

#### Delete Optical Disc

(Optische schijf

verwijderen)

Hiermee wist u alle gegevens op een DVD±RW-disc, inclusief de gegevens die niet zijn opgenomen met deze recorder. Deze optie is alleen beschikbaar in de tunermodus.

Druk op ► om **OK** te markeren.

→ Er wordt een waarschuwing weergegeven. Selecteer **OK** om door te gaan of **CANCEL** om de bewerking af te breken.

## Opties in het instellingenmenu (vervolg)

### Audio-instellingen (de standaardinstellingen zijn onderstreept)

#### SPDIF Output (SPDIF-uitvoer)

Druk op ► om dit menu te openen en gebruik de knoppen ▲▼ om een van de opties te selecteren.

- { RAW } – Selecteer deze optie als u de COAXIAL OUT-aansluiting van de recorder hebt verbonden met een meerkanaals ontvanger.
- { LPCM } – Selecteer deze optie als u de COAXIAL OUT-aansluiting van de recorder hebt verbonden met een stereo audio- of videosysteem.

#### LPCM Output (SPDIF-uitvoer)

Deze instelling heeft twee niveaus:

- { LPCM 48 kHz } – Selecteer deze optie als het aangesloten audioapparaat digitale signalen met een bemonsteringsfrequentie van 48 kHz kan verwerken. Daarnaast moet de disc die u afspeelt, zijn opgenomen met 48-kHz LPCM.
- { LPCM 96 kHz } – Selecteer deze optie als het aangesloten audioapparaat digitale signalen met een bemonsteringsfrequentie van 96 kHz kan verwerken. Daarnaast moet de disc die u afspeelt, zijn opgenomen met 96-kHz LPCM.

Nederlands

### Taalinstellingen

#### Audio Language (Gesproken taal)

Hiermee selecteert u de gewenste gesproken taal voor het afspelen van DVD's.

#### Subtitle Language (Ondertitelingstaal)

Hiermee selecteert u de gewenste ondertitelingstaal voor het afspelen van DVD's.

#### Disc Menu Language (Discmenutaal)

Hiermee selecteert u uw favoriete menutaal voor het afspelen van DVD's.

*Handige tips:*

- Als de gesproken taal of ondertitelingstaal die u wilt selecteren niet op de disc staat, wordt de standaardtaal gebruikt.
- Bij sommige DVD's kan alleen via het menu van de DVD een andere gesproken taal of taal voor de ondertiteling worden gekozen.

## Opties in het instellingenmenu (vervolg)

### Voorkeursinstellingen (de standaardinstellingen zijn onderstreept)

#### Change Password (Wachtwoord wijzigen)

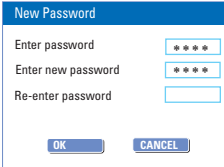

Wijzig de wachtwoordinstelling voor het vergrendelen of ontgrendelen van een titel.

1) Markeer { Wachtwoord wijzigen } met de knoppen ▲▼ en druk op **OK**.

→ U wordt gevraagd de viercijferige pincode in te voeren.

2) Voer met de toetsen 0-9 van het numerieke toetsenblok uw viercijferige pincode in.

→ De eerste keer dient u de standaardcode '3308' in te voeren.

→ Als u de viercijferige pincode vergeten bent, voert u de standaardcode 3308 in.

3) Voer uw nieuwe wachtwoord in en druk op ▼.

4) Voer het nieuwe wachtwoord nogmaals in en selecteer **OK**.

Druk vervolgens op **OK** op de afstandsbediening om de invoer te bevestigen.

#### Reset Menu Settings (Menu-instell. herst.)

Hiermee kunt u alle instellingen van deze recorder opnieuw instellen op de fabriekswaarden.

Druk op u als u de menu-instellingen van deze recorder wilt instellen op de fabriekswaarden.

→ Er wordt een waarschuwing weergegeven. Selecteer **OK** in het menu om door te gaan of **CANCEL** om de bewerking te annuleren.

Druk op **OK** om uw keuze te bevestigen.

#### Screensaver

Met de schermbeveiliging kan schade aan het scherm worden voorkomen doordat een stilstaand beeld niet te lang wordt weergegeven op het scherm.

Druk op ► om dit menu te openen en gebruik de knoppen ▲ ▼ om een van de opties te selecteren.

{ On } (Aan)

- Selecteer deze optie als u het TV-scherm wilt uitschakelen wanneer het afspelen langer dan 15 minuten wordt gestopt of gepauzeerd.

{ Off } (Uit)

- Selecteer deze optie om de schermbeveiliging uit te schakelen.

## Opties in het instellingenmenu (vervolg)

### HDD-instellingen (de standaardinstellingen zijn onderstreept)

- Save Time Shift Buffer** (Tijdversch.buff. opsl.) Met deze optie kunt u het gedrag van de timeshift-buffer regelen.
- { Yes } (Ja) – De inhoud van het tijdelijke geheugen van de HDD blijft behouden wanneer u overschakelt op een andere TV-zender of een externe video-ingangsbron.
  - { No } (Nee) – De inhoud van het tijdelijke geheugen van de HDD wordt verwijderd.
- HDD Info** (Informatie over HDD) Druk op **OK** om informatie weer te geven over:
- Grootte van de harde schijf in MB (megabytes).
  - Gebruikte ruimte in MB (megabytes).
  - Beschikbare ruimte in MB (megabytes).
  - Aantal titels opgeslagen op de HDD.
- Space Management** (Ruimtebeheer) Met deze optie bepaalt u hoe de recorder reageert wanneer de HDD vol is.
- { Automatic } (Automatisch)– Als de HDD tijdens het opnemen vol is, overschrijft de recorder alle niet-beveiligde opnamen op de HDD. De oudste niet-beveiligde opnamen worden het eerst verwijderd.
  - { Manual } (Handmatig)– Als de HDD tijdens het opnemen vol is, wordt het opnemen gestopt. De waarschuwing { The hard disk is full. Please erase some programmes to allow further recording. } (De harde schijf is vol. Wis programma's om het opnemen voor te zetten.) wordt op het scherm weergegeven.
- Delete HDD** (HDD verwijderen) Hiermee wist u alle gemarkeerde/niet-gemarkeerde opnamen op de HDD. Deze optie is niet beschikbaar tijdens het opnemen op de HDD.
- Druk op ► om **OK** te markeren.
- ➔ Er wordt een waarschuwing weergegeven. Selecteer **OK** om door te gaan of **CANCEL** om de bewerking af te breken. Nadat de bewerking is voltooid, schakelt de recorder automatisch over op de stand-bymodus.

# Software-upgrade

---

## De nieuwste software installeren

Philips brengt regelmatig upgrades uit voor de software die op uw recorder is geïnstalleerd. Deze software wordt voortdurend verbeterd voor meer stabiliteit en compatibiliteit.

**Let op!** Tijdens de upgrade mag de stroomvoorziening niet worden onderbroken!

- Ga naar de Philips-website '[www.philips.com/support](http://www.philips.com/support)' om te controleren of er nieuwe software-upgrades beschikbaar zijn.

**Opmerking:** als u controleert of er nieuwe software beschikbaar is, controleer dan ook of er bijbehorende instructies zijn voor de installatie van de software.

## Veelgestelde vragen

### Welk type disc dien ik te gebruiken om op te nemen?

U kunt alleen opnemen op DVD±R- of DVD±RW -discs. DVD±R/±RW is het meest compatibele opneembare DVD-formaat dat tegenwoordig verkrijgbaar is. De discs zijn compatibel met de meeste DVD-videospelers en DVD-ROM-stations van computers.

### Hoeveel capaciteit heeft een opneembare DVD?

4,7 GB of het equivalent van 6 CD's. U kunt slechts één uur aan opnamen van de hoogste kwaliteit (DVD-standaard) op één disc opslaan en ongeveer 8 uur aan opnamen van de laagste kwaliteit (VHS-standaard).

### Wat is het verschil tussen DVD±R en DVD±RW?

Op DVD±R-discs kan één keer worden opgenomen. De gegevens op DVD±RW-discs kunnen worden verwijderd en er kan op deze discs dan ook meerdere keren worden opgenomen. Op een DVD±R-disc kunt u meerdere sessies opnemen, maar zodra de disc vol is, kunt u deze niet meer gebruiken voor opnamen. Een DVD±RW-disc kunt u echter onderden keren opnieuw gebruiken.

### Wat is de DV-aansluiting?

De ingang DV IN (Digital Video) van deze recorder voldoet aan de i.LINK-standaard. U kunt een met DV uitgeruste camcorder aansluiten op deze recorder via één DV-kabel en digitale video- en audiogegevens kopiëren.

- Deze recorder is alleen compatibel met DV-camcorders (DVC-SD). Digitale satellietuners en VHS-videorecorders zijn niet compatibel.
- U kunt slechts één DV-camcorder tegelijk aansluiten op deze recorder.
- U kunt deze recorder niet bedienen vanaf externe apparaten die zijn aangesloten op de DV IN-aansluiting.

### Kan ik een VHS-band of DVD vanaf een externe speler kopiëren?

Ja, maar alleen als de VHS-band of de DVD niet tegen kopiëren is beveiligd

### Wat zijn titels en hoofdstukken?

Net zoals een boek bevat een DVD titels en hoofdstukken.

Een titel is doorgaans een volledige film en wordt verdeeld in hoofdstukken of individuele scènes.

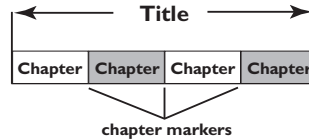

Programma's worden opgenomen als één titel die uit een of meer hoofdstukken bestaat, afhankelijk van de opname-instellingen.

### Hoe kan ik titels en hoofdstukken instellen?

De recorder maakt automatisch een nieuwe titel telkens wanneer u een nieuwe opname start.

- Bij DVD-opnamen kunt u hoofdstukken handmatig toevoegen.
- Bij HDD-opnamen kunt u automatisch hoofdstukken toevoegen in intervallen van 5 minuten.

### Wat gebeurt er bij het finaliseren van een disc?

Finaliseren betekent dat u de disc vergrendelt, zodat er niet meer op kan worden opgenomen. Dit is alleen vereist voor DVD±R-discs. De disc is dan compatibel met vrijwel alle DVD-spelers. Wilt u een disc niet finaliseren, zet de opname dan gewoon stop en verwijder de disc. Als er nog ruimte beschikbaar is op de disc, kunt u deze nog steeds gebruiken om op te nemen.

### Zijn de opnamen van goede kwaliteit?

U kunt uit zeven kwaliteitsniveaus kiezen. Deze niveaus variëren van hoge kwaliteit bij "HQ" of een opnametijd van 1 uur, tot VHS-kwaliteit bij "SEP" of een opnametijd van 8 uur. Stel het kwaliteitsniveau in dat het beste aan uw vereisten voldoet.

Opnamekwaliteit	Het aantal uren aan opnamen dat kan worden opgeslagen.	
	HDD van 160 GB	DVD±R/ DVD±RW
HQ High Quality	34	1
SP Standard Play	68	2
SPP Standard Play Plus	85	2,5
LP Long Play	102	3
EP Extended Play	136	4
SLP Super Long Play	200	6
SEP Super Extended Play	270	8

Deze waarden zijn schattingen. Delen van de opslagcapaciteit van de HDD worden gereserveerd voor de bewerkingen van deze recorder en de timeshift-functies.



# Problemen oplossen

## WAARSCHUWING

Probeer in geen geval zelf het systeem te repareren, anders vervalt de garantie.

Open het systeem niet zelf, anders loopt u het risico van een elektrische schok.

Controleer als er een fout optreedt eerst de onderstaande punten voordat u het systeem laat repareren. Neem contact op met de leverancier of Philips wanneer u het probleem na het volgen van deze tips niet kunt oplossen.

Nederlands

Problem (algemeen)	Oplossing
Geen stroom	<ul style="list-style-type: none"><li>– Druk op de voorkant van de recorder op STANDBY-ON om het systeem aan te zetten.</li><li>– Controleer of er stroom op het stopcontact staat.</li></ul>
De recorder reageert niet.	<ul style="list-style-type: none"><li>– Er is een technisch probleem. Haal de stekker van de recorder uit het stopcontact en steek de stekker na 30 seconden weer in het stopcontact. Zet de recorder vervolgens weer aan.</li></ul>
De afstandsbediening werkt niet.	<ul style="list-style-type: none"><li>– Richt de afstandsbediening rechtstreeks op de infraroodsensor aan de voorkant van de recorder (niet op de TV).</li><li>– Verwijder eventuele voorwerpen tussen de recorder en de afstandsbediening.</li><li>– De batterijen zijn bijna leeg. Vervang de batterijen.</li></ul>
Geen beeld.	<ul style="list-style-type: none"><li>– Zet de TV aan en selecteer het juiste video-ingangskanaal voor de recorder. Ga naar kanaal 1 op de TV en doorloop vervolgens de kanalen totdat de gewenste TV-zender wordt weergegeven op het TV-scherm.</li><li>– Controleer de videoaansluiting tussen de recorder en de TV.</li></ul>
Geen geluid.	<ul style="list-style-type: none"><li>– Controleer de audioaansluitingen van de recorder. Lees het hoofdstuk "Stap 1 - Basisaansluitingen van de recorder - De audiokabels aansluiten" voor meer informatie.</li><li>– Stel de digitale audio-uitgang correct in op basis van het apparaat dat u op de recorder hebt aangesloten. Lees het hoofdstuk "Opties in het instellingenmenu - Audio-instellingen" voor meer informatie.</li></ul>
Geen TV-sigitaal ontvangen van de recorder.	<ul style="list-style-type: none"><li>– Laat het signaal van uw antenne of kabel-TV controleren.</li><li>– Installeer de TV-zender. Lees het hoofdstuk "De recorder installeren en instellen - TV-zenders instellen" voor meer informatie.</li></ul>
Het bericht 'This will clear the time shift buffer' (Hiermee wist u de tijdbuffer) verschijnt.	<ul style="list-style-type: none"><li>– Voor de gevraagde bewerking dient de timeshift-buffer (tijdelijk HDD-geheugen) te worden gewist. Alle inhoud die niet voor opnemen is gemarkeerd, wordt verwijderd.</li></ul>
Tijdens het formatteren van de HDD van de recorder is de stroom uitgevallen.	<ul style="list-style-type: none"><li>– Formateer de HDD opnieuw.</li><li>– Neem contact op met Philips als het probleem zich blijft voordoen.</li></ul>

## Problemen oplossen (vervolg)

Problem (afspelen)	Oplossing
<b>De disc wordt niet afgespeeld.</b>	<ul style="list-style-type: none"><li>- Plaats de disc met het etiket naar boven.</li><li>- Verkeerde regiocode. Als u deze recorder wilt gebruiken, moet de DVD zijn gecodeerd voor ALL regions (Alle regio's) of Region 2 (Regio 2).</li><li>- De disc is leeg of het disc type wordt niet ondersteund. Lees het gedeelte "Afspelen vanaf een disc - Afspeelbare discs" voor meer informatie.</li><li>- Controleer of er geen krassen op de disc zitten en of deze niet is verbogen. Maak de disc schoon of plaats een nieuwe disc.</li><li>- Probeer een andere disc om te controleren of de huidige disc is beschadigd.</li></ul>
<b>Het beeld is vervormd of zwart-wit tijdens het afspelen.</b>	<ul style="list-style-type: none"><li>- De disc komt niet overeen met de kleursysteemstandaard van de TV (PAL/NTSC).</li><li>- De disc is vuil. Maak de disc schoon.</li><li>- Het beeld is soms lichtelijk vervormd. Dit is geen defect.</li></ul>
<b>Er is een beeld- of geluidsstoring in de TV-ontvangst.</b>	<ul style="list-style-type: none"><li>- Laat het signaal van uw antenne of kabel-TV controleren.</li><li>- Stem uw TV-zender af. Lees het hoofdstuk "Stap 3: De recorder installeren en instellen - TV-zenders instellen" voor meer informatie.</li></ul>
<b>Er komt een vervormd geluid uit een aangesloten hifi-systeem of -versterker.</b>	<ul style="list-style-type: none"><li>- Sluit geen kabels van de recorder op de 'Phono'-ingang van uw versterker aan.</li><li>- Als u een DTS-CD afspeelt, dient u de recorder via de COAXIAL-aansluiting te verbinden met een hifi-systeem of -versterker.</li></ul>
<b>Het bericht 'UNKNOWN DISC' (Onbekende disc) wordt weergegeven.</b>	<ul style="list-style-type: none"><li>- Dit bericht kan verschijnen als u een disc hebt geplaatst met een van de volgende problemen:</li><li>- Fout tijdens het opnemen: mogelijk ontbreekt de titel.</li><li>- Fout tijdens het wijzigen van het titel-/indexbeeld. Mogelijk is het oorspronkelijke titel-/indexbeeld zichtbaar.</li><li>- Fout tijdens het finaliseren: de disc is niet gefinaliseerd.</li></ul>

## Problemen oplossen (vervolg)

Problem (opnemen)	Oplossing
<b>De opnamen worden niet uitgevoerd volgens de programmering. Er kunnen geen nieuwe opnamen worden gemaakt.</b>	<ul style="list-style-type: none"><li>– De TV-zender die u wilt opnemen, is niet opgeslagen of u hebt het verkeerde programmanummer geselecteerd. Controleer de opgeslagen TV-zenders.</li><li>– U dient de timeropname opnieuw in te stellen nadat u de klokinstellingen hebt gewijzigd.</li><li>– U kunt met de recorder geen auteursrechtelijk beschermd materiaal kopiëren (DVD's of videobanden) naar een opneembare DVD.</li><li>– Mogelijk is de harde schijf vol. Verwijder enkele titels om plaats te maken voor nieuwe opnamen.</li></ul>
<b>Nadat u een opname met het SHOWVIEW®-systeem hebt geprogrammeerd, wordt de verkeerde TV-zender gedecodeerd (opgenomen).</b>	<ol style="list-style-type: none"><li>1) Voer het SHOWVIEW®-nummer van de gewenste TV-zender in.</li><li>2) Druk op OK om te bevestigen.</li><li>3) Controleer het zendernummer in het veld {Program #} (Programmanummer). Als dit nummer niet overeenkomt met de gewenste TV-zender, selecteert u dit invoerveld en wijzigt u het zendernummer.</li><li>4) Druk op OK om te bevestigen.</li></ol>
<b>De opgenomen DVD kan niet op een andere DVD-speler worden afgespeeld.</b>	<ul style="list-style-type: none"><li>– Als een opname te kort is, kan een DVD-speler/-recorder deze mogelijk niet detecteren. Let op de volgende 'minimale opnametijden'. Modus voor opnamekwaliteit: {High Quality - HQ} – 5 minuten, {Standard Play - SP} – 10 minuten, {Standard Play Plus - SPP} – 13 minuten, {Long Play - LP} – 15 minuten, {Extended Play - EP} – 20 minuten, {Super Long Play - SLP} – 30 minuten, {Super Extended Play - SEP} – 30 minuten.</li><li>– U dient de DVD+R te finaliseren. Raadpleeg het hoofdstuk "Opnamen afspelen op andere DVD-spelers" voor meer informatie.</li></ul>
<b>Het beeld is onduidelijk en de helderheid varieert bij het kopiëren van DVD-discs of vooraf opgenomen videobanden.</b>	<ul style="list-style-type: none"><li>– Dit gebeurt als u probeert DVD's of videobanden te kopiëren die tegen kopiëren zijn beveiligd. De opname op de opneembare DVD is niet goed, ook al is het beeld op de TV wel goed. Deze storing is onvermijdelijk bij DVD's of videobanden die zijn beveiligd tegen kopiëren.</li><li>– De opneembare DVD heeft een beperkte levensduur. Plaats een nieuwe disc voor verdere opnamen.</li></ul>

## Problemen oplossen (vervolg)

Problem (opnemen)	Oplossing
<b>Tijdens het kopiëren van bestanden naar een opneembare DVD is de stroom uitgevallen.</b>	<ul style="list-style-type: none"><li>- De opgenomen titels worden verwijderd en de ruimte die door deze opname in beslag werd genomen, kan niet opnieuw worden gebruikt. De disc kan worden gebruikt als een normale, lege disc. U dient de bestanden nogmaals naar de disc te kopiëren.</li></ul>
<b>Tijdens opname vanuit de timeshift-buffer kunt u geen opname starten of stoppen.</b>	<ul style="list-style-type: none"><li>- Delen van het signaal zijn mogelijk beveiligd tegen kopiëren door de zender. Deze delen van de timeshift-videobalk worden in een andere kleur weergegeven. U kunt een opname alleen starten of stoppen als het geselecteerde gedeelte geen gegevens bevat die zijn beveiligd tegen kopiëren.</li><li>- Ga met de knoppen ◀▶ of ◀◀▶▶ naar een niet-beveiligd gedeelte en druk op REC om een opname maken. Druk op STOP om de opname te beëindigen.</li><li>- U kunt een opname op elk gewenst moment wissen door op de knop SELECT te drukken.</li></ul>

# Specificaties

## Video's opnemen

- Opnamesysteem: PAL
- Compressieformaten: MPEG2
- Modi voor opnamekwaliteit:
  - High Quality : HQ
  - Standard Play : SP
  - Standard Play Plus : SPP
  - Long Play : LP
  - Extended Play : EP
  - Super Long Play : SLP
  - Super Extended Play : SEP
- Opnameverbeteringen: automatisch invoegen van hoofdstukmarkeringen, splitsen van titels, wissen, handmatig invoegen van hoofdstukmarkeringen, opnemen met één druk op de knop
- Audiocompressie: Dolby Digital

## Video's afspelen

- Afspelbare mediatypes: CD, CD-R/CD-RW, DVD, DVD-video, DVD+R, DVD+RW, DVD-R, DVD-RW, MP3-CD, video-CD, SVCD
- Compressieformaten: MPEG2, MPEG1, DivX
- Afspelsysteem: PAL, NTSC

## Audio afspelen

- Afspelbare mediatypes: MP3-CD, CD, CD-R/CD-RW
- Compressieformaten: Dolby Digital, DTS, MP3, PCM
- MP3-bitsnelheid: 32 - 256 kbps

## Foto's weergeven

- Afspelbaar mediatype: Picture CD
- Compressieformaat: JPEG
- Fotobewerking: draaien, zoomen, diavoorstelling

## TV-systemen

- Afspelen: PAL
- Opnemen: PAL/NTSC
- Interne tuner: PAL/SECAM

## Video

- D/A-converter: 10-bits, 54 MHz
- A/D-converter: 10-bits, 27 MHz

## Audio

- A/D-converter: 24-bits, 192 kHz
- A/D-converter: 24-bits, 96 kHz
- Signaal/ruis (1 kHz): 100 dB
- Dynamisch bereik (1 kHz): 95 dB
- Overspraak (1 kHz): 105 dB

## Tuner/ontvangst/overdracht

- TV-systeem: PAL, SECAM
- Antenne-ingang: 75 ohm coaxiaal (IEC75)

## Opslagmedia

- Opnemen:
  - DVD+R, DVD+RW, DVD-R, DVD-RW,
- Harde-schijfcapaciteit: 160 GB
- HDD-opnameverbeteringen:
  - Direct afspelen, timeshift-buffer
- Extra harde-schijftechnologie:
  - rechtstreekse TV-programma's pauzeren, gelijktijdig opnemen en afspelen, direct opnemen op DVD
- Archiveren van HDD naar DVD: snel (direct kopiëren)

## Connectiviteit

- Aansluitingen aan de achterkant
  - Scart 1 (CVBS/RGB-uitgang)
  - Scart 2 (CVBSRGB-ingang)
  - S-Video-uitgang
  - Video-uitgang (CVBS)
  - Analoge audio-uitgang links/rechts
  - Digitale audio-uitgang (coaxiaal)
  - RF-antenne-ingang
  - RF TV-uitgang
  - Stroom
- Aansluitingen aan de voorkant
  - i.LINK DV-ingang (IEEE 1394 4-pins)
  - S-Video-ingang
  - Video-ingang (CVBS)
  - Analoge audio-ingang links/rechts

## Timeropnamen

- Aantal programmeringen: 8
- Herhalingsmodi: eenmaal, dagelijks, wekelijks
- Verbetering: handmatige timer, SHOWVIEW®

## Extra functies

- Direct opnemen op optische disc

## Voeding

- Voeding: 110-240 V, 50-60 Hz
- Stroomverbruik: 28 W
- Stroomverbruik in stand-by: < 3,0 W

## Afmetingen

- Afmetingen (B x H x D): 435 x 65 x 340 mm
- Gewicht: 4,3 kg

## Verklarende woordenlijst

**Analoog:** Geluid dat niet is omgezet in getallen. Analoog geluid varieert, terwijl digitaal geluid bepaalde numerieke waarden heeft. Bij deze aansluiting wordt het geluid via een linker- en een rechterkanaal verzonden.

**Hoogte/breedte-verhouding:** De verhouding van de hoogte en de breedte van een weergegeven beeld. De verhouding tussen de hoogte en breedte bij conventionele TV's is 4:3 en bij breedbeeld-TV's 16:9.

**AUDIO OUT-aansluitingen:** De rode en witte aansluitingen aan de achterkant van apparatuur voor het versturen van het geluid naar een ander systeem (TV, geluidsinstelling, enzovoort).

**Hoofdstuk:** Delen van een film of muziekstuk op een DVD die kleiner zijn dan de titel. Een titel bestaat uit meerdere hoofdstukken. Elke hoofdstuk heeft een nummer waarmee u het gewenste hoofdstuk kunt opzoeken.

**Digitaal:** Geluid dat is omgezet in numerieke waarden. Digitaal geluid is beschikbaar bij de aansluitingen DIGITAL AUDIO OUT COAXIAL of OPTICAL. Bij deze aansluitingen wordt het geluid in meerdere kanalen opgesplitst en niet in twee kanalen zoals bij analoog geluid.

**Schijfmenu:** Een scherm waarin de verschillende mogelijkheden voor beeld, geluid, ondertitels, camerahoeken enzovoort, die op de dvd opgenomen zijn, gekozen kunnen worden.

**DivX 3.11/4.x/5.x:** De DivX-code (patent hangende) is een op MPEG-4 gebaseerde videocompressietechnologie, ontwikkeld door DivXNetworks, Inc., die digitale video kan reduceren tot een formaat dat klein genoeg is om over het internet getransporteerd te worden terwijl de hoge visuele kwaliteit toch behouden blijft.

**Dolby Digital:** Een surround sound-systeem ontwikkeld door de Dolby Laboratories met zes kanalen digitaal geluid (voor links en rechts, surround links en rechts, en midden).

**DTS:** Digital Theatre Systems. Dit is ook een Surround Sound-systeem maar anders dan Dolby Digital. Het formaat is door diverse bedrijven ontwikkeld.

**Beeldindexscherm (Index Picture Screen):** Een scherm met het overzicht van DVD±RW of DVD±R. Een indexbeeld vertegenwoordigt een opname.

**JPEG:** Het algemene formaat voor foto's. Een systeem voor het comprimeren van foto's dat is ontwikkeld door de Joint Photographic Expert Group. De bestanden worden door de compressie aanzienlijk kleiner zonder merkbaar verlies van kwaliteit.

**MP3:** Een bestandsformaat met een systeem voor het comprimeren van geluidsgegevens. "MP3" is de afkorting van Motion Picture Experts Group 1 (of MPEG-1) Audio Layer 3. In het MP3-formaat kan een CD-R of CD-RW ongeveer 10 keer meer gegevens dan een gewone CD bevatten.

**MPEG:** Motion Picture Experts Group. Een verzameling compressiesystemen voor digitale audio en video.

**Meerkanaals:** DVD's worden zo ingedeeld dat elk geluidsspoor uit één geluidsveld bestaat. Meerkanaals verwijst naar een structuur van geluidssporen met drie of meer kanalen.

**PBC:** Playback Control. Verwijst naar het signaal dat op video-CD's of SVCD's is opgenomen en waarmee het afspelen kan worden bepaald. Via menuschermen die zijn opgenomen op een video-CD of SVCD die PBC ondersteunt, kunt u interactief afspelen en zoeken.

**PCM:** Pulse Code Modulation. Een systeem voor het coderen van digitale audio.

**Regiocode:** Een systeem waardoor schijven alleen in de betreffende regio kunnen worden afgespeeld. Dit apparaat kan alleen schijven afspelen die dezelfde regiocode als het apparaat hebben. De regiocode voor dit apparaat staat op het productlabel. Sommige schijven kunnen in meerdere regio's (of regio ALL) worden afgespeeld.

**S-Video:** Geeft een helder beeld door de signalen voor helderheid en kleur van elkaar te scheiden. U kunt S-Video alleen gebruiken als de TV een S-Video In-aansluiting heeft.

**Surround:** Een systeem van meerdere luidsprekers rondom de luisteraar waardoor een realistisch, driedimensionaal geluid wordt bereikt.

**Titel:** Het langste gedeelte van een film of een muziekstuk op een DVD. Elke titel heeft een nummer waarmee u de gewenste titel kunt opzoeken.

**VIDEO OUT-uitgang:** Uitgang op de achterkant van het dvd-systeem die videosignalen naar de tv stuurt.

## Symbolen en berichten op het display

De volgende symbolen en berichten kunnen op het display van de recorder worden weergegeven:

- 00:00  
Display/tekstregel voor het weergeven van allerlei informatie
  - (Titel)nummer
  - Totale/verstreken/resterende tijd van titel/nummer
  - Naam disc/titel
  - Informatie over de disc
  - Nummer TV-zender of videobron
  - Klok (deze wordt in de stand-bymodus weergegeven)
  - Naam TV-programma
-  TIMER  
Er is een timeropname geprogrammeerd of actief.
- BLANK (LEEG)  
Er staan geen opnamen op de disc.
- CLOSING (WORDT GESLOTEN)  
De disclade wordt gesloten.
- EMPTY (LEEG)  
Er staan geen opnamen op de HDD.
- FULL  
De disc is vol. Op de disc kan niets meer worden opgenomen.
- FREE  
Er is een lege titel geselecteerd.
- UPDATE (WORDT BIJGEWERKT)  
Wacht totdat dit bericht niet meer wordt weergegeven. Er worden gegevens naar de disc weggeschreven.
- MENU  
Het menu met systeeminstellingen, het discmenu, het titelmenu of het timermenu is actief.
- HDDMENU  
Het HDD-menu wordt weergegeven.
- NO DISC (GEEN DISC)  
Er is geen disc geplaatst. Als er een disc in de lade zit, kan het zijn dat die disc niet kan worden gelezen.
- OPEN  
De disclade is open of wordt geopend.
- READING (Lezen)  
De disc wordt door de recorder gelezen.
- PHILIPS  
De recorder is ingeschakeld.
- PROTECT  
De DVD die u probeert te kopiëren, is beveiligd tegen kopiëren.
- SCANXXX(XXX SCANNEN)  
Wacht totdat dit bericht niet meer wordt weergegeven. De recorder voert een andere bewerking uit. XXX geeft het aantal gevonden zenders aan. Dit aantal wordt voortdurend bijgewerkt.
- Y\_CHXXX  
Dit wordt weergegeven in de timeshift-modus. XXX geeft de video-ingangsbron of het zendernummer van de tuningang aan.

Nederlands



## TV System Guide

COUNTRY	VHF	UHF	DVD REGIONS
AFGHANISTAN	PAL/SECAM B		5
ALBANIA	PAL B	PAL G	2
ALGERIA	PAL B	PAL G	5
ANGOLA	PAL I		5
ARGENTINA	PAL N	PAL N	4
AUSTRALIA	PAL B	PAL H	4
AUSTRIA	PAL B	PAL G	2
AZORES	PAL B		
BAHAMAS	NTSC M		4
BAHRAIN	PAL B	PAL G	2
BANGLADESH	PAL B		5
BARBADOS	NTSC M		4
BELGIUM	PAL B	PAL H	2
BERMUDA	NTSC M		
BOLIVIA	NTSC M	NTSC M	4
BOTSWANA	PAL I		5
BRAZIL	PAL M	PAL M	4
BRUNEI	PAL B	PAL B	
BULGARIA	SECAM D	SECAM K	2
BURKINA FASO	SECAM K1		5
BURMA	NTSC M		
BURUNDI	SECAM K1		5
CAMBODIA	NTSC M		3
CAMEROON	PAL B	PAL G	5
CANADA	NTSC M	NTSC M	1
CANARY ISLANDS	PAL B		2
CHAD	SECAM K1		5
CHILE	NTSC M	NTSC M	4
CHINA	PAL D		6
COLOMBIA	NTSC M	NTSC M	4
COSTA RICA	NTSC M	NTSC M	4
CROATIA	PAL B	PAL G	2
CUBA	NTSC M	NTSC M	4
CYPRUS	PAL B	PAL G	
CZECH REPUBLIC	PAL D	PAL K	2
DAHOMEY	SECAM K1		
DENMARK	PAL B	PAL G	2
DJIBOUTI	SECAM B	SECAM G	5
DOMINICAN REP	NTSC M	NTSC M	4
ECUADOR	NTSC M	NTSC M	4
EGYPT	SECAM B/PAL B	SECAM G/PAL G	2
EL SALVADOR	NTSC M	NTSC M	4
EQUAT. GUINEA	PAL B		5
ESTONIA	PAL B (was SECAM)	PAL D	5
ETHIOPIA	PAL B	PAL G	5
FIJI	PAL B		
FINLAND	PAL B	PAL G	2
FRANCE	SECAM L	SECAM L	2
FRENCH POLYNESIA	SECAM K1		
GABON	SECAM K1		5
GAMBIA	PAL I		5
GERMANY	PAL B	PAL G	2
GHANA	PAL B	PAL G	5
GIBRALTAR	PAL B	PAL H	2
GREECE	PAL B (was SECAM)	PAL G	2
GREENLAND	NTSC/PAL B		2
GUADELOUPE	SECAM K1		
GUAM	NTSC M		1
GUATEMALA	NTSC M	NTSC M	4
GUINEA	PAL K		5
GUYANA (FRENCH)	SECAM K1		4
HONDURAS	NTSC M	NTSC M	4

## TV System Guide (continued)

COUNTRY	VHF	UHF	DVD REGIONS
LIBYA	SECAM B	SECAM G	5
LITHUANIA	PAL D (was SECAM)	PAL K	5
LUXEMBOURG	PAL B/SECAM L	PAL G/SEC L	2
MADAGASCAR	SECAM K1		5
MADEIRA	PAL B		
MALAGASY	SECAM K1		
MALAWI	PAL B	PAL G	5
MALAYSIA	PAL B		3
MALI	SECAM K1		5
MALTA	PAL B	PAL H	2
MARTINIQUE	SECAM K1		
MAURITANIA	SECAM B		5
MAURITIUS	SECAM B		5
MEXICO	NTSC M	NTSC M	4
MONACO	SECAM L		2
MONGOLIA	SECAM D		5
MOROCCO	SECAM B		5
MOZAMBIQUE	PAL B		5
NAMIBIA	PAL I		5
NEPAL	PAL B		
NETHERLANDS	PAL B	PAL G	2
NETH. ANTILLES	NTSC M	NTSC M	
NEW CALEDONIA	SECAM K1		
NEW GUINEA	PAL B	PAL G	4
NEW ZEALAND	PAL B	PAL G	4
NICARAGUA	NTSC M	NTSC M	4
NIGER	SECAM K1		5
NIGERIA	PAL B	PAL G	5
NORWAY	PAL B	PAL G	2
OMAN	PAL B	PAL G	2
PAKISTAN	PAL B		5
PANAMA	NTSC M	NTSC M	4
PARAGUAY	PAL N	PAL N	4
PERU	NTSC M	NTSC M	4
PHILIPPINES	NTSC M	NTSC M	3
POLAND	PAL D	PAL K	2
PORTUGAL	PAL B	PAL G (was SECAM D)	2
PUERTO RICO	NTSC M	NTSC M	1
QATAR	PAL B		2
REUNION	SECAM K1		
RUMANIA	PAL D	PAL K	2
RUSSIA	SECAM D	SECAM K	5
RWANDA	SECAM K1		5
SABAH/SAWARA	PAL B		
ST. KITTS	NTSC M	NTSC M	
SAMOA (US)	NTSC M		1
SAUDI ARABIA	SECAM-B/PAL-B	SECAM G	2
SENEGAL	PAL		5
SEYHELLES	PAL B	PAL G	5
SIERRA LEONE	PAL B	PAL G	5
SINGAPORE	PAL B	PAL G	
SLOVAK REPUBLIC	PAL	PAL	2
SOMALIA	PAL B	PAL G	5
SOUTH AFRICA	PAL I	PAL I	2
SPAIN	PAL B	PAL G	2
SRI LANKA	PAL B		5
SUDAN	PAL B	PAL G	5
SURINAM	NTSC M	NTSC M	4
SWAZILAND	PAL B	PAL G	
SWEDEN	PAL B	PAL G	2
SWITZERLAND	PAL B	PAL G	2
SYRIA	SECAM B		2

Français

Deutsch

Nederlands

Meet Philips at the Internet  
<http://www.philips.com>  
<http://www.philips.com/support>



Be responsible  
Respect copyrights



DVDR3360H

**CLASS 1  
LASER PRODUCT**

3139 245 22691



Sgp-0614/51-3