

# ***FM Stereo FM-AM Receiver***

---

|                              |           |
|------------------------------|-----------|
| Operating instructions _____ | <b>GB</b> |
| Mode d'emploi _____          | <b>FR</b> |
| Gebruiksaanwijzing _____     | <b>NL</b> |
| Bruksanvisning _____         | <b>SE</b> |



*STR-DE345*

*STR-DE245*

## WARNING

### To prevent fire or shock hazard, do not expose the unit to rain or moisture.

To avoid electrical shock, do not open the cabinet. Refer servicing to qualified personnel only.

Do not install the appliance in a confined space, such as a bookcase or build-in cabinet.

## Precautions

### On safety

- Should any solid object or liquid fall into the cabinet, unplug the receiver and have it checked by qualified personnel before operating it any further.

### On power sources

- Before operating the receiver, check that the operating voltage is identical with your local power supply. The operating voltage is indicated on the nameplate at the rear of the receiver.
- The unit is not disconnected from the AC power source (mains) as long as it is connected to the wall outlet, even if the unit itself has been turned off.
- If you are not going to use the receiver for a long time, be sure to disconnect the receiver from the wall outlet. To disconnect the mains lead, grasp the plug itself; never pull the cord.
- AC power cord must be changed only at the qualified service shop.
- The mains switch is located on the front exterior.

### On placement

- Place the receiver in a location with adequate ventilation to prevent heat build-up and prolong the life of the receiver.
- Do not place the receiver near heat sources, or in a place subject to direct sunlight, excessive dust or mechanical shock.
- Do not place anything on top of the cabinet that might block the ventilation holes and cause malfunctions.

### On operation

- Before connecting other components, be sure to turn off and unplug the receiver.

### On cleaning

- Clean the cabinet, panel and controls with a soft cloth slightly moistened with a mild detergent solution. Do not use any type of abrasive pad, scouring powder or solvent such as alcohol or benzine.

If you have any question or problem concerning your receiver, please consult your nearest Sony dealer.

## About This Manual

The instructions in this manual are for models STR-DE345 and STR-DE245. Check your model number by looking at the upper right corner of the front panel or lower right corner of the remote. In this manual, the STR-DE345 and the remote RM-U304 are used for illustration purposes. Any difference in operation is clearly indicated in the text, for example, "STR-DE345 only".

### Type of differences

|                   | Model | DE345 | DE245 |
|-------------------|-------|-------|-------|
| Feature           |       |       |       |
| 5.1 CH (VIDEO IN) |       | ●     |       |
| VIDEO MONITOR     |       | ●     |       |

### Conventions

- The instructions in this manual describe the controls on the receiver. You can also use the controls on the remote if they have the same or similar names as those on the receiver. For details on the use of the remote RM-PP404 (STR-DE345 only), refer to the separate operating instructions supplied with the remote.
- A "Quick Reference Guide" is supplied on page 28.
- The "Remote Button Descriptions" section on page 27 provides an overview of the remote buttons for RM-U304.
- The following icons are used in this manual:

 Indicates that you can use only the remote to do the task.

 Indicates hints and tips for making the task easier.

This receiver contains a Dolby Pro Logic Surround decoder.

Manufactured under license from Dolby Laboratories.

"Dolby", "Pro Logic" and the double-D symbol  are trademarks of Dolby Laboratories.

# TABLE OF CONTENTS

## Getting Started

- Unpacking 4
- Hookup Overview 4
- Aerial Hookups 5
- Audio Component Hookups 5
- Video Component Hookups 6
- Speaker System Hookups 8
- AC Hookups 9
- Before You Use Your Receiver 10
- Storing FM Stations Automatically in Alphabetical Order ("Auto-betical") 10

## Receiver Operations

- Selecting a Component 11
- Receiving Broadcasts 13
- Presetting Radio Stations 14
- Using the Radio Data System (RDS) 15
- Recording 17
- Using the Sleep Timer 17

## Using Surround Sound

- Choosing a Sound Field 18
- Getting the Most Out of Dolby Pro Logic Surround Sound 19

## Additional Information

- Troubleshooting 22
- Specifications 23
- Glossary 24

## Index 25

## Rear Panel Descriptions 26

## Remote Button Descriptions 27

## Quick Reference Guide 28

GB

## Unpacking

Check that you received the following items with the receiver:

- FM wire aerial (1)
- AM loop aerial (1)
- Remote commander (remote) (1)

| Model     | Remote   |
|-----------|----------|
| STR-DE345 | RM-PP404 |
| STR-DE245 | RM-U304  |

- Size AA (R6) batteries (2)
- Operating instructions of the remote RM-PP404 (STR-DE345 only)

## Inserting batteries into the remote

Insert two size AA (R6) batteries in accordance with the + and - markings on the battery compartment. When using the remote, point it at the remote sensor  on the receiver.

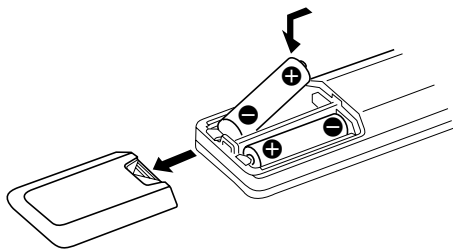

### When to replace batteries

Under normal use, the batteries should last for about 6 months. When the remote no longer operates the receiver, replace both batteries with new ones.

### Notes

- Do not leave the remote in an extremely hot or humid place.
- Do not use a new battery with an old one.
- Do not expose the remote sensor to direct sunlight or lighting apparatuses. Doing so may cause a malfunction.
- If you don't use the remote for an extended period of time, remove the batteries to avoid possible damage from battery leakage and corrosion.

## Hookup Overview

The receiver allows you to connect and control the following audio/video components. Follow the hookup procedures for the components that you want to connect to the receiver on the pages specified. To learn the locations and names of each jack, see "Rear Panel Descriptions" on page 26.

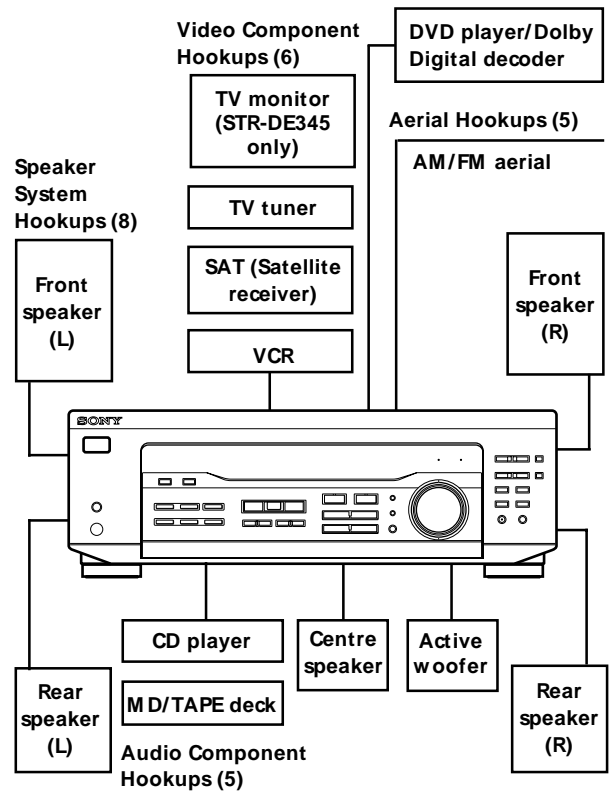

## Before you get started

- Turn off the power to all components before making any connections.
- Do not connect the mains lead until all of the connections are completed.
- Be sure to make connections firmly to avoid hum and noise.
- When connecting an audio/video cable, be sure to match the color-coded pins to the appropriate jacks on the components: Yellow (video) to Yellow; White (left, audio) to White; and Red (right, audio) to Red.

# Aerial Hookups

## Overview

This section describes how to connect AM and FM aerials to the receiver. If you want to receive radio broadcasts with the receiver, complete these connections first, then go to the following pages. For specific locations of the terminals, see the illustration below.

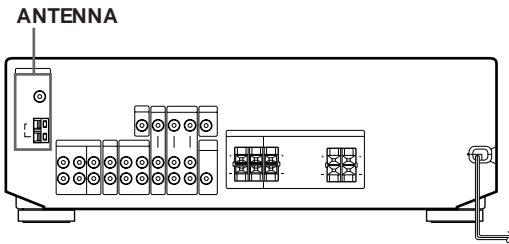

### What aerials will I need?

- FM wire aerial (supplied) (1)
- AM loop aerial (supplied) (1)



## Hookups

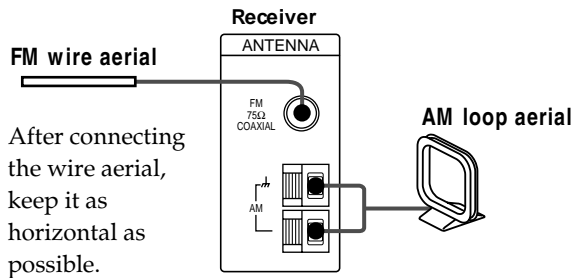

### 💡 If you have poor FM reception

Use a 75-ohm coaxial cable (not supplied) to connect the receiver to an outdoor FM aerial as shown below.

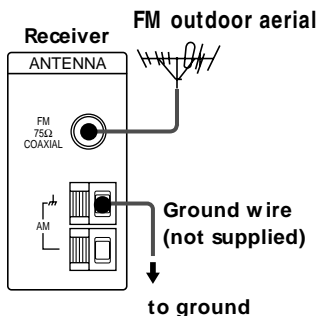

### 💡 If you have poor AM reception

Connect a 6 to 15-meter (20 to 50 ft.) insulated wire (not supplied) to the AM aerial terminal in addition to the AM loop aerial. Try to extend the wire outdoors and keep it horizontal.

## Connecting a ground wire

If you connect the receiver to an outdoor aerial, ground it against lightning as shown in the illustration in the left column. To prevent a gas explosion, do not connect the ground wire to a gas pipe.

## Where do I go next?

If you want to connect other components, go on to the next section. If you're only planning to use the receiver to listen to the radio, go to "Speaker System Hookups" on page 8.

# Audio Component Hookups

## Overview

This section describes how to connect your audio components to the receiver. If you want to use the receiver as an amplifier, complete these connections. For specific locations of the jacks, see the illustration below.

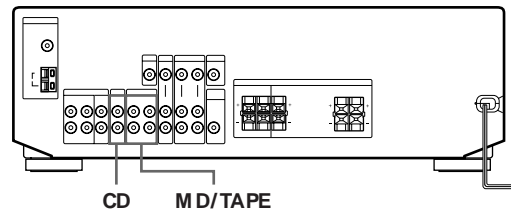

### What cords will I need?

Audio cords (not supplied) (1 for CD player; 2 for each MD deck or tape deck)

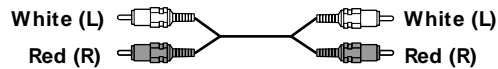

(continued)

# Getting Started

## Hookups

The arrow  $\Rightarrow$  indicates signal flow.

### CD player

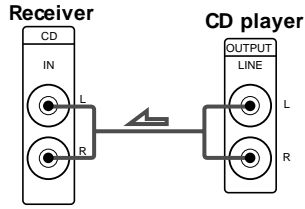

### MD deck or Tape deck

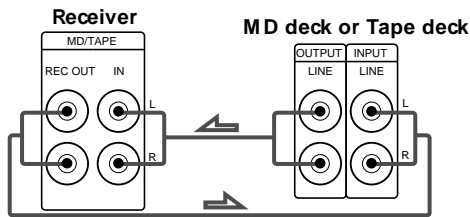

### Where do I go next?

Go on to the next section to connect video components to enjoy surround sound when watching/listening to TV programmes or video tapes.

## Video Component Hookups

### Overview

This section describes how to connect video components to the receiver. For specific locations of the jacks, see the illustration below.

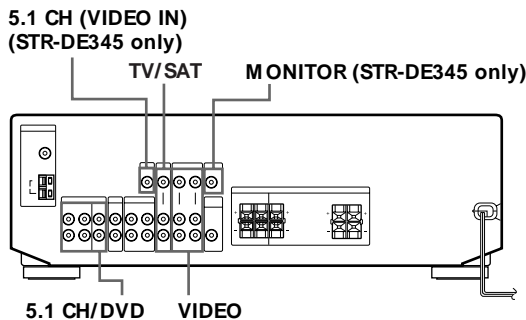

### What cords will I need?

- Audio/video cords (not supplied) (1 for each TV tuner or Satellite receiver; 2 for the VCR)

STR-DE345 only

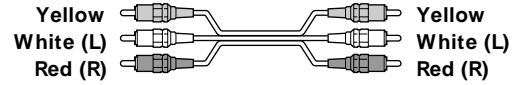

STR-DE245 only

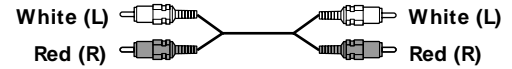

- Video cord (not supplied) (1 for a TV monitor) (STR-DE345 only)



## Hookups

The arrow  $\Rightarrow$  indicates signal flow.

You can listen to the sound from VCR or TV/SAT by connecting the audio signal from VCR or TV/SAT to the receiver.

### TV/SAT

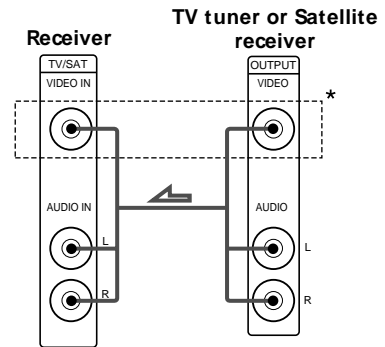

\* STR-DE345 only

### MONITOR (STR-DE345 only)

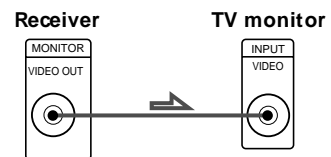

VCR

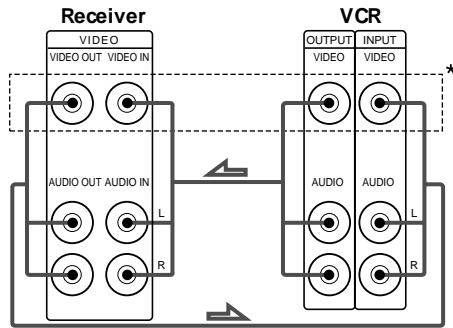

\* STR-DE345 only

💡 Use the function buttons (TV/SAT, CD, MD/TAPE etc.) to select the VIDEO AUDIO OUT signal. You can record this audio signal by connecting a recording component such as a cassette deck (to the VIDEO AUDIO OUT jack).

💡 You can play decoded Dolby Digital soundtracks through the speakers connected to the receiver.

If you have a Dolby Digital decoder you can amplify a decoded Dolby Digital soundtrack with the following connections.

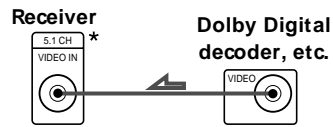
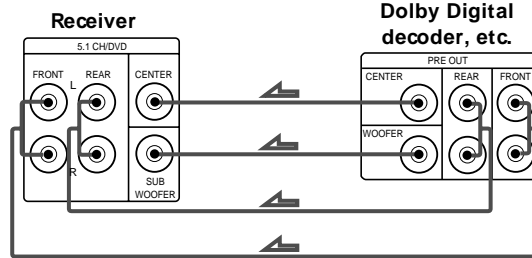

\* STR-DE345 only

DVD player/Dolby Digital decoder

What cords will I need?

- Audio cords (not supplied) (1 for each 5.1 CH/DVD FRONT and REAR jacks)



- Monaural audio cord (not supplied) (1 for each 5.1 CH/DVD CENTER and SUB WOOFER jacks)



- Video cord (not supplied) (1 for the 5.1 CH VIDEO IN jack) (STR-DE345 only)



Where do I go next?

Go on to the next section to connect the speakers.

# Speaker System Hookups

## Overview

This section describes how to connect your speakers to the receiver. Although front (left and right) speakers are required, centre and rear speakers are optional. Adding centre and rear speakers will enhance the surround effects. Connecting an active woofer will increase bass response. For specific locations of the terminals, see the illustration below.

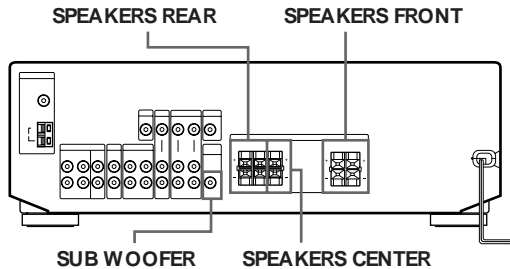

For optimum surround sound effect, place your speakers as shown below.

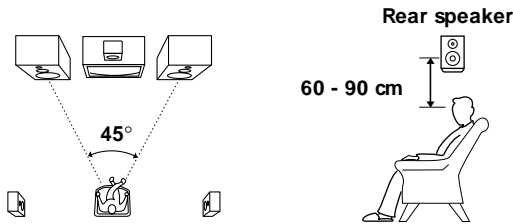

## What cords will I need?

Speaker cord (not supplied) (1 for each speaker)



Twist the stripped ends of the cord about 15 mm (2/3 inch). Be sure to match the speaker cord to the appropriate terminal on the components: + to + and - to -. If the cords are reversed, the sound will be distorted and will lack bass.

## Hookups

### Front Speakers

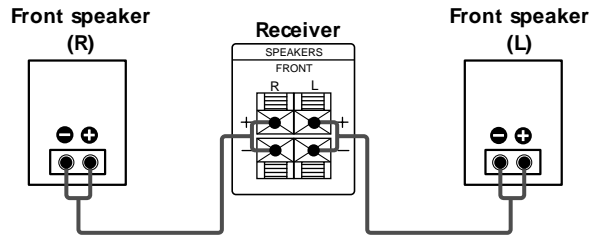

### Rear and centre speakers

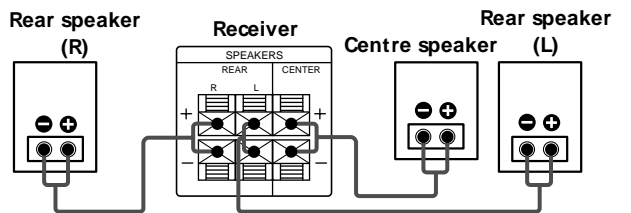

## To avoid short-circuiting the speakers

Short-circuiting of the speakers may damage the receiver. To prevent this, make sure to take the following precautions when connecting the speakers. Make sure the stripped ends of each speaker cord does not touch another speaker terminal or the stripped end of another speaker cord.

Examples of poor conditions of the speaker cord:

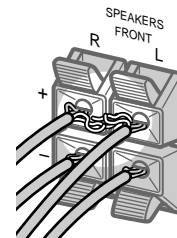

Stripped speaker cord is touching another speaker terminal.

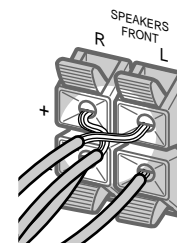

Stripped cords are touching each other due to excessive removal of insulation



After connecting all the components, speakers and AC power cord, output a test tone to check that all the speakers are connected correctly. For details on outputting a test tone, refer to "Adjusting the speaker volume", on page 20.

If you have connected rear speakers, be sure to press the 5.1 CH/DVD button and turn off sound field on the receiver before outputting a test tone so that the tone is output individually from the left and right rear speakers.

If no sound is heard from a speaker while outputting a test tone or a test tone is output from a speaker other than the one whose name is currently displayed on the receiver, the speaker may be short-circuited. If this happens, check the speaker connection again.

#### Active woofer

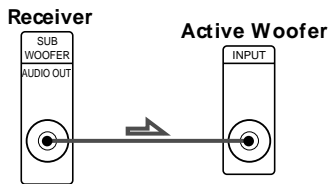

#### Note

Do not connect any other component.



#### To listen to the speakers

Make sure that you set the SPEAKERS button to ON.



#### If your TV monitor uses separate speakers

You can connect one of them to the SPEAKERS CENTER terminals for use with Dolby Pro Logic Surround sound (see page 19).

#### Where do I go next?

To complete your system, go to "AC Hookups" on this page.

## AC Hookups

### Connecting the mains lead

Connect the mains lead from this receiver and from your audio/video components to a wall outlet.

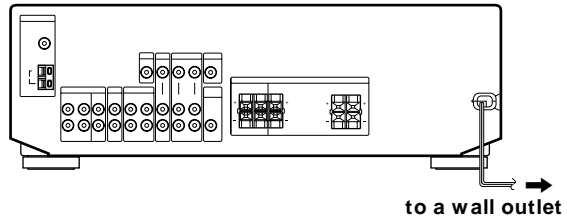

### Where do I go next?

Before you use the receiver, go to the next section to make sure that all the controls are set to the appropriate positions.

## Before You Use Your Receiver

Before turning on the receiver, make sure that you have:

- Set the SPEAKERS button to ON.

Before you use your receiver for the first time or when you want to clear the receiver's memory, do the procedure below:

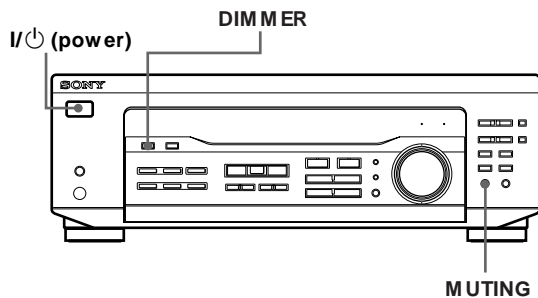

- 1 Turn off the receiver.
- 2 Press I/⏻ (power) for more than 4 seconds. "INITIAL" appears in the display and the items including the following are reset or cleared:
  - All preset stations are reset to their factory settings.
  - All sound field parameters are reset to their factory settings.
  - All index names (of preset stations and programme sources) are cleared.
  - All adjustments made with the SET UP button are reset to their factory settings.
  - The sound field memorized for each programme source and preset station is cleared.

Turn on the receiver and check the following indicator.

- Press MUTE if the MUTE indicator turns on.
- Press DIMMER repeatedly to set the display at any of four levels of brightness.

## Storing FM Stations Automatically in Alphabetical Order ("Auto-betical")

With "Auto-betical select" you can automatically store up to 30 FM and FM RDS stations in alphabetical order without redundancy. Additionally, "Auto-betical select" only stores the stations with the clearest signals. If you want to store FM or AM (MW) stations one by one, see "Presetting Radio Stations" on page 14. FM RDS stations are stored first, in alphabetical order by their Station Name, followed by regular FM stations in order of frequency. (For more details on RDS, see page 15.)

- 1 Press I/⏻ (power) to turn off the receiver.
- 2 Hold down MEMORY and press I/⏻ (power) to turn the receiver on. "AUTOBETICAL SELECT" appears and the receiver scans and stores all the FM and FM RDS stations in the broadcast area. "FINISH" appears when the receiver has finished storing the FM and FM RDS stations.

### To change a preset code to another station

See "Presetting Radio Stations" on page 14.

### To stop Auto-betical before storing all the stations

Press I/⏻ (power) to turn the receiver off.

- 💡 Stations currently stored in the preset memory are shifted to the rear (toward C0) and may be erased, depending on the number of stations received by Auto-betical select.

### Notes

- If you move to another area, repeat this procedure to store stations in your new area.
- For details on tuning to the preset stations, see page 14.
- Once "FINISH" appears, all the previous preset memories are cleared. Preset AM stations again if necessary.

## Selecting a Component

To listen to or watch a connected component, first select the function on the receiver or with the remote. Before you begin, make sure you have:

- Connected all components securely and correctly as indicated on pages 5 to 9.

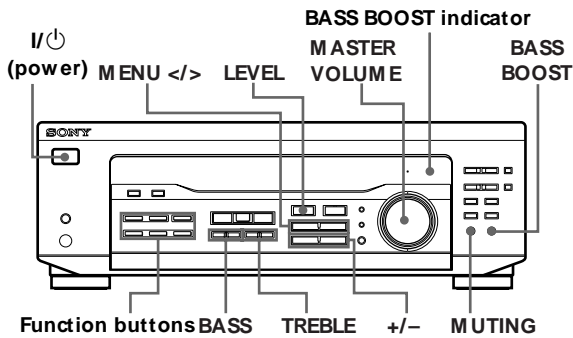

- 1 Press I/⏻ (power) to turn on the receiver.
- 2 Press a function button to select the component you want to use:

| To listen to or watch               | Press      |
|-------------------------------------|------------|
| Radio programmes                    | TUNER      |
| Compact discs (CD)                  | CD         |
| MiniDisc (MD) or Audio tapes        | MD/TAPE    |
| TV programmes or Satellite receiver | TV/SAT     |
| Video tapes                         | VIDEO      |
| DVD player/Dolby Digital decoder    | 5.1 CH/DVD |

- 3 Turn on the component, for example, a CD player, and then start playing. To tune in radio stations on this receiver, see "Receiving Broadcasts" on page 13.
- 4 Turn MASTER VOLUME to adjust the volume. Every time you turn MASTER VOLUME, the display changes as follows:

VOL MIN ↔ VOL 1 ↔ ... ↔ VOL 30 ↔ VOL MAX

- 💡 **To adjust the volume of the TV's speaker**  
Use the volume control on the TV.

- 💡 **To avoid damaging your speakers**  
Make sure that you turn down the volume before you turn off the receiver. When you turn on the receiver, the volume remains at the level you turn off the receiver.

| To                      | Do this   |
|-------------------------|---|
| Mute the sound          | Press MUTING. Press again to restore the sound.   |
| Reinforce the bass      | Press BASS BOOST to turn on the BASS BOOST indicator.   |
| Adjust the balance      | <ol style="list-style-type: none"> <li>1 Press LEVEL or CURSOR MODE on the remote repeatedly until the LEVEL indicator lights up.</li> <li>2 Press MENU &lt; or &gt; repeatedly until "BALANCE" appears on the display.</li> <li>3 Press + or - to adjust the balance right or left.</li> </ol> |
| Adjust the tone quality | Press BASS +/- and TREBLE +/- to adjust the tone level. You can select a tone level of -6 dB to +6 dB in 2-dB steps.  |

- 💡 **When you listen with headphones**  
Connect the headphones to the PHONES jack and set the SPEAKERS button to OFF.

## Watching/listening to video programmes

When you watch/listen to TV or video programmes, we recommend you play audio portion through the receiver instead of your TV's speaker. This lets you take advantage of the receiver's surround sound effects, such as Dolby Pro Logic Surround and lets you use the receiver's remote to control the audio. Turn off the speakers on your TV before you start so you can enjoy the surround sound from your receiver.

**To watch/listen to TV programmes**, turn on the TV, TV tuner and the receiver and press TV/SAT on the receiver.

**To watch videos**, do the following:

- 1 Press VIDEO to select the VCR.
- 2 Turn on the TV and set the TV's video input to match your video component.
- 3 Turn on the VCR, and start playback.

## Using the remote (STR-DE245 only)

The remote lets you operate the receiver and the Sony components that are connected to it.

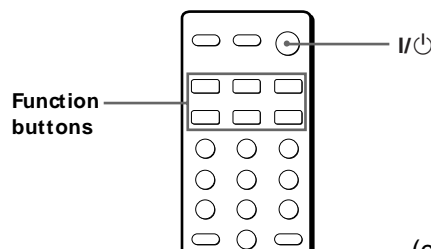

(continued)

# Receiver Operations

- 1 Press one of the Function buttons to select the component you want to use.  
The Function buttons on the remote are factory-set as follows:

| To listen or to watch               | Press                     |
|-------------------------------------|---------------------------|
| Radio programmes                    | TUNER                     |
| Compact discs (CD)                  | CD                        |
| MiniDisc (MD) or Audio tapes        | MD/TAPE (INITIAL-MD MODE) |
| TV programmes or Satellite receiver | TV/SAT (INITIAL-TV MODE)  |
| VHS Video tapes (VTR-3 mode)        | VIDEO                     |
| DVD player/ Dolby Digital decoder   | DVD/LD (INITIAL-DVD MODE) |

If you want to change the factory setting of a button, see the next section.  
The receiver and the selected component turn on.

### If the component does not turn on

Press the power switch on the component.

- 2 Start playing.  
Refer to "Remote Button Descriptions" on page 27 for details.

## Changing the factory setting of a function button (STR-DE245 only)

If the factory settings of the FUNCTION buttons don't match your system components, you can change them. For example, if you have two CD players and you don't have a tape deck or an MD deck, you can assign the MD/TAPE button to your second CD player.

Note that the settings of the TUNER button cannot be changed.

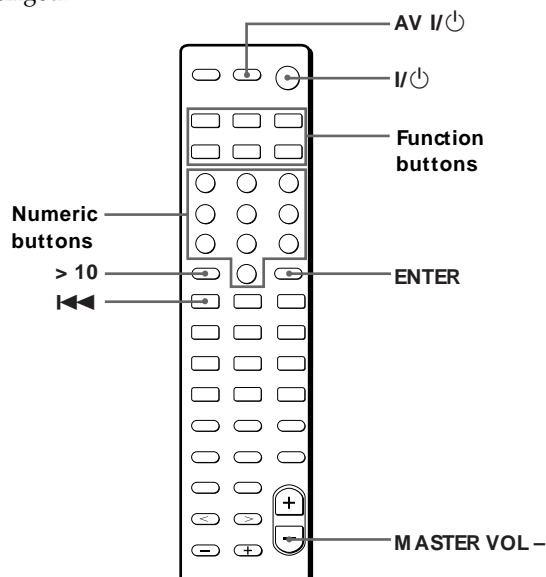

- 1 Hold down the Function button whose function you want to change (for example, MD/TAPE).
- 2 Press the corresponding button of the component you want to assign to the Function button (for example, 1 - CD player).

The following buttons are assigned to select the functions:

| To operate                       | Press |
|----------------------------------|-------|
| CD player                        | 1     |
| DAT deck                         | 2     |
| MD deck                          | 3     |
| Tape deck A                      | 4     |
| Tape deck B                      | 5     |
| LD player                        | 6     |
| VCR (remote control mode VTR 1*) | 7     |
| VCR (remote control mode VTR 2*) | 8     |
| VCR (remote control mode VTR 3*) | 9     |
| TV                               | 0     |
| DSS (Digital Satellite System)   | > 10  |
| DVD                              | ENTER |
| VCD player                       | I◀    |

\* Sony VCRs are operated with a VTR 1, 2 or 3 setting. These correspond to Beta, 8mm and VHS respectively.

Now you can use the MD/TAPE button to control a second CD player.

### To change the AUX function to another function

Hold down SLEEP and press the corresponding button of the component you want to assign it to.

### To change the 5.1 CH function to another function

Hold down AV I/⏻ and press the corresponding button of the component you want to assign it to.

### To reset a button to its factory setting

Repeat the above procedure.

### To reset all the function buttons to their factory setting

Press I/⏻, AV I/⏻ and MASTER VOL - at the same time.

## Receiving Broadcasts

This receiver lets you enter a station's frequency directly by using the numeric buttons on the remote (direct tuning). If you don't know the frequency of the station you want, see "Receiving broadcasts by scanning stations (automatic tuning)".

Before you begin, make sure you have:

- Connected an FM/AM aerial to the receiver as indicated on page 5.
- Set the SPEAKERS button to ON.

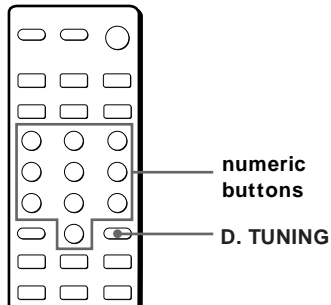
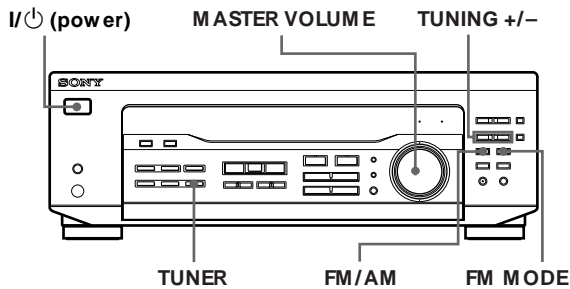

- 1 Press I/⏻ (power) to turn on the receiver.
- 2 Press TUNER.  
The last received station is tuned in.
- 3 Press FM/AM to select FM or AM stations.
- 4 Press D. TUNING on the remote.
- 5 Press the numeric buttons on the remote to enter the frequency.  
**Example 1: FM 102.50 MHz**   **Example 2: AM 1350 kHz**
- 6 When you tune in AM stations, adjust the direction of the AM loop aerial for optimum reception.

### To receive other stations

Repeat Steps 3 to 5.

**If the STEREO indicator remains off**  
Press FM MODE when an FM stereo broadcast is received.

**If an FM stereo programme is distorted**  
The STEREO indicator flashes. Press FM MODE to change to monaural (MONO). You will not have the stereo effect but the distortion will be reduced. To return to stereo mode, press this button again.

**If you cannot tune in a station and the entered numbers are flashing**  
Make sure you've entered the right frequency. If not, press D. TUNING and re-enter the frequency you want on the remote. If the entered numbers still flash, the frequency is not used in your area.

**To watch FM simulcast TV programmes**  
Make sure that you tune in the simulcast programme both on the TV (or the VCR) and on the receiver.

**If you enter a frequency not covered by the tuning interval**  
The entered value is automatically rounded up or down to the closest covered value.

Tuning intervals for direct tuning are:  
FM: 50 kHz intervals  
AM: 9 kHz intervals

### Receiving broadcasts by scanning stations (automatic tuning)

If you don't know the frequency of the radio station you want, you can have the receiver scan all the receivable stations to locate the one you want.

- 1 Press TUNER.  
The last received station is tuned in.
- 2 Press FM/AM to select FM or AM.
- 3 Press TUNING + or -.  
Press the + button for a higher frequency; press the - button for a lower one. When you tune past either end of the band, the receiver automatically jumps to the opposite end. Every time a station is received, the receiver stops scanning. To continue scanning, press the button again.

## Presetting Radio Stations

You'll most likely want to preset the receiver with the radio stations you listen to often so that you don't have to tune in the station every time. The receiver can store a total of 30 FM or AM stations. You can store the stations on preset numbers combining three characters (A, B, C) and numbers (0 - 9). For example, you can store a station as preset number A1, B6 or C9, etc.

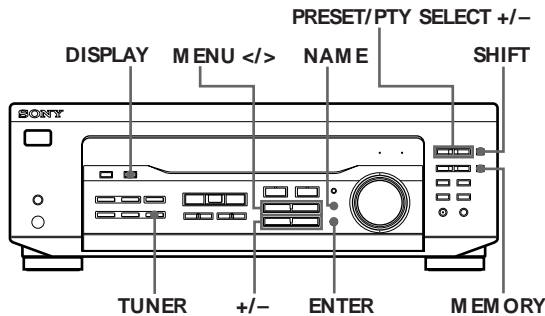

- 1 Press TUNER.  
The last received station is tuned in.
- 2 Tune in the station you want.  
If you are not familiar with how to tune in a station, see "Receiving Broadcasts" on the previous page.
- 3 Press MEMORY.  
"MEMORY" appears for a few seconds.  
Do steps 4 to 6 before "MEMORY" goes out.
- 4 Press SHIFT to select a character (A, B or C).  
Each time you press SHIFT, the letter "A", "B" or "C" appears in the display.  
**If "MEMORY" disappears, start again from step 3.**
- 5 Select a preset number by pressing PRESET/PTY SELECT + or PRESET/PTY SELECT -.
- 6 Press MEMORY again to store the station.
- 7 Repeat Steps 2 to 6 to preset other stations.

### To change a preset station

Preset a new station on the number you want to change.

### Note

If the mains lead is disconnected for about one week, the preset stations will be cleared from the receiver's memory, and you will have to preset the stations again.

## Tuning preset stations (preset tuning)

You can tune directly to a preset station by entering its preset number. If you don't know which stations are preset on which numbers, you can tune by scanning the preset stations.

- 1 Press TUNER.  
The last received station is tuned in.
- 2 Press SHIFT to select a character (A, B or C), then press the number on the remote.  
For example, to tune in the station preset as A7, select A and then press 7.



### You can tune by scanning the preset stations

First press TUNER and then press PRESET/PTY SELECT + or - to select the station you want. Each time you press the buttons, the preset numbers change as follows:

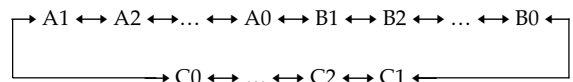

## Naming preset stations

You can store names (index names), up to 8 characters long, for your preset stations (except for FM RDS stations). Once you name a preset station, the name appears in the display instead of the frequency when you tune to that preset station. The characters you can use include letters, numbers and symbols.

- 1 Tune to the preset station you want to name.
- 2 Press NAME.  
The cursor blinks in the display.
- 3 Use + or - to select the character you desire.
- 4 Press MENU </> to move the cursor into position for the next character.
- 5 Repeat steps 3 and 4 to enter up to 8 characters.
- 6 Press ENTER to store the names.

### If you make a mistake

Press MENU </> repeatedly so that the character you want to change blinks in the display, then use + or - to select the desired character.

### Notes

- You can also enter a name of up to 8 characters for programme sources. Select the programme source you want and repeat steps 2 to 6 (except 5.1 CH/DVD).
- To clear programme source name, press NAME and then press the same programme source button. Press ENTER to delete the name (except TUNER).

## Using the Radio Data System (RDS)

### What you can do with the Radio Data System

Radio Data System (RDS) is a broadcasting service that allows radio stations to send additional information along with the regular radio programme signal. This receiver offers you three convenient RDS features: Displaying the RDS information; Monitoring of traffic, news, or information programmes; and Locating a station by programme type. RDS is available only on FM stations.\*

#### Note

RDS may not work properly if the station you are tuned to is not transmitting the RDS signal properly or if the signal strength is weak.

\* Not all FM stations provide RDS service, nor do they provide the same types of services. If you are not familiar with the RDS system, check with your local radio stations for details on RDS services in your area.

### Receiving RDS broadcasts

Simply select a station from the FM band. When you tune in a station that provides RDS services, the station name appears in the display.

### Displaying the RDS Information

Press DISPLAY. Each time you press DISPLAY, the display advances one step through the following information.

| Information displayed  | You can:   |
|------------------------|--|
| Station Name**         | Locate each station by name (e.g., WDR) instead of frequency.  |
| Frequency**            | Locate each station by frequency.  |
| Programme Type         | Locate a specific type of programme being broadcast. (See page 16 for the types of programmes you can select.) |
| Radio Text             | Display the text messages sent by the RDS station.   |
| Clock (24-hour system) | Display the current time   |

\*\*This information also appears for non-RDS FM stations.

#### Notes

- If there is an emergency announcement by governmental authorities, ALARM flashes in the display.
- When the message consists of 9 characters or more, the message scrolls across the display.
- The following messages appear if a station is not providing a particular RDS service:
  - “NO PTY” (the selected programme type is not available)
  - “NO TEXT” (text data is not available)
  - “NO TIME” (clock time data is not available)
- Depending on the method used by the radio station to send the text, some text messages may be incomplete.

### Monitoring traffic, news, or information programmes (EON)

The EON (Enhanced Other Network) function allows the receiver to switch automatically to a station broadcasting traffic announcements, news or information programmes. When such a programme starts on a station networking with the preset FM RDS station, the receiver automatically tunes in the station. After the programme ends, the receiver switches back to the original preset station or the programme source you were originally listening to.

- 1 Tune to an FM station.
- 2 Press RDS EON to select the programme you want to monitor. Each time you press RDS EON, the indicators light as follows:

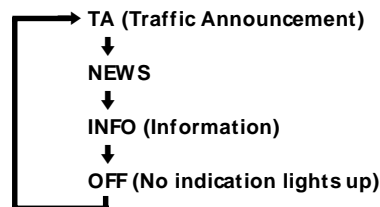

The receiver enters EON standby mode.

“NO TA”, “NO NEWS”, or “NO INFO” appears if you press RDS EON before tuning to an RDS station.

When a station starts broadcasting the programme you selected, the receiver switches to the station, a message (e.g., “NOW TA”) appears and the respective indicator (e.g., “TA”) flashes. After the programme ends, the receiver switches back to the station you were listening to (or the function you were using).

#### To stop monitoring the programme

Press RDS EON once.

(continued)

Turn off the EON feature when you want to record a programme without interruptions, especially when you want to do timer recording.

### Notes

- To use this function, be sure to store the RDS stations beforehand.
- When the selected station has a weak signal, "WEAK SIG" appears and then, the receiver returns to the previous station or programme source.

## Locating a station by programme type (PTY)

You can locate a station you want by selecting a programme type. The receiver tunes in the type of programmes currently being broadcast from the RDS stations stored in the receiver's preset memory.

- 1 Press RDS PTY to display the current PTY type. Press PRESET/PTY SELECT + or – until the programme type you want appears in the display. See the following table for the programme types you can select.
- 2 Press RDS PTY while the programme type appears in the display. The tuner starts searching the preset RDS stations for the programme ("SEARCH" and the programme type are displayed alternately). When the receiver finds the programme you are looking for, it stops searching. The preset number of the preset station currently broadcasting the selected programme type flashes, and the receiver receives the station.

### Note

"NO PTY" appears when the programme type that you've selected is not being broadcast and the receiver returns to the original station.

You can select the following programme types:

| Programme type | What you hear   |
|----------------|---|
| NONE           | Any programmes not defined below.   |
| NEWS           | News programmes.  |
| AFFAIRS        | Topical programmes that expand on current news.                                 |
| INFO           | Programmes about consumer affairs and professional advice (eg. medical advice). |
| SPORT          | Sports programmes.  |
| EDUCATE        | Educational programmes, such as a "how-to" programme and advice.                |
| DRAMA          | Radio plays and serials.  |

| Programme type | What you hear   |
|----------------|---|
| CULTURE        | Programmes about national or regional culture, such as religion, language, and societal concerns. |
| SCIENCE        | Programmes about the natural sciences.  |
| VARIED         | Programmes containing celebrity interviews, panel games, and comedy.                              |
| POP M          | Popular music programmes.   |
| ROCK M         | Rock music programmes.  |
| EASY M         | Easy listening (middle of the road music).  |
| LIGHT M        | Classical music, such as instrumental, vocal, and choral.   |
| CLASSICS       | Performances of major orchestras, chamber music, opera, etc.                                      |
| OTHER M        | Music that does not fit into any of the above categories, such as rhythm & blues and reggae.      |
| WEATHER        | Programmes about the weather report.  |
| FINANCE        | Stock Market reports, commerce, trading etc.  |
| CHILDREN       | Programmes targeted at young audience for entertainment and interest.                             |
| SOCIAL         | Programmes on sociology, history, geography, psychology and society.                              |
| RELIGION       | Aspect of beliefs and faiths.   |
| PHONE IN       | Expression of views by phone or at a public forum.  |
| TRAVEL         | Programmes on package tours, destinations, travel ideas and opportunity.                          |
| LEISURE        | Programmes on recreational activities which listeners might participate.                          |
| JAZZ           | Polyphonic, syncopated music.   |
| COUNTRY        | Songs originating from American Southern States.  |
| NATION M       | Current popular music of the Nation or Region.  |
| OLDIES         | "Golden age" music.   |
| FOLK M         | Music which has roots in the musical culture of a particular nation.                              |
| DOCUMENT       | Programme concerning factual matters.   |



## Recording

This receiver makes it easy to record to and from the components connected to the receiver. You don't have to connect playback and recording components directly: once you select a programme source on the receiver, you can record and edit as you normally would using the controls on each component. Before you begin, make sure you've connected all components properly.

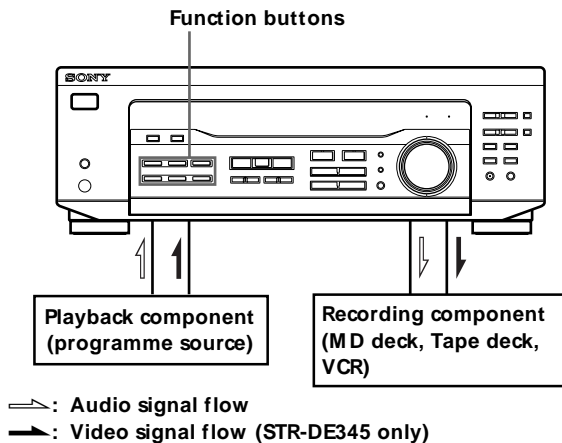

### Recording on a MiniDisc or audio tape

You can record on a MiniDisc or cassette tape using the receiver. See the instruction manual of your MD deck or tape deck if you need help.

- 1 Press one of the function buttons to select the programme source.
- 2 Set the component to be ready for playing. For example, insert a CD into the CD player.
- 3 Insert a blank disc or tape into the recording deck and adjust the recording level, if necessary.
- 4 Start recording on the recording deck and then start playing the component.

### Recording on a video tape

You can record from a TV or a Satellite receiver using the receiver. You can also add audio from a variety of audio sources when editing a video tape. See your VCR's instruction manual if you need help.

- 1 Press TV/SAT to select the programme source.
- 2 Set the component to be ready for playing. For example, turn on the TV and TV tuner.
- 3 Insert a blank video tape into the VCR for recording.
- 4 Start recording on the VCR.

#### 💡 You can replace audio while editing a video tape

At the point you want to start adding different sound, press another function button (for example, CD) and start playback. The sound from the selected component will be recorded over the original audio.

To resume recording the original sound, press the TV/SAT function button.

#### Note

You cannot record the audio and video signal during 5.1 CH/DVD mode.

## Using the Sleep Timer

You can set the receiver to turn off automatically at a time you specify.

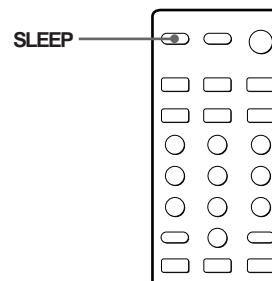

Press SLEEP on the remote while the power is on. Each time you press SLEEP, the time changes as shown below.

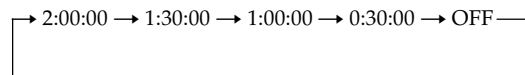

The display dims after you specify the time.

#### 💡 You can check the time remaining before the receiver turns off

Press SLEEP on the remote. The remaining time appears in the display.

## Choosing a Sound Field

You can take advantage of surround sound simply by selecting one of the pre-programmed sound field according to the type of music you wish to play.

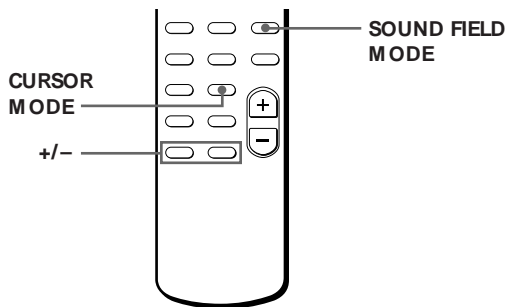
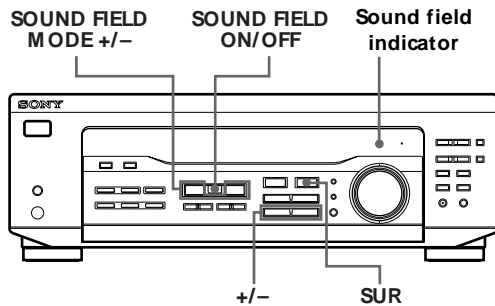

- 1 Press SOUND FIELD ON/OFF to turn on the sound field.  
The sound field indicator lights up.
- 2 Press SOUND FIELD MODE +/- repeatedly until the sound field you want appears on the display.  
Select the appropriate sound field as follows:

| Type                     | MODE (Sound field)        | Effects   |
|--------------------------|---------------------------|---|
| CINEMA                   | PRO LOGIC*                | Decodes programmes encoded in Dolby Surround.   |
|                          | C. STUDIO (Cinema Studio) | Reproduces the sound characteristics of a movie theater. Good for watching standard movies. |
| VIRTUAL (STR-DE345 only) | DOLBY V                   | Uses front speakers to create surround sound effects.                                       |
|                          | V SURR**                  | Uses front speakers and centre speaker to create surround sound effects.                    |
| MUSIC                    | HALL                      | Reproduces the acoustics of a rectangular concert hall. Ideal for soft acoustic sounds.     |

\* "DOLBY PL" appears on the display.

\*\* When using 5.1 CH/DVD only.

### 💡 When you use the remote

Each time you press SOUND FIELD MODE, sound field changes as follows:

When selecting programme source

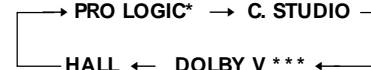

\*\*\* When using 5.1 CH/DVD

C. STUDIO ↔ V SURR

\* "DOLBY PL" appears on the display.

\*\*\* STR-DE345 only.

### To turn off sound field

Press SOUND FIELD ON/OFF.

### 💡 The receiver memorizes the last sound field selected for each programme source (Sound Field Link) (STR-DE345 only)

Whenever you select a programme source, the sound field that was last applied is automatically applied again. For example, if you listen to CD with HALL as the sound field, change to different programme source, then return to CD, HALL will be applied again. In the case of the tuner, the sound fields for AM or FM band and for all the preset stations are memorized separately.

### 💡 You can find Dolby Surround-encoded software by looking at the packaging

However, some videos and laser discs may use Dolby Surround sound even if it's not indicated on the package.

## Adjusting the Effect Level (all sound fields except PRO LOGIC)

You can make the surround sound more prominent by increasing the EFFECT level. This control lets you adjust the “presence” of the surround effect in six steps (1-6).

- 1 Start playing a programme source.
- 2 Press SUR.  
The effect level (“EFFECT 1” ... “EFFECT 6”) appears on the display.
- 3 Press +/- to select the level you prefer.



### When you use the remote

Press CURSOR MODE on the remote repeatedly until the SUR indicator lights up. Each time you press +/-, the effect level changes as follows:

EFFECT 1 ↔ EFFECT 2 ↔ ... ↔ EFFECT 6

### Note

Changing the effect level may not produce major variations in the surround effect when used with certain playback sources.

## Getting the Most Out of Dolby Pro Logic Surround Sound

To obtain the best possible Dolby Pro Logic Surround sound, first select the centre mode according to the speaker system you have. Then, adjust each speaker volume and delay time.

Note that you must have at least one additional pair of speakers and/or one centre speaker to do the following adjustments.

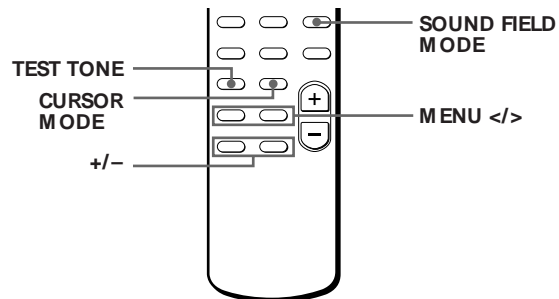
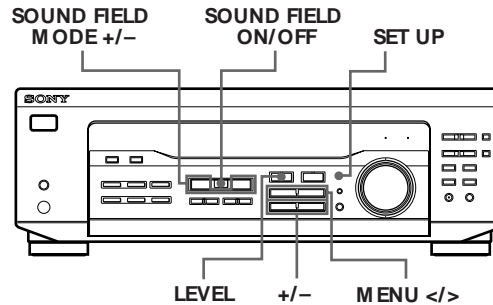

### Selecting the centre mode

The receiver offers you four centre modes: Phantom, Normal, Wide and 3 STEREO. Each mode is designed for a different speaker configuration. Select the mode that best suits your speaker's system configuration:

- 1 Press SOUND FIELD ON/OFF to turn on the sound field.
- 2 Press SOUND FIELD MODE +/- repeatedly to select the Dolby surround sound field (PRO LOGIC or C.STUDIO mode).
- 3 Press SET UP.
- 4 Press MENU < or > repeatedly until “CTR MODE” appears on the display.

(continued)

- 5** Press +/- repeatedly until the centre mode you want appears on the display. Select the centre mode as follows:

| If you have   | Select                     | So that  |
|---|----------------------------|--|
| Front and rear speakers, and a small centre speaker | NORMAL                     | The bass sound of the centre channel is output from the front speakers (because a small speaker cannot produce enough bass). |
| Front and centre speakers, no rear speaker          | 3 STEREO (3 Channel Logic) | The sound of the rear channel is output from the front speakers.   |
| Front and rear speakers, no centre speaker          | PHANTOM                    | The sound of the centre channel is output from the front speakers.   |
| Front and rear speakers, and a large centre speaker | WIDE                       | The centre channel fully reproduces the entire audio spectrum.   |

## Adjusting the speaker volume

The test tone feature lets you set the volume of your speakers to the same level. (If all of your speakers have equal performance, you don't have to adjust the speaker volume.)

Using the controls on the remote lets you test the speaker connection and adjust the volume level from your listening position.

- Press SOUND FIELD ON/OFF to turn on the sound field.  
Press SOUND FIELD MODE +/- repeatedly to select "DOLBY PL".
- Press TEST TONE on the remote.  
You will hear the test tone from each speaker sequentially.
- Adjust the volume level so that the volume of test tone from each speaker sounds the same when you are in your main listening position.
  - Press MENU < or > to select "CTR xxdB" or "REAR xxdB".
  - Press +/- to adjust the level.
- Press TEST TONE on the remote to turn off the test tone.

 **You can adjust all speakers at one time**  
Adjust MASTER VOL on the remote or MASTER VOLUME on the receiver.

 **You can also adjust the volume level with the controls on the receiver**  
After pressing TEST TONE on the remote:

- Press MENU < or > repeatedly to select "CTR xxdB". Press +/- to adjust the centre speaker level.
- Press MENU < or > repeatedly to select "REAR xxdB". Press +/- to adjust the rear speaker level.

You can select a volume level of -15 dB to +10 dB in 1-dB steps.

 **You can adjust the volume level of the sub woofer**

- Press LEVEL or CURSOR MODE on the remote repeatedly until the LEVEL indicator lights up.
- Press MENU < or > repeatedly to select "SW xxdB".
- Press +/- to adjust the level.

You can select a volume level of -15 dB to +10 dB in 1-dB steps.

 **You can increase the output level of the rear speakers**  
The adjustment range of the rear speakers is preset from -15 to +10, but you can shift the range up 5 levels (-10 to +15).

- Press SET UP.
- Press MENU < or > repeatedly until "REAR SET UP" appears on the display.
- Press +/- repeatedly until "NORMAL" appears on the display.

The values for the rear level remain fixed at -15 to +10 in the display, but you will be able to hear the difference in the actual output level.

To reset the rear level adjustment range, repeat this procedure to display "GAIN LOW".

 **You can reset all sound field settings to initial setting**

- Turn off the receiver.
- Hold down SOUND FIELD ON/OFF and then press I/⏻ (power).

All sound field settings will be cleared and set to sound field off.

## Adjusting the delay time (PRO LOGIC sound field only)

You can make the surround sound more effective by delaying the output from the rear speakers (delay time). You can select from three delay times, S (15 mS), M (20 mS), and L (30 mS). For example, if you've placed the rear speakers in a large room or apart from your listening position, set the delay time shorter.

- 1 Start playing a programme source encoded with Dolby Surround sound.
- 2 Press SUR.  
The current delay time appears in the display.
- 3 Press +/- to select the level you prefer, such as "DELAY S", "DELAY M" or "DELAY L".

## Adjustable parameters for each sound field when selecting programme source

| Sound field mode | Type                     | MODE      | Parameters |        |                 |                 | Test tone output |  |
|------------------|--------------------------|-----------|------------|--------|-----------------|-----------------|------------------|--|
|                  |                          |           | DELAY      | EFFECT | REAR            | CENTER          |                  | SUB WOOFER                                       |
| Off              | —                        | —         |            |        |                 |                 | ●                | No sound   |
| On               | CINEMA                   | PRO LOGIC | ●          |        | ● <sup>a)</sup> | ● <sup>b)</sup> | ●                | Depends on centre mode (see page 19)             |
|                  |                          | C. STUDIO |            | ●      | ● <sup>a)</sup> | ● <sup>b)</sup> | ●                |  |
|                  | VIRTUAL (STR-DE345 only) | DOLBY V   |            | ●      |                 |                 | ●                | No sound   |
|                  | MUSIC                    | HALL      |            | ●      | ●               |                 | ●                | From the front and the rear speakers alternately |

## Adjustable parameters for each sound field when using 5.1 CH/DVD (STR-DE345 only)

| Sound field mode | Type    | MODE      | Parameters |        |      |        | Test tone output |   |
|------------------|---------|-----------|------------|--------|------|--------|------------------|---|
|                  |         |           | DELAY      | EFFECT | REAR | CENTER |                  | SUB WOOFER  |
| Off              | —       | —         |            |        | ●    | ●      | ●                | In the following order: front (L), centre, front (R), rear (R) and rear (L) |
| On               | CINEMA  | C. STUDIO |            | ●      | ●    | ●      | ●                | In the following order: front (L), centre and front (R)                     |
|                  | VIRTUAL | V SURR    |            | ●      |      | ●      | ●                |   |

a) Adjustable only when the centre mode is set to PHANTOM, NORMAL or WIDE (see page 19).

b) Adjustable only when the centre mode is set to 3 STEREO, NORMAL or WIDE (see page 19).

### Note

To adjust the speaker volume using a test tone as described on page 20, select the PRO LOGIC sound field. The test tone output in all other sound fields is used for verifying whether there is output from speakers or not.

### Troubleshooting

If you experience any of the following difficulties while using the receiver, use this troubleshooting guide to help you remedy the problem. Should any problem persist, consult your nearest Sony dealer.

#### **There's no sound or only a very low-level sound is heard.**

- ➔ Check that the speakers and components are connected securely.
- ➔ Make sure you select the correct component on the receiver.
- ➔ Make sure you set the SPEAKERS button to ON.
- ➔ Press MUTING if the MUTING indicator turns on.
- ➔ The protective device on the receiver has been activated because of a short circuit ("PROTECT" flashes). Turn off the receiver, eliminate the short-circuit problem and turn on the power again.

#### **The left and right sounds are unbalanced or reversed.**

- ➔ Check that the speakers and components are connected correctly and securely.
- ➔ Adjust the balance (see page 11).

#### **Severe hum or noise is heard.**

- ➔ Check that the speakers and components are connected securely.
- ➔ Check that the connecting cords are away from a transformer or motor, and at least 3 meters (10 feet) away from a TV set or fluorescent light.
- ➔ Place your TV away from the audio components.
- ➔ Make sure you connect a ground wire to the aerial ground terminal.
- ➔ The plugs and jacks are dirty. Wipe them with a cloth slightly moistened with alcohol.

#### **RDS isn't working.**

- ➔ Make sure you're tuning an FM station.
- ➔ Select a stronger FM station.

#### **The appropriate display or information does not appear.**

- ➔ Contact the radio station and find out whether or not they actually provide the service in question. If so, the service may be temporarily out of service.

#### **The station, or programme source, was interrupted by another station / the tuner automatically starts searching stations.**

- ➔ The EON function is working. Turn off EON when you don't want the current programme interrupted.

#### **The station name does not appear in the display.**

- ➔ Press DISPLAY until the station name appears.

#### **Radio stations cannot be tuned in.**

- ➔ Check that the aerials are connected securely. Adjust the aerials and connect an outdoor aerial if necessary.
- ➔ The signal strength of the stations is too weak (when you tune in with automatic tuning). Use direct tuning.
- ➔ No stations have been preset or the preset stations have been cleared (when you tune in with scanning preset stations). Preset the stations (see page 14).

#### **No sound or only a very low-level sound is heard from the rear speakers.**

- ➔ Select the appropriate centre mode (see page 19).
- ➔ Adjust the speaker volume appropriately (see page 20).
- ➔ Make sure you turn on the sound field surround mode function.

#### **No sound is heard from the centre speaker.**

- ➔ Select the appropriate centre mode (see page 19).
- ➔ Adjust the speaker volume appropriately (see page 20).

#### **Surround effect cannot be obtained.**

- ➔ Make sure you turn on the sound field function.
- ➔ Make sure that the SPEAKERS button is depressed.

#### **No picture or an unclear picture is seen on the TV screen.**

- ➔ Select the appropriate function on the receiver.
- ➔ Place your TV away from the audio components.

#### **Recording cannot be made.**

- ➔ Check that the components are connected correctly.
- ➔ You cannot record audio from a programme source connected to the 5.1 CH/DVD jacks.

#### **The remote does not function.**

- ➔ Point the remote at the remote sensor  on the receiver.
- ➔ Remove the obstacles in the path of the remote and the receiver.
- ➔ Replace both batteries in the remote with new ones if they are weak.
- ➔ Make sure you select the correct function on the remote.

# Specifications

## Amplifier section

**Rated Power** (DIN 1 kHz, 4 ohms)  
**Output at** STR-DE345 : 80 W + 80 W  
**Stereo Mode** STR-DE245 : 50 W + 50 W

**Reference Power Output** (DIN 1 kHz, 4 ohms)  
**Front:**  
 STR-DE345 : 80 W/ch  
 STR-DE245 : 50 W/ch  
**Centre:**  
 STR-DE345 : 80 W  
 STR-DE245 : 50 W  
**Rear:**  
 STR-DE345 : 80 W /ch  
 STR-DE245 : 50 W /ch

**Frequency response** TV/SAT, CD, MD/TAPE, VIDEO, 5.1 CH/DVD: 10 Hz - 50 kHz <sup>+0.5</sup><sub>-2</sub> dB

### Inputs

|  | Sensitivity | Impedance  | S/N   |
|--|-------------|------------|-------|
| CD, 5.1 CH/DVD, MD/TAPE, TV/SAT, VIDEO | 150 mV      | 50 kilohms | 85 dB |

**Outputs** MD/TAPE REC OUT:  
 Voltage: 150 mV,  
 Impedance: 10 kilohms  
 VIDEO AUDIO OUT:  
 Voltage: 150 mV,  
 Impedance: 10 kilohms  
 SUB WOOFER:  
 Voltage: 2 V  
 Impedance: 1 kilohms  
 PHONES: Accepts low and high impedance headphones

**Muting** Full mute  
**BASS BOOST** +6 dB at 70 Hz  
**TONE** ±6 dB at 100 Hz and 10 kHz

## Tuner section

**FM stereo, FM/AM superheterodyne tuner**

### FM tuner section

**Tuning range** 87.5 - 108.0 MHz  
**Aerial terminals** 75 ohms, unbalanced  
**Intermediate frequency** 10.7 MHz  
**Sensitivity** Mono: 18.3 dBf, 2.2 µV/75 ohms  
 Stereo: 38.3 dBf, 22.5 µV/75 ohms  
**Usable sensitivity** 11.2 dBf, 1 µV /75 ohms (IHF)  
**S/N** Mono: 76 dB  
 Stereo: 70 dB  
**Harmonic distortion at 1 kHz** Mono: 0.3 %  
 Stereo: 0.5 %  
**Separation** 45 dB at 1 kHz  
**Frequency response** 30 Hz - 15 kHz <sup>+0.5</sup><sub>-2</sub> dB  
**Selectivity** 60 dB at 400 kHz

## AM tuner section

**Tuning range** 531 - 1602 kHz  
**Aerial** Loop aerial  
**Intermediate frequency** 450 kHz  
**Usable sensitivity** 50 dB/m (at 999 kHz)  
**S/N** 54 dB (at 50 mV/m)  
**Harmonic distortion** 0.5 % (50 mV/m, 400 Hz)  
**Selectivity** 35 dB

## Video section (STR-DE345 only)

**Inputs** VIDEO, TV/SAT, 5.1 CH/DVD: 1 Vp-p 75 ohms  
**Outputs** VIDEO, MONITOR: 1 Vp-p 75 ohms

## General

**System** Tuner section: PLL quartz-locked digital synthesizer system  
 Preamplifier section: Low-noise NF type equalizer  
 Power amplifier section: Pure-complimentary SEPP  
**Power requirements** 230 V AC, 50/60 Hz  
**Power consumption** STR-DE345: 180 W  
 STR-DE245: 160 W  
**Dimensions** 430 x 145 x 304 mm  
**Mass (Approx.)** STR-DE345: 7.2 kg  
 STR-DE245: 5.8 kg  
**Supplied accessories** See page 4

Specifications indicated are measured at 230 VAC, 50 Hz.

Design and specifications are subject to change without notice.

## Glossary

### Centre mode

Setting of speakers to enhance Dolby Pro Logic Surround mode. To obtain the best possible surround sound, select one of the following four centre modes according to your speaker system.

- **NORMAL mode**

Select NORMAL mode if you have front and rear speakers and a small centre speaker. Since a small speaker cannot produce enough bass, the bass sound of the centre channel is output from the front speakers.

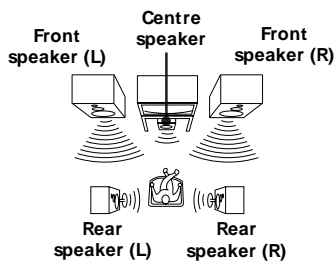

- **WIDE mode**

Select WIDE mode if you have front and rear speakers and a large centre speaker. With the WIDE mode, you can take full advantage of Dolby Surround sound.

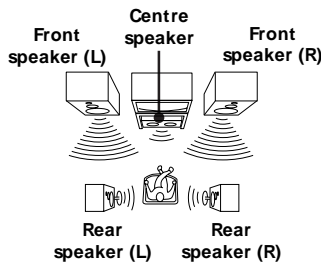

- **PHANTOM mode**

Select PHANTOM mode if you have front and rear speakers but no centre speaker. The sound of the centre channel is output from the front speakers.

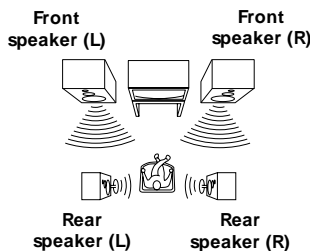

- **3 STEREO mode**

Select 3 STEREO mode if you have front and centre speakers but no rear speaker. The sound of the rear channel is output from the front speakers to let you experience some of the surround sound without using rear speakers.

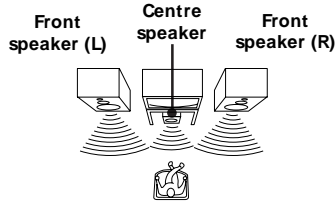

### Delay time

Time lag between the surround sound output from front speakers and rear speakers. By adjusting the delay time of the rear speakers, you can obtain the feeling of presence. Make the delay time longer when you have placed the rear speakers in a small room or close to your listening position, and make it shorter when you have placed them in a large room or apart from your listening position.

### Direct tuning

Tuning method to let you directly enter a station's frequency using the numeric buttons on the remote. Use this method if you know the frequency of the station you want.

### Dolby Pro Logic Surround

As one method of decoding Dolby Surround, Dolby Pro Logic Surround produces four channels from two channel sound. Compared with the former Dolby Surround system, Dolby Pro Logic Surround reproduces left-to-right panning more naturally and localizes sounds more precisely. To take full advantage of Dolby Pro Logic Surround, you should have one pair of rear speakers and a centre speaker. The rear speakers output monaural sound.

### 5.1 CH/DVD

These jacks are used to input decoded Dolby Digital audio signals, allowing you to enjoy 5.1 channel surround sound. Use these jacks to connect a Dolby Digital decoder or a DVD player with a built-in Dolby Digital decoder.

### Preset station

A radio broadcasting station that is stored in memory of the receiver. Once you "preset" stations, you no longer have to tune in the stations. Each preset station is assigned its own preset number, which lets you tune them in quickly.

### Surround sound

Sound that consists of three elements: direct sound, early reflected sound (early reflections) and reverberative sound (reverberation). The acoustics where you hear the sound affect the way these three sound elements are heard. These sound elements are combined in such a way that you can actually feel the size and the type of a concert hall.

- **Types of sound**

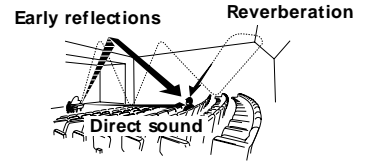

- **Transition of sound from rear speakers**

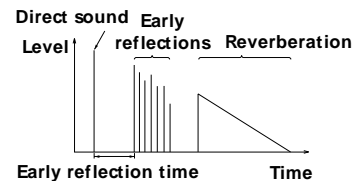

### Test tone

Signal given out by the receiver for adjusting the speaker volume. The test tone will come out as follows:

- **In a system with a centre speaker (NORMAL/WIDE/3 STEREO modes)**

The test tone is output from the front L (left), centre, front R (right), and rear speakers in succession.

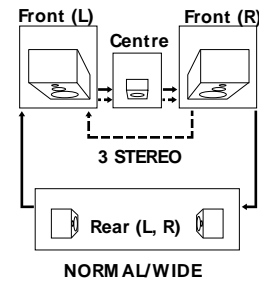

- **In a system without a centre speaker (PHANTOM mode)**

The test tone is output from the front and the rear speakers alternately.

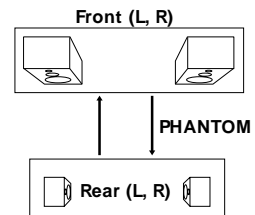



**A, B**

- Adjusting
  - delay time 21
  - effect level 19
  - speaker volume 20
  - volume 11
- Aerial hookups 5
- Audio component hookups 5
- Auto-betical select 10
- Automatic tuning 13

**C**

- Centre mode 19, 24
  - NORMAL mode 19, 24
  - PHANTOM mode 19, 24
  - 3 STEREO mode 19, 24
  - WIDE mode 19, 24
- Character 14
- Connecting. *See* Hookups

**D**

- Delay time 21, 24
- Direct tuning 13, 24
- Display 15
- Dolby Pro Logic
  - Surround 19, 24
  - centre mode 19, 24
- Dubbing. *See* Recording

**E, F, G**

- Editing. *See* Recording
- Effect level 19
- EON 15

**H, I, J, K, L, M**

- Hookups
  - aerials 5
  - audio components 5
  - mains lead 9
  - overview 4
  - speakers 8
  - video component 6

**N, O**

- Naming preset stations 14
- NORMAL mode 19, 24

**P**

- PHANTOM mode 19, 24
- Preset station 14
- Presetting
  - radio stations 14
- Preset tuning 14
- Programme source
  - selecting 11
- PTY 16

**Q**

- Quick reference guide 28

**R**

- RDS 15
- Rear panel 5, 6, 7, 8, 26
- Receiving broadcasts
  - directly 13
  - using preset stations 14
- Recording on a tape 17
- Remote buttons 11, 17, 27

**S**

- Scanning
  - preset stations 14
  - radio stations 14
- Selecting a programme source 11
  - using the remote 11, 12
- Sleep Timer 17
- Speakers
  - connection 8
  - placement 8
- Storing radio stations. *See* Presetting
- Surround sound 19, 24

**T**

- Test tone 20
- 3 STEREO mode 19, 24
- Troubleshooting 22
- Tuning. *See* Receiving broadcasts

**U**

- Unpacking 4

**V**

- Video component hookups 6

**W, X, Y, Z**

- Watching/listening to video programmes 11
- WIDE mode 19, 24

## Rear Panel Descriptions

STR-DE345 only

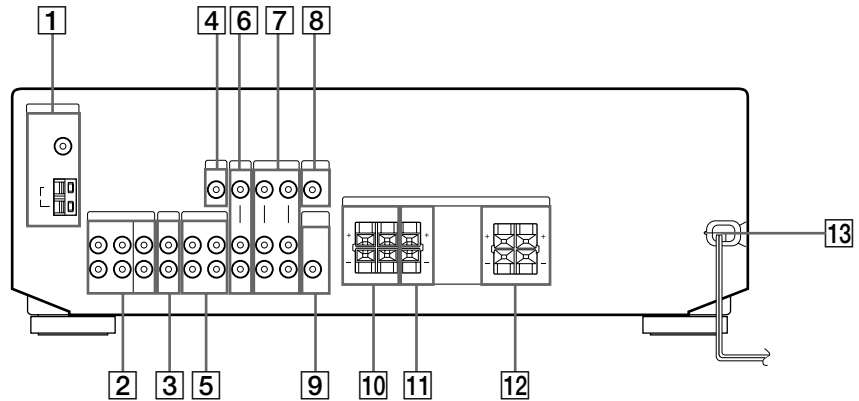

- 1** ANTENNA (AM/FM)
- 2** 5.1 CH/DVD
- 3** CD
- 4** 5.1 CH (VIDEO IN)
- 5** MD/TAPE

- 6** TV/SAT
- 7** VIDEO
- 8** MONITOR
- 9** SUB WOOFER

- 10** SPEAKERS REAR
- 11** SPEAKERS CENTER
- 12** SPEAKERS FRONT
- 13** Mains lead

STR-DE245 only

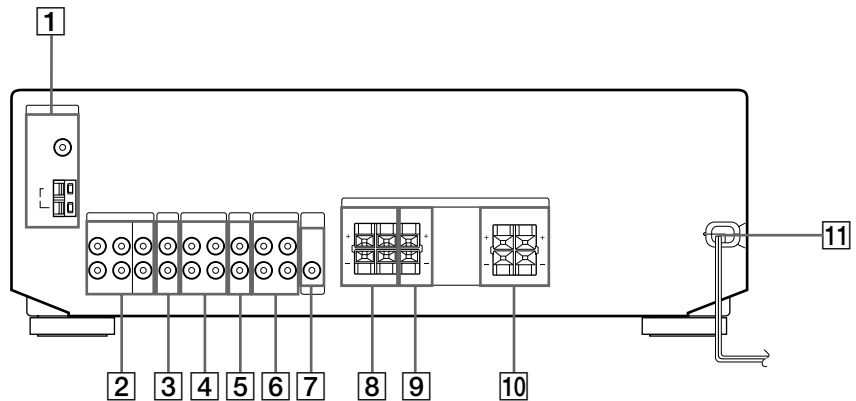

- 1** ANTENNA (AM/FM)
- 2** 5.1 CH/DVD
- 3** CD
- 4** MD/TAPE

- 5** TV/SAT
- 6** VIDEO
- 7** SUB WOOFER
- 8** SPEAKERS REAR

- 9** SPEAKERS CENTER
- 10** SPEAKERS FRONT
- 11** Mains lead

## Remote Button Descriptions (STR-DE245 only)

You can use the remote to operate the components in your system. The table below shows buttons not described on previous pages and buttons with names different from buttons on the main unit.

| Remote Button | Operates   | Function  |
|---------------|--|---|
| AV<br>I/⏻     | TV/VCR/<br>CD player/<br>DVD player/<br>MD deck/<br>VCD player/<br>LD player/<br>DAT deck            | Turns the audio and video components on or off.   |
| 0-9           | Receiver   | Use with "SHIFT" button to select tuner preset station numeric input during DIRECT TUNING or MEMORY mode. |
|               | CD player/<br>MD deck/<br>VCD player/<br>LD player/<br>DAT deck                                      | Selects track numbers. 0 selects track 10.  |
|               | TV/VCR/SAT   | Selects channel numbers.  |
| >10           | CD player/<br>MD deck/<br>Tape deck/<br>VCD player/<br>LD player                                     | Selects track numbers over 10.  |
| ENTER         | TV/VCR/SAT/<br>Tape deck/<br>LD player/<br>VCD player/<br>MD deck/<br>DAT deck                       | After selecting a channel, disc or track using the numeric buttons, press to enter the value.             |
| -/--          | TV   | Selects the channel entry mode, either one or two digit.  |
| ⏮/⏭           | CD player/<br>MD deck/<br>DVD player/<br>LD player/<br>VCD player/<br>Tape deck/<br>VCR/<br>DAT deck | Skips tracks.   |
| ⏪/⏩           | CD player/<br>DVD player/<br>VCD player  | Searches tracks (forward or backward).  |
|               | MD deck/<br>Tape deck/<br>VCR/<br>LD player/<br>DAT deck   | Fastforwards or rewinds.  |
| ◀             | Tape deck  | Starts play on the reverse side.  |
| ▶             | CD player/<br>MD deck/Tape<br>deck/VCR/<br>DVD player/<br>VCD player/<br>LD player/<br>DAT deck      | Starts play.  |

| Remote Button    | Operates  | Function  |
|------------------|---|---|
| ⏸                | CD player/<br>MD deck/Tape<br>deck/VCR/<br>DVD player/<br>VCD player/<br>LD player/<br>DAT deck | Pauses play or record. (Also starts recording with components in record standby). |
| ■                | CD player/<br>MD deck/Tape<br>deck/VCR/<br>DVD player/<br>VCD player/<br>LD player/<br>DAT deck | Stops play.   |
| POSITION*        | TV  | Changes the position of the small picture.  |
| SWAP*            | TV  | Swaps the small and the large picture.  |
| DISC             | CD player   | Select discs (Mega storage CD player only).                                       |
| SUB CH +/-*      | TV  | Select preset channels for small picture.   |
| CH PRESET<br>+/- | Receiver  | Scans and selects preset stations.  |
|                  | TV/VCR/SAT  | Selects preset channels.  |
| P IN P*          | TV  | Activates the picture-in-picture function.  |
| JUMP             | TV  | Toggles between the previous and the current channels.                            |
| WIDE             | TV  | Selects the wide-picture mode.  |
| D. SKIP          | CD player   | Skips discs (CD player with multi-disc changer only).                             |
| ANT TV/VTR       | VCR   | Selects output signal from the antenna terminal: TV signal or VCR programme.      |
| TV/VIDEO         | TV/VCR  | Selects input signal: TV input or video input.                                    |

\* Only for Sony TVs with the picture-in-picture function.

### Note

Some Sony equipment cannot be controlled by this remote as shown in the table above.

### Receiving Broadcasts (direct tuning)

**Example: Receiving FM  
102.50 MHz**

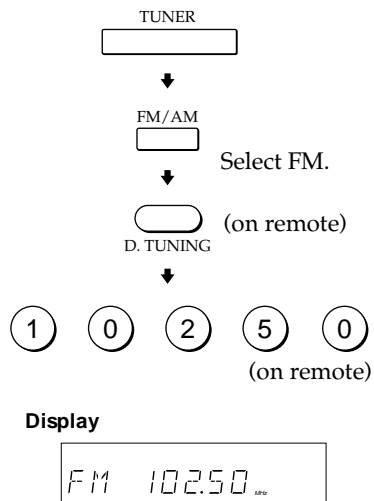

### Presetting Radio Stations

**Example: Presetting a station as A7**

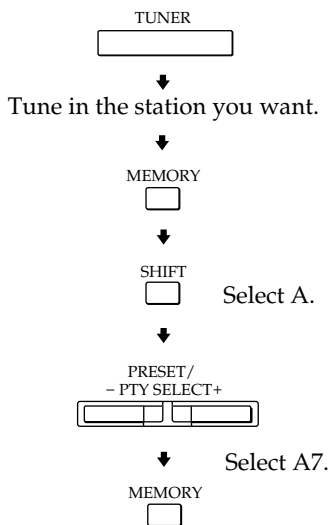

### Selecting a Component

**Example 1: Playing a CD**

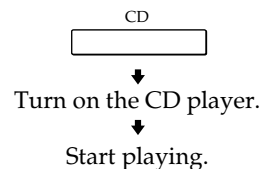

**Example 2: Watching a video tape**

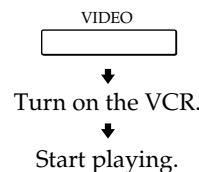

### Scanning Radio Stations (automatic tuning)

**Example: Scanning FM stations**

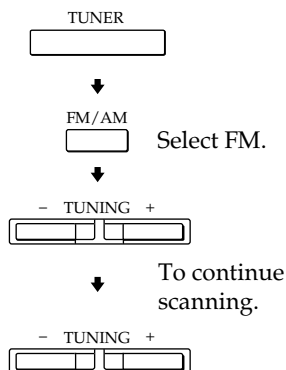

### Receiving Preset Stations

**Example: Receiving the station number A7**

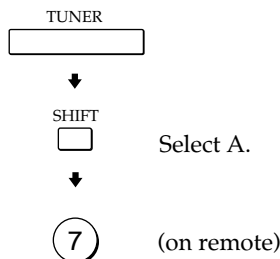

### Using Pre-programmed Sound Fields

**Example: Watching the video tape of a Dolby Surround-encoded movie**

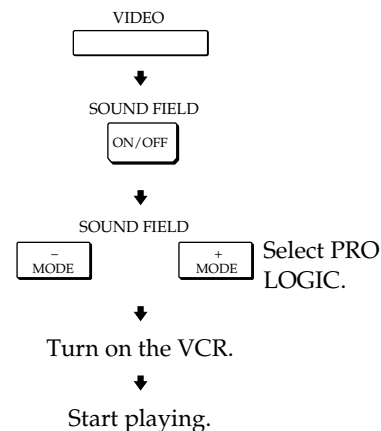

### Scanning Preset Stations

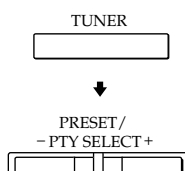

## AVERTISSEMENT

### **Afin d'éviter tout risque d'incendie ou d'électrocution, éviter d'exposer l'appareil à la pluie ou à l'humidité.**

Afin d'écartier tout risque d'électrocution, garder le coffret fermé. Ne confier l'entretien de l'appareil qu'à un personnel qualifié.

N'installez pas l'appareil dans un espace confiné comme dans une bibliothèque ou un meuble encastré.

## Précautions

### **Sécurité**

- Si un solide ou un liquide tombait dans le coffret, débranchez l'ampli-tuner et faites-le vérifier par un technicien qualifié avant de le remettre en service.

### **Sources d'alimentation**

- Avant de mettre en service l'ampli-tuner, vérifiez que la tension de fonctionnement correspond à celle du courant secteur local. La tension de fonctionnement est indiquée sur la plaque signalétique à l'arrière de l'ampli-tuner.
- L'ampli-tuner n'est pas déconnecté de la source d'alimentation (secteur) tant qu'il est branché sur une prise murale, même si vous le mettez hors tension.
- Si vous ne comptez pas utiliser l'ampli-tuner pendant un certain temps, débranchez-le de la prise murale. Pour débrancher le cordon, tirez sur la fiche et jamais sur le cordon proprement dit.
- Si le cordon d'alimentation secteur doit être remplacé, adressez-vous à un technicien qualifié uniquement.
- L'interrupteur d'alimentation se trouve sur le panneau avant.

### **Installation**

- Installez l'ampli-tuner dans un endroit bien ventilé pour éviter tout risque de surchauffe interne et prolonger la durée de vie des composants.
- N'installez pas l'ampli-tuner près d'une source de chaleur, dans un endroit en plein soleil, poussiéreux ou exposé à des chocs mécaniques.
- Ne posez rien sur le coffret qui puisse bloquer les orifices de ventilation et provoquer un mauvais fonctionnement.

### **Fonctionnement**

- Avant de raccorder d'autres appareils, mettez l'ampli-tuner hors tension et débranchez-le.

### **Nettoyage**

- Nettoyez le coffret, le panneau et les commandes avec un chiffon doux légèrement imprégné d'une solution détergente douce. N'utilisez pas de tampon abrasif, poudre à récurer ou solvant, comme l'alcool ou la benzine.

En cas de question ou de problème concernant l'ampli-tuner, consultez le revendeur Sony le plus proche.

## Au sujet de ce manuel

Les instructions de ce mode d'emploi concernent les modèles STR-DE345 et STR-DE245. Vérifiez la désignation dans l'angle supérieur droit du panneau frontal ou dans l'angle inférieur droit de la télécommande. Dans le présent mode d'emploi, c'est le modèle STR-DE345 et la télécommande RM-U304 qui sont représentés dans les illustrations. Toute différence de fonctionnement est clairement indiquée dans le texte, par exemple : "STR-DE345 uniquement".

### Type de différence

| Modèle                 | DE345 | DE245 |
|------------------------|-------|-------|
| <b>Caractéristique</b> |       |       |
| 5.1 CH (VIDEO IN)      | ●     |       |
| VIDEO                  |       | ●     |
| MONITOR                |       | ●     |

### Conventions

- Ce mode d'emploi décrit le fonctionnement avec les commandes de l'ampli-tuner. Vous pouvez également utiliser les commandes de la télécommande qui ont un nom identique ou similaire à celles de l'ampli-tuner. Pour plus de détails sur l'utilisation de la télécommande RM-PP404 (STR-DE345 uniquement), reportez-vous au mode d'emploi séparé fourni avec la télécommande.
- Vous trouverez un "Guide de référence rapide" page 28.
- La section "Nomenclature des touches de la télécommande" à la page 27 présente une description des touches de la télécommande RM-U304.
- Les symboles suivants sont utilisés dans ce manuel:



Indique que vous pouvez utiliser la télécommande pour effectuer cette opération.



Donne des conseils supplémentaires pour faciliter l'utilisation.

Cet ampli-tuner intègre un décodeur Dolby Pro Logic Surround. Fabriqué sous licence de Dolby Laboratories. DOLBY, PRO LOGIC et le symbole double-D  sont des marques de Dolby Laboratories.

# TABLE DES MATIÈRES

## Préparatifs

- Déballage 4
- Description des raccordements 4
- Raccordement d'antennes 5
- Raccordement de composants audio 5
- Raccordement de composants vidéo 6
- Raccordement d'enceintes 8
- Raccordement au courant secteur 9
- Avant la mise en service de l'ampli-tuner 10
- Mémorisation automatique des stations FM par ordre alphabétique ("Auto-betical") 10

## Fonctionnement de l'ampli-tuner

- Sélection d'un composant 11
- Réception radio 13
- Préréglage des stations de radio 14
- Utilisation du système RDS (Radio Data System) 15
- Enregistrement 17
- Utilisation du programmeur d'extinction 17

## Ecoute du son spatial

- Sélection d'un champ sonore 18
- Pour mieux profiter du son spatial Dolby Pro Logic 19

## Informations supplémentaires

- Guide de dépannage 22
- Spécifications 23
- Glossaire 24

## Index 25

## Nomenclature du panneau arrière 26

## Nomenclature de la télécommande 27

## Guide de référence rapide 28

## Déballage

Vérifiez si les accessoires suivants se trouvent dans l'emballage.

- Antenne fil FM (1)
- Antenne cadre AM (1)
- Télécommande (1)

| Modèle    | Télécommande |
|-----------|--------------|
| STR-DE345 | RM-PP404     |
| STR-DE245 | RM-U304      |

- Piles de format AA (R6) (2)
- Mode d'emploi de la télécommande RM-PP404 (STR-DE345 uniquement)

## Mise en place des piles dans la télécommande

Insérez deux piles de format AA (R6) en faisant correspondre les bornes + et - avec le schéma dans le logement. Pour utiliser la télécommande, dirigez-la vers le détecteur infrarouge  sur l'ampli-tuner.

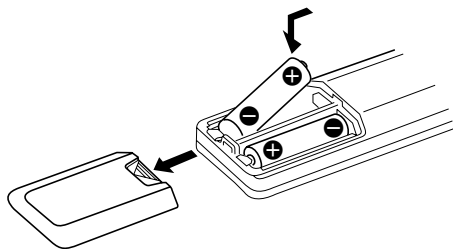

### Quand remplacer les piles

Dans des conditions d'utilisation normales, les piles durent environ six mois. Quand vous ne pouvez plus contrôler l'ampli-tuner avec la télécommande, remplacez les piles par des neuves.

### Remarques

- Ne laissez pas la télécommande dans un endroit extrêmement chaud ou humide.
- N'insérez pas une pile neuve avec une pile usagée.
- N'exposez pas le détecteur infrarouge aux rayons directs du soleil ou à un dispositif d'éclairage qui pourrait provoquer un mauvais fonctionnement.
- Si vous prévoyez de ne pas utiliser la télécommande pendant longtemps, enlevez les piles pour éviter tout dommage dû à une fuite d'électrolyte et à la corrosion.

## Description des raccordements

Vous pouvez raccorder les composants audio/vidéo suivants à l'ampli-tuner. Selon les composants que vous voulez raccorder, reportez-vous aux pages indiquées pour les démarches à suivre. Pour plus de détails sur les différentes prises de l'ampli-tuner, reportez-vous à "Nomenclature du panneau arrière" page 26.

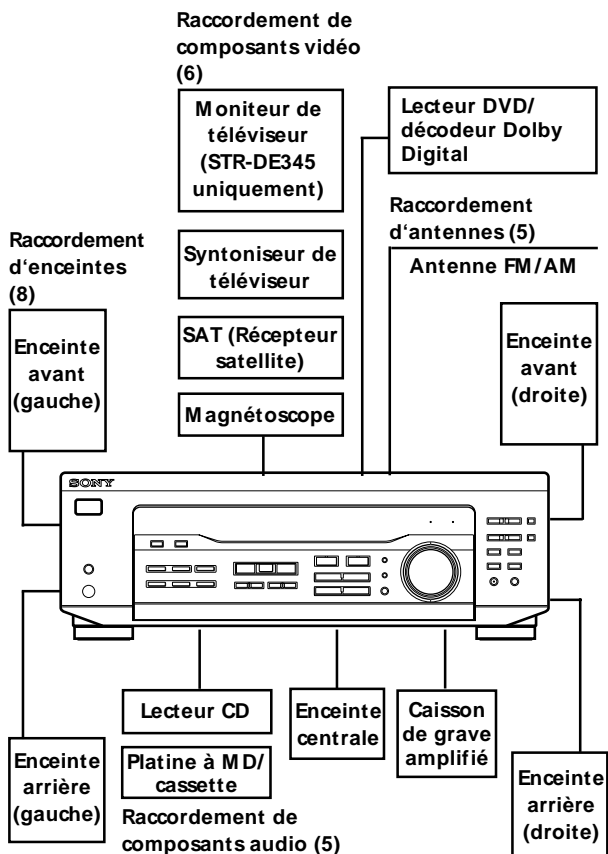

### Avant de commencer

- Mettez tous les composants hors tension avant d'effectuer les connexions.
- Effectuez toutes les connexions avant de brancher le cordon d'alimentation secteur.
- Enfoncez les fiches correctement pour éviter un bourdonnement et du bruit.
- Lors du raccordement d'un cordon audio/vidéo, faites correspondre les broches codées par couleur aux prises sur les composants: jaune (vidéo) à jaune, blanc (audio, gauche) à blanc et rouge (audio, droit) à rouge.

## Raccordement d'antennes

### Aperçu

Ce paragraphe explique comment raccorder des antennes AM et FM à l'ampli-tuner. Si vous voulez écouter la radio via l'ampli-tuner, effectuez ces connexions en premier lieu, puis passez aux pages suivantes. L'illustration ci-dessous indique l'emplacement des bornes sur l'ampli-tuner.

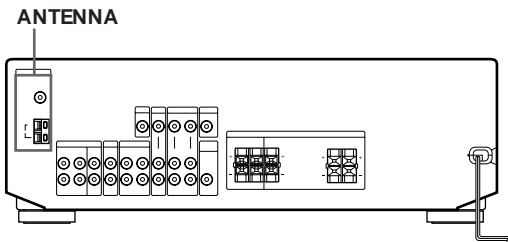

### De quelles antennes avez-vous besoin?

- Antenne fil FM (fournie) (1)
- Antenne cadre AM (fournie) (1)



### Raccordements

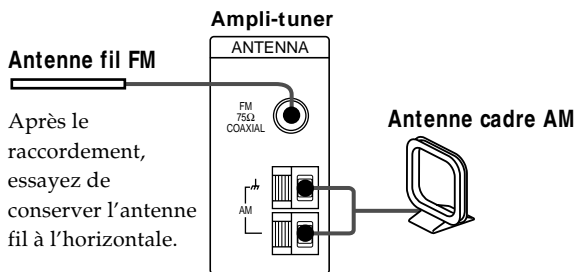

- Si la réception FM est de mauvaise qualité
- Raccordez un câble coaxial de 75-ohms (non fourni) pour raccorder l'ampli-tuner à une antenne FM extérieure, comme indiqué ci-dessous.

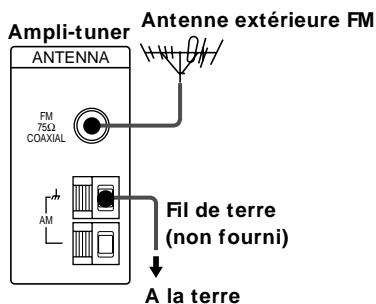

- Si la réception AM est de mauvaise qualité
- Raccordez un fil isolé de 6 à 15 mètres (non fourni) à la borne d'antenne AM en plus de l'antenne cadre AM. Essayez de dérouler le fil à l'extérieur et de le conserver à l'horizontale.

### Raccordement du fil de terre

Si vous raccordez l'ampli-tuner à une antenne extérieure, mettez-le à la terre, comme indiqué sur l'illustration de gauche, par mesure de protection contre la foudre. Afin d'éviter tout risque d'explosion, ne raccordez pas le fil de terre à un tuyau de gaz.

### Que faire ensuite?

Si vous voulez raccorder d'autres composants, passez au paragraphe suivant. Si vous comptez utiliser l'ampli-tuner uniquement pour écouter la radio, allez directement à "Raccordement d'enceintes" page 8.

## Raccordement de composants audio

### Aperçu

Ce paragraphe explique comment raccorder des composants audio à l'ampli-tuner. Si vous souhaitez utiliser l'ampli-tuner comme amplificateur, effectuez ces connexions. L'illustration ci-dessous indique l'emplacement des prises.

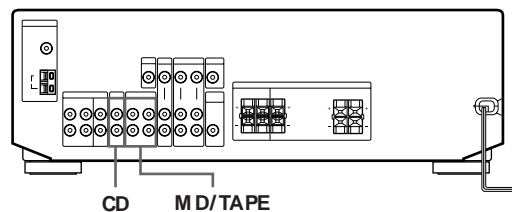

- De quels cordons avez-vous besoin?
- Vous avez besoin de cordons audio (non fournis) (1 pour le lecteur CD et 2 pour la platine MD ou le lecteur de cassette).

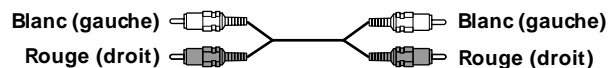

(continuer page suivante)



## Raccordements

La flèche  $\Rightarrow$  indique le sens du signal.

### Lecteur CD

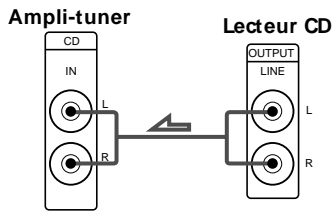

### Platine MD ou Platine à cassette

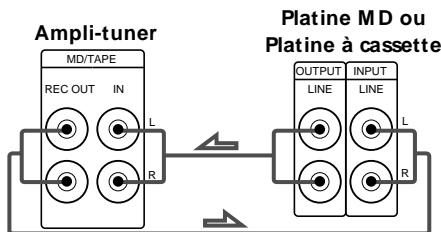

### Que faire ensuite?

Passez à la section suivante pour raccorder des composants vidéo afin d'exploiter le son spatial pendant que vous regardez/écoutez des émissions de télévision ou des enregistrements vidéo.

## Raccordement de composants vidéo

### Aperçu

Ce paragraphe explique comment raccorder des composants vidéo à l'ampli-tuner. L'illustration ci-dessous indique l'emplacement des prises.

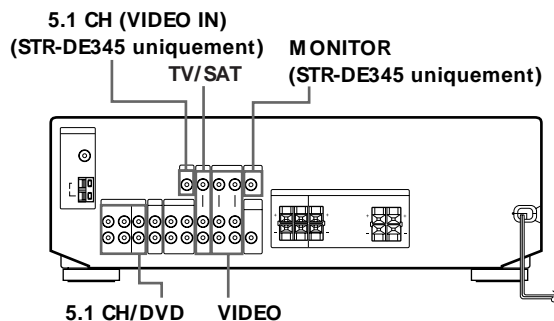

### De quels cordons avez-vous besoin?

- Câbles audio/vidéo (non fournis) (1 pour chaque syntoniseur de télévision ou Récepteur satellite; 2 pour le magnétoscope)

STR-DE345 uniquement

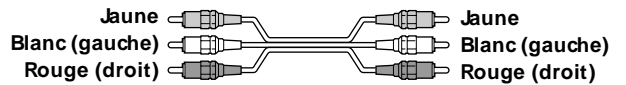

STR-DE245 uniquement

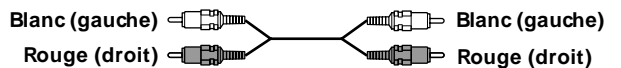

- Câble vidéo (non fourni) (1 pour un moniteur de télévision) (STR-DE345 uniquement)

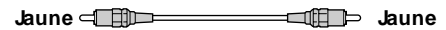

## Raccordements

La flèche  $\Rightarrow$  indique le sens du signal.

Vous pouvez écouter le son du magnétoscope ou du téléviseur /récepteur satellite en raccordant le signal audio du magnétoscope ou du téléviseur/récepteur satellite à l'amplificateur.

### TV/SAT

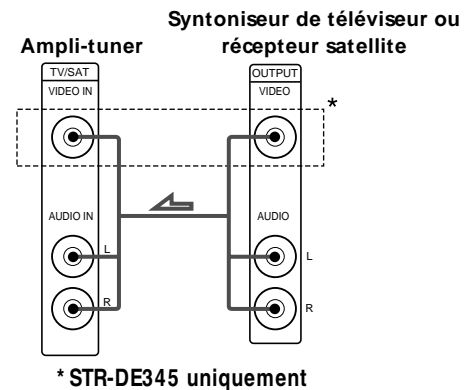

### Moniteur (STR-DE345 uniquement)

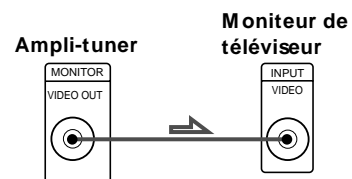

Magnétoscope

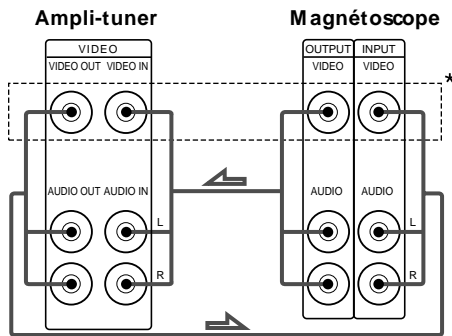

\* STR-DE345 uniquement

Utilisez les touches de fonction (TV/SAT, CD, MD/TAPE etc.) pour sélectionner le signal VIDEO AUDIO OUT. Vous pouvez enregistrer ce signal audio en raccordant un appareil enregistreur tel qu'une platine à cassette (à la prise VIDEO AUDIO OUT).

Le son Dolby Digital décodé peut être reproduit par les enceintes raccordées à l'ampli-tuner. Si vous disposez d'un décodeur Dolby Digital, les raccordements suivants vous permettent d'amplifier un enregistrement Dolby Digital décodé.

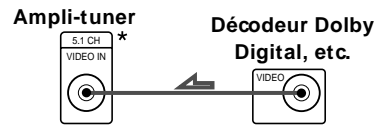
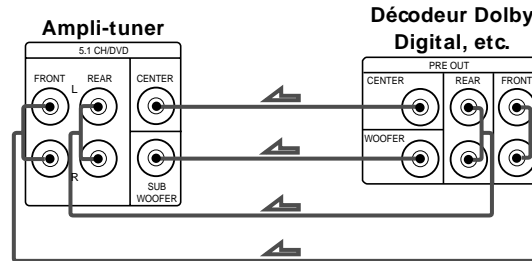

\* STR-DE345 uniquement

Lecteur DVD/décodeur Dolby Digital

De quels cordons avez-vous besoin?

- Cordons audio (non fournis) (1 pour les prises 5.1 CH/DVD FRONT et REAR)

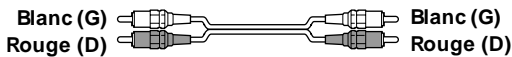

- Cordons audio monophoniques (non fournis) (1 pour les prises 5.1 CH/DVD CENTER et SUB WOOFER)

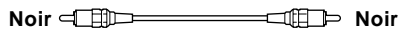

- Cordon vidéo (non fourni) (1 pour la prise 5.1 CH VIDEO IN) (STR-DE345 uniquement)

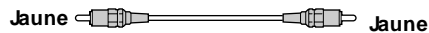

Que faire ensuite?

Passez au paragraphe suivant pour le raccordement des enceintes.

## Raccordement d'enceintes

### Aperçu

Ce paragraphe explique comment raccorder des enceintes à l'ampli-tuner. Vous devez raccorder des enceintes avant (gauche et droite), mais vous n'êtes pas obligé de raccorder des enceintes centrale et arrière. Raccordez des enceintes centrale et arrière pour accentuer l'effet spatial et un et un caisson de grave amplifié pour accentuer la réponse dans les basses fréquences. L'illustration ci-dessous indique l'emplacement des bornes sur l'ampli-tuner.

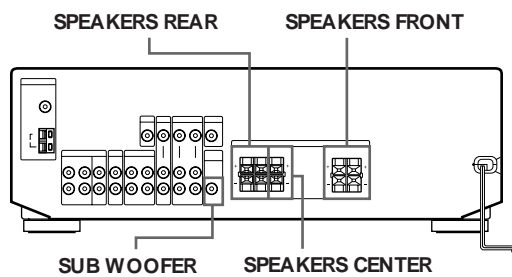

Pour obtenir un effet spatial optimal, installez les enceintes comme illustré ci-dessous.

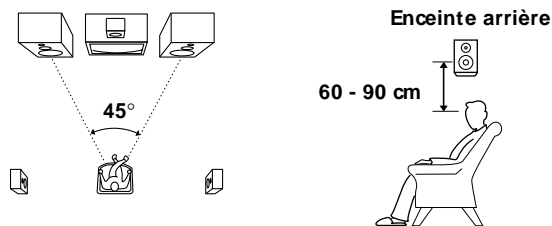

### De quels cordons avez-vous besoin?

Vous avez besoin de cordons d'enceintes (non fournis) (1 pour chaque enceinte).



Dénudez environ 15 mm de gaine à chaque extrémité du cordon. Veillez à faire correspondre les cordons d'enceintes aux bornes des composants: + à + et - à -. Si les cordons sont inversés, le son risque de présenter de la distorsion et de manquer de graves.

## Raccordements

### Enceintes avant

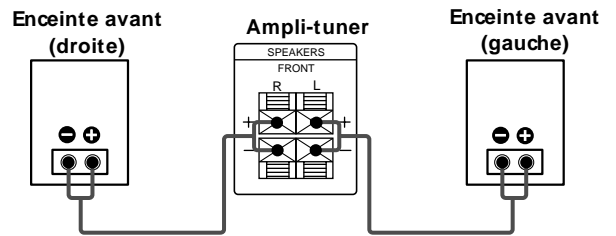

### Enceintes centrale et arrière

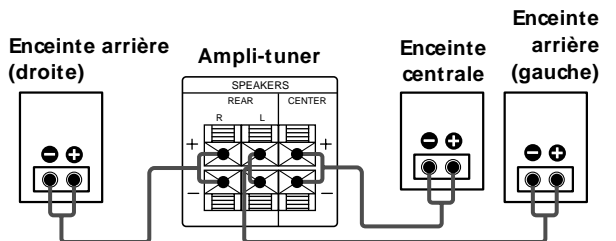

### Pour éviter de court-circuiter les enceintes

Court-circuiter les enceintes peut endommager l'ampli-tuner. Pour éviter que cela ne se produise, prenez les précautions suivantes lors de la connexion des enceintes. Vérifiez que l'extrémité dénudée de chaque cordon d'enceinte ne touche aucune autre prise d'enceinte ou une autre extrémité dénudée d'un autre cordon d'enceinte.

Exemples de cordons d'enceinte mal installés:

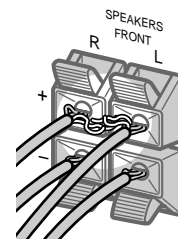

L'extrémité dénudée du cordon d'enceinte touche une autre prise d'enceinte.

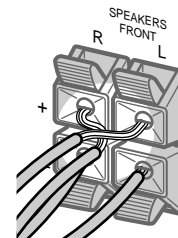

Les extrémités dénudées de plusieurs cordons d'enceinte se touchent parce qu'une partie trop importante d'isolant a été retirée.

Après avoir connecté les appareils, les enceintes et le cordon d'alimentation secteur, sortez une tonalité de test, de test pour vérifier que toutes les enceintes sont connectées correctement. Pour savoir comment sortir une tonalité de test, référez-vous à "Réglage du volume des enceintes" à la page 20.

Si vous avez connecté des enceintes arrière, appuyez sur la touche 5.1 CH/DVD et désactivez le champ sonore sur l'ampli-tuner avant de diffuser la tonalité de test individuellement par les enceintes arrière gauche et droite.

Si aucun son n'est entendu d'une enceinte lors de la sortie de la tonalité de test, ou si la tonalité de test est sortie d'une enceinte qui ne correspond pas au nom affiché sur l'ampli-tuner, les enceintes sont peut-être court-circuitées. Si cela se produit, vérifiez de nouveau la connexion des enceintes.

#### Caisson de grave amplifié

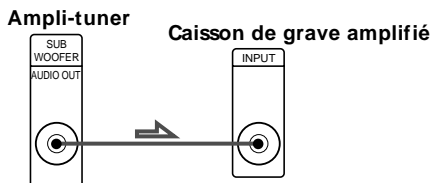

#### Remarque

Ne raccordez aucun autre composant.



#### Pour écouter via les haut-parleurs

Assurez-vous que vous avez réglé la touche SPEAKERS sur ON.



#### Si votre moniteur de télévision utilise des enceintes séparées

Vous pouvez raccorder l'une d'entre elles aux bornes SPEAKERS CENTER pour pouvoir exploiter le son Dolby Pro Logic Surround (voir page 19).

#### Que faire ensuite?

Pour terminer l'installation, passez à la section "Raccordement au courant secteur" sur cette page.

## Raccordement au courant secteur

### Branchement du cordon d'alimentation secteur

Branchez le cordon d'alimentation secteur de l'ampli-tuner et des composants audio/vidéo sur une prise murale.

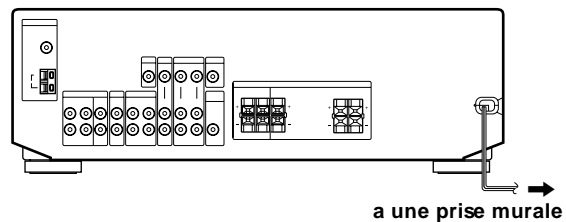

#### Que faire ensuite?

Avant de commencer à utiliser l'ampli-tuner, passez au paragraphe suivant pour vérifier que toutes les commandes sont correctement réglées.

### Avant la mise en service de l'ampli-tuner

Avant de mettre l'ampli-tuner sous tension:

- Réglez la touche SPEAKERS sur ON.

La première fois que vous utilisez l'ampli-tuner, ou si vous voulez supprimer tous les préréglages effectués, annulez la mémoire de l'ampli-tuner en procédant de la façon suivante.

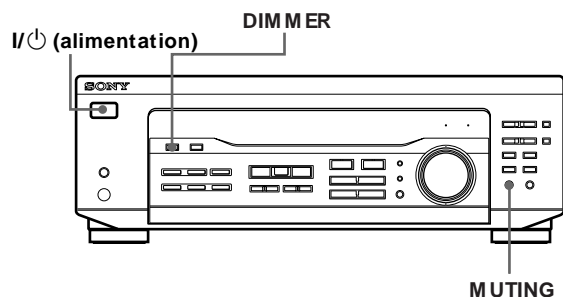

- 1 Eteignez l'ampli-tuner.
- 2 Appuyez sur I/⏻ (alimentation) pendant plus de 4 secondes.  
"INITIAL" apparaît sur l'afficheur et les paramètres suivants sont réinitialisés ou supprimés:
  - Tous les préréglages par défaut des stations sont rétablis.
  - Tous les préréglages par défaut des champs sonores sont rétablis.
  - Tous les noms d'index (des stations préréglées et des sources de programme) sont supprimés.
  - Tous les réglages effectués avec la touche SET UP sont réinitialisés aux réglages par défaut.
  - Le champ sonore mémorisé pour chaque source de programme et station préréglée est supprimé.

Mettez l'ampli-tuner sous tension et vérifiez l'indicateur suivant.

- Appuyez sur MUTING si l'indicateur MUTING apparaît.
- Appuyez sur DIMMER pour régler l'écran d'affichage à l'un des quatre niveaux de luminosité.

### Mémorisation automatique des stations FM par ordre alphabétique ("Auto-betical")

Avec la fonction "Auto-betical Select", vous pouvez mémoriser automatiquement jusqu'à 30 stations FM et FM RDS dans l'ordre alphabétique, sans redondance. En outre, la fonction "Auto-betical select" mémorise uniquement les stations qui ont un signal clair. Si vous voulez mémoriser les stations FM ou AM (PO) une par une, reportez-vous à "Préréglage des stations de radio", à la page 14.

L'ampli-tuner mémorise d'abord les stations FM RDS, dans l'ordre alphabétique, selon leurs noms, puis les stations FM ordinaires dans l'ordre de la fréquence. (Pour plus de détails sur le RDS, voir page 15.)

- 1 Appuyez sur I/⏻ (alimentation) pour mettre l'ampli-tuner hors tension.
- 2 Tenez la touche MEMORY enfoncée et appuyez sur I/⏻ (alimentation) pour mettre l'ampli-tuner sous tension.  
"AUTOBETICAL SELECT" apparaît et l'ampli-tuner balaie et mémorise toutes les stations FM et FM RDS diffusées dans la région.  
"FINISH" apparaît quand l'ampli-tuner a fini de mémoriser les stations FM et FM RDS.

#### Pour changer un code de présélection pour une autre station

Voir "Préréglage des stations de radio" à la page 14.

#### Pour arrêter la fonction Auto-betical select avant que toutes les stations ne soient mémorisées

Appuyez sur I/⏻ (alimentation) pour mettre l'ampli-tuner hors tension.

- 💡 Les stations déjà mémorisées sont décalées vers l'arrière (vers C0) et risquent d'être effacées, en fonction du nombre de stations mémorisées par la fonction Auto-betical select.

#### Remarques

- Si vous déménagez, répétez ces opérations pour mémoriser de nouvelles stations.
- Pour plus de détails sur la syntonisation des stations préréglées, voir page 14.
- Lorsque l'indication "FINISH" apparaît, toutes les mémoires de présélection précédentes sont effacées. Si nécessaire, présélectionnez à nouveau des stations AM.

## Sélection d'un composant

Pour écouter ou regarder un composant raccordé, vous devez d'abord sélectionner la fonction sur l'ampli-tuner ou avec la télécommande.

Avant tout, vérifiez que:

- Vous avez raccordé tous les composants correctement, comme indiqué aux pages 5 à 9.

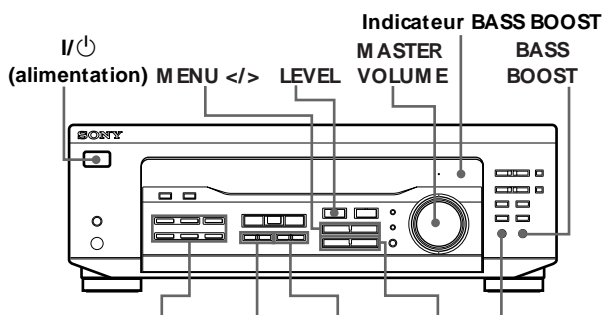

Touches de fonction BASS TREBLE +/- MUTING

- 1 Appuyez sur I/⏻ (alimentation) pour mettre l'ampli-tuner sous tension.
  - 2 Appuyez sur une touche de fonction pour sélectionner un composant:
- | Pour écouter ou regarder                               | Appuyez sur |
|--|-------------|
| Des émissions de radio                                 | TUNER       |
| Des disques compacts (CD)                              | CD          |
| Des minidisques (MD) ou des cassettes audio            | MD/TAPE     |
| Des programmes de télévision ou le récepteur satellite | TV/SAT      |
| Des cassettes vidéo                                    | VIDEO       |
| Le lecteur DVD/décodeur Dolby Digital                  | 5.1 CH/DVD  |
- 3 Mettez le composant sous tension, par exemple le lecteur CD, et démarrez la lecture. Pour accorder des stations de radio sur l'ampli-tuner, reportez-vous à "Réception radio" page 13.

- 4 Tournez la commande MASTER VOLUME pour régler le volume. Chaque fois que vous tournez la commande MASTER VOLUME, l'affichage change comme suit :

VOL MIN ↔ VOL 1 ↔ ... ↔ VOL 30 ↔ VOL MAX

**⚠ Pour régler le volume du haut-parleur du téléviseur**  
Utilisez la commande de réglage du volume du téléviseur.

**⚠ Pour éviter d'endommager les haut-parleurs**  
Assurez-vous que vous avez baissé le volume avant de mettre l'ampli-tuner hors tension. Lorsque vous mettez l'ampli-tuner sous tension, le volume reste au niveau sur lequel il était réglé lorsque vous l'avez mis hors tension.

| Pour                 | Vous devez   |
|----------------------|--|
| Couper le son        | Appuyer sur MUTING. Appuyer à nouveau sur la touche pour restaurer le son.   |
| Renforcer les graves | Appuyer sur BASS BOOST pour allumer l'indicateur BASS BOOST.   |
| Régler la balance    | 1 Appuyer plusieurs fois de suite sur la touche LEVEL ou CURSOR MODE de la télécommande jusqu'à ce que l'indicateur LEVEL s'allume.<br>2 Appuyer plusieurs fois de suite sur MENU < ou > jusqu'à ce que "BALANCE" apparaisse dans la fenêtre d'affichage.<br>3 Appuyer sur + ou - pour ajuster la balance gauche/droite. |
| Régler les timbres   | Appuyer sur BASS +/- et TREBLE +/- pour régler le niveau de tonalité. Vous pouvez sélectionner -6 dB à +6 dB comme niveau de timbre par incréments de 2 dB.  |



### Pour écouter avec un casque

Branchez le casque sur la prise PHONES et réglez la touche SPEAKERS sur OFF.

## Pour regarder et écouter des programmes vidéo

Quand vous regardez et écoutez la télévision ou un programme vidéo, nous vous conseillons d'écouter le son par l'ampli-tuner plutôt que par les haut-parleurs du téléviseur. Ainsi, vous pourrez profiter de son spatial, comme le Dolby Pro Logic Surround, et utiliser la télécommande de l'ampli-tuner pour contrôler le son. Désactivez d'abord les haut-parleurs du téléviseur pour pouvoir écouter le son spatial fourni par l'ampli-tuner.

**Pour regarder et écouter un programme de télévision**, allumez le téléviseur, le syntoniseur de téléviseur et l'ampli-tuner, puis appuyez sur la touche TV/SAT de l'ampli-tuner.

**Pour regarder une cassette vidéo**, effectuez les opérations suivantes:

- 1 Appuyez sur VIDEO pour sélectionner le magnétoscope.
- 2 Allumez le téléviseur et réglez l'entrée vidéo du téléviseur en fonction du composant utilisé.
- 3 Allumez le magnétoscope et démarrez la lecture.

## Utilisation de la télécommande (STR-DE245 uniquement)

La télécommande vous permet de contrôler l'ampli-tuner et les composants Sony raccordés.

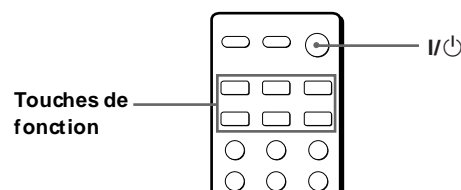

(continuer page suivante)

## Fonctionnement de l'ampli-tuner

- 1 Appuyez sur une des touches de fonction pour sélectionner le composant que vous voulez utiliser.

Le tableau suivant indique le réglage usine des touches de fonction de la télécommande.

| Pour écouter ou regarder                               | Appuyez sur               |
|--|---------------------------|
| Des émissions de radio                                 | TUNER                     |
| Des disques compacts (CD)                              | CD                        |
| Des minidisques (MD) ou des cassettes audio            | MD/TAPE (INITIAL-MD MODE) |
| Des programmes de télévision ou le récepteur satellite | TV/SAT (INITIAL-TV MODE)  |
| Des cassettes vidéo VHS (mode VTR-3)                   | VIDEO                     |
| Le lecteur DVD/décodeur Dolby Digital                  | DVD/LD (INITIAL-DVD MODE) |

Si vous voulez changer le réglage par défaut d'une touche, passez à la section suivante. L'ampli-tuner et le composant sélectionné se mettent sous tension.

### Si le composant ne se met pas sous tension

Appuyez sur l'interrupteur d'alimentation sur le composant.

- 2 Démarrez la lecture. Pour plus de détails, voir "Nomenclature de la télécommande" page 27.

### Changement des réglages par défaut d'une touche de fonction (STR-DE245 uniquement)

Si les réglages par défaut des touches FUNCTION ne correspondent pas aux composants que vous utilisez, vous pouvez les changer. Par exemple, si vous avez deux lecteurs CD mais que vous n'avez pas de platine à cassette ni de platine MD, vous pouvez affecter la touche MD/TAPE au second lecteur CD.

Toutefois, vous ne pouvez pas changer les réglages de la touche TUNER.

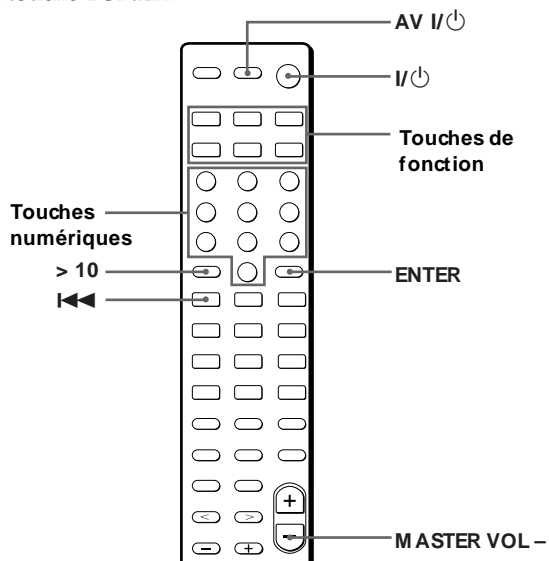

- 1 Tenez enfoncée la touche de fonction dont vous voulez changer la fonction (par exemple, MD/TAPE).
- 2 Appuyez sur la touche correspondante de l'appareil que vous désirez assigner à la touche de fonction (par exemple, 1 - lecteur CD).

Les touches suivantes sont assignées pour sélectionner les fonctions:

| Pour utiliser                                 | Appuyez sur |
|---|-------------|
| Le lecteur CD                                 | 1           |
| La platine DAT                                | 2           |
| La platine MD                                 | 3           |
| La platine à cassette A                       | 4           |
| La platine à cassette B                       | 5           |
| Le lecteur LD                                 | 6           |
| Le magnétoscope (mode de télécommande VTR 1*) | 7           |
| Le magnétoscope (mode de télécommande VTR 2*) | 8           |
| Le magnétoscope (mode de télécommande VTR 3*) | 9           |
| Le téléviseur                                 | 0           |
| DSS (Digital Satellite System)                | >10         |
| DVD   | ENTER       |
| La platine VCD                                | I◀          |

\* Les magnétoscopes Sony utilisent les modes de télécommande VTR 1, 2 et 3 qui correspondent aux systèmes Beta, 8 mm et VHS.

A présent, vous pouvez utiliser la touche MD/TAPE pour contrôler un second lecteur CD.

### Pour commuter la fonction AUX sur une autre fonction

Maintenez la touche SLEEP enfoncée et appuyez sur la touche correspondant au composant que vous voulez lui assigner.

### Pour commuter la fonction 5.1 CH sur une autre fonction

Maintenez la touche AV I/⏻ enfoncée et appuyez sur la touche correspondant au composant que vous voulez lui assigner.

### Pour remettre une touche à sa valeur par défaut

Répétez les opérations ci-dessus.

### Pour remettre toutes les touches de fonction à leur valeur par défaut

Appuyez sur I/⏻, AV I/⏻ et MASTER VOL - en même temps.



## Réception radio

Vous pouvez entrer directement la fréquence d'une station à l'aide des touches numériques de la télécommande (accord direct). Si vous ne connaissez pas la fréquence de la station, reportez-vous à "Recherche d'une station par balayage (accord automatique)".

Avant de commencer, vérifiez que:

- Vous avez raccordé une antenne FM/AM à l'ampli-tuner comme indiqué à la page 5.
- Réglez la touche SPEAKERS sur ON.

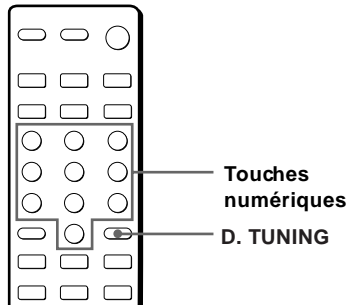
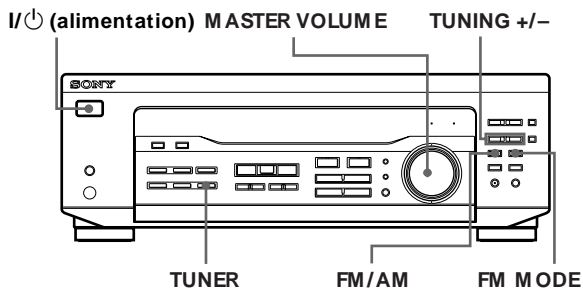

- 1 Appuyez sur I/⏻ (alimentation) pour mettre l'ampli-tuner sous tension.
- 2 Appuyez sur TUNER.  
La dernière station reçue est accordée.
- 3 Appuyez sur FM/AM pour sélectionner des stations FM ou AM.
- 4 Appuyez sur D. TUNING de la télécommande.
- 5 Appuyez sur les touches numériques de la télécommande pour entrer la fréquence.

Exemple 1: FM 102,50 MHz

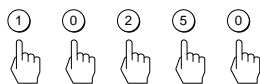

Exemple 2: AM 1350 kHz

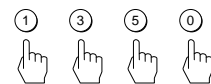

- 6 Si vous choisissez une station AM, réglez l'antenne cadre AM pour améliorer la réception.

### Pour recevoir d'autres stations

Répétez les étapes 3 à 5.

- 💡 **Si l'indicateur STEREO reste éteint**  
Appuyez sur FM MODE pendant la réception d'une émission FM stéréo.
- 💡 **Si une émission FM stéréo présente des distorsions**  
L'indicateur STEREO clignote. Appuyez sur FM MODE pour passer en mode monaural (MONO). L'effet stéréo est annulé mais la distorsion est réduite. Pour revenir en mode stéréo, appuyez de nouveau sur cette touche.
- 💡 **Si vous ne parvenez pas à accorder une station et que les numéros entrés clignotent**  
Vérifiez si vous avez entré la fréquence correcte. Sinon, appuyez sur D. TUNING et entrez de nouveau la fréquence de la télécommande. Si les numéros continuent de clignoter, cette fréquence n'est pas utilisée dans la région.
- 💡 **Pour regarder des programmes de télévision FM simultanés**  
Veillez à accorder le programme simultané sur le téléviseur (ou magnétoscope) et sur l'ampli-tuner.
- 💡 **Si vous avez entré une fréquence qui n'est pas couverte par l'intervalle d'accord**  
La valeur entrée est automatiquement arrondie à la fréquence supérieure ou inférieure la plus proche.  
  
Les intervalles d'accord direct sont:  
FM: intervalles de 50 kHz  
AM: intervalles de 9 kHz

### Recherche d'une station par balayage (accord automatique)

Si vous ne connaissez pas la fréquence de la station que vous voulez écouter, l'ampli-tuner peut balayer toutes les stations recevables pour la retrouver.

- 1 Appuyez sur TUNER.  
La dernière station reçue est accordée.
- 2 Appuyez sur FM/AM pour sélectionner FM ou AM.
- 3 Appuyez sur TUNING + ou -.  
Appuyez sur la touche + pour aller vers les fréquences supérieures et sur la touche - pour aller vers les fréquences inférieures. Quand une extrémité de la gamme est atteinte, le balayage se poursuit automatiquement à partir de l'autre extrémité. Chaque fois que l'ampli-tuner trouve une station, le balayage s'arrête. Pour poursuivre le balayage, appuyez de nouveau sur la touche.



## Préréglage des stations de radio

Vous pouvez préréglager les stations que vous écoutez le plus souvent sur l'ampli-tuner afin de ne pas avoir à les accorder chaque fois. Vous pouvez mémoriser jusqu'à 30 stations FM ou AM sur l'ampli-tuner. Vous pouvez mémoriser les stations sur des numéros de préréglage composés d'une lettre (A, B ou C) et d'un chiffre (0 à 9), comme par exemple A1, B6 ou C9.

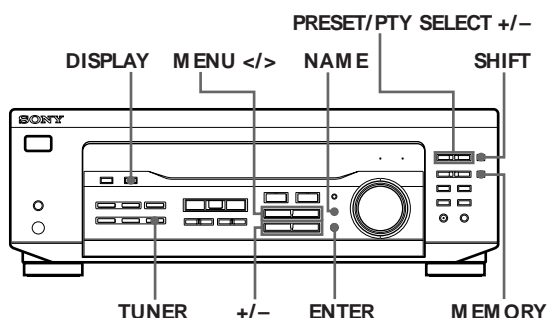

- 1 Appuyez sur TUNER.  
La dernière station reçue est accordée.
- 2 Accordez la station souhaitée.  
Pour plus de détails sur la façon d'accorder une station, reportez-vous à "Réception radio" à la page précédente.
- 3 Appuyez sur MEMORY.  
"MEMORY" apparaît pendant quelques secondes. Effectuez les étapes 4 à 6 avant que "MEMORY" ne disparaisse.
- 4 Appuyez sur SHIFT pour sélectionner une lettre (A, B ou C). Chaque fois que vous appuyez sur la touche SHIFT, la lettre "A", "B" ou "C" apparaît sur l'affichage.  
**Si "MEMORY" disparaît, recommencez à partir de l'étape 3.**
- 5 Appuyez sur PRESET/PTY SELECT + ou PRESET/PTY SELECT - pour sélectionner un numéro.
- 6 Appuyez une nouvelle fois sur MEMORY pour mémoriser la station.
- 7 Répétez les étapes 2 à 6 pour préréglager d'autres stations.

### Pour remplacer une station préréglée

Préréglagez une nouvelle station sur le même numéro de préréglage.

### Remarque

Si le cordon d'alimentation secteur reste débranché pendant une semaine environ, les stations sont effacées de la mémoire et vous devez les préréglager à nouveau.

## Accord des stations préréglées (accord préréglé)

Vous pouvez écouter immédiatement une station en entrant son numéro de préréglage. Si vous ne savez plus sur quel numéro de préréglage se trouve la station, vous pouvez balayer les stations préréglées.

- 1 Appuyez sur TUNER.  
La dernière station reçue est accordée.
- 2 Appuyez sur SHIFT pour sélectionner une lettre (A, B ou C), puis appuyez sur une touche numérique de la télécommande.  
Par exemple, pour accorder la station mémorisée sur le numéro de préréglage A7, sélectionnez A et appuyez sur la touche 7.



### Vous pouvez balayer les stations préréglées

Appuyez d'abord sur TUNER, puis sur PRESET/PTY SELECT + ou - pour sélectionner la station souhaitée. Chaque fois que vous appuyez sur ces touches, les numéros de préréglage changent dans l'ordre suivant:

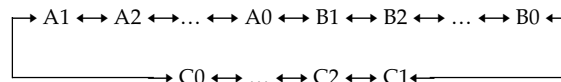

## Attribution d'un nom aux stations préréglées

Vous pouvez sauvegarder des noms (noms d'index), de 8 caractères de longueur maximum, pour vos stations de présélection (excepté les stations FM RDS). Une fois que vous avez attribué un nom à une station, il apparaît sur l'affichage à la place de la fréquence quand vous accordez cette station. Les caractères que vous pouvez choisir pour créer un nom incluent des lettres, des chiffres et des symboles.

- 1 Sélectionnez la station préréglée à laquelle vous voulez attribuer un nom.
- 2 Appuyez sur NAME.  
Le curseur clignote sur l'affichage.
- 3 Utilisez la touche + ou - pour sélectionner un caractère.
- 4 Appuyez sur la touche MENU </> pour amener le curseur sur la position du caractère suivant.
- 5 Répétez les étapes 3 et 4 pour sélectionner 8 caractères maximum.
- 6 Appuyez sur ENTER pour mémoriser les noms.

### En cas d'erreur

Appuyez plusieurs fois sur MENU </> jusqu'à ce que le caractère à modifier clignote sur l'affichage, puis sélectionnez un autre caractère avec la touche + ou -.

### Remarques

- Vous pouvez également introduire un nom de 8 caractères maximum pour la source programme. Sélectionnez la source programme voulue et répétez les étapes 2 à 6 (excepté 5.1 CH/DVD).
- Pour effacer le nom de la source programme, appuyez sur NAME et appuyez ensuite sur la même touche de source programme. Appuyez sur ENTER pour effacer le nom (excepté TUNER).

## Utilisation du système RDS (Radio Data System)

### Description du système RDS

Le RDS (Radio Data System) est un service de radiodiffusion qui permet aux stations de diffuser des informations supplémentaires parallèlement au signal radio normal. Cet ampli-tuner dispose de trois fonctions RDS très pratiques: "Affichage des informations RDS", "Ecoule de bulletins routiers, actualités ou programmes d'informations" et "Recherche de station par type de programme". Le service RDS est disponible uniquement sur les stations FM\*.

#### Remarque

Le RDS peut ne pas fonctionner correctement si la transmission de la station RDS accordée est de mauvaise qualité ou si le signal est trop faible.

\* Toutes les stations FM n'offrent pas de service RDS et toutes les stations RDS ne diffusent pas les mêmes services. En cas de doute, vérifiez quels services RDS sont diffusés dans votre région.

### Réception des émissions RDS

Sélectionnez simplement une station de la gamme FM. Lorsque vous syntonisez une station qui fournit des services RDS, le nom de la station apparaît dans la fenêtre d'affichage.

### Affichage des informations RDS

Appuyez sur DISPLAY. Chaque fois que vous appuyez sur DISPLAY, l'affichage indique les informations suivantes dans l'ordre.

| Information affichée         | Vous pouvez:   |
|------------------------------|--|
| Nom de la station**          | Localiser chaque station par son nom (ex. WDR) au lieu de la fréquence.  |
| Fréquence**                  | Localiser chaque station par la fréquence.   |
| Type de programme            | Localiser un type de programme en cours de diffusion. (Voir page 16 pour les types de programmes que vous pouvez choisir.) |
| Radiotexte                   | Afficher les messages diffusés par les stations RDS.   |
| Horloge (cycle de 24 heures) | Afficher l'heure courante.   |

\*\* Ces informations apparaissent également pour les stations qui n'offrent pas le service RDS.

#### Remarques

- En cas d'annonces urgentes provenant d'autorités gouvernementales, "ALARM" clignote sur l'affichage.
- Quand le message comprend 9 caractères ou plus, les caractères défilent sur l'affichage.
- Les messages suivants peuvent apparaître si une station ne diffuse pas de service RDS particulier:  
"NO PTY" (la station ne diffuse pas le type de programme choisi).  
"NO TEXT" (la station ne diffuse pas de texte).  
"NO TIME" (l'heure n'est pas disponible).
- Certains messages peuvent être incomplets, selon la méthode adoptée par la station pour diffuser les messages.

### Ecoule de bulletins routiers, actualités ou programmes d'informations (EON)

La fonction EON (Autres réseaux) sert à régler automatiquement l'ampli-tuner sur une station diffusant des bulletins routiers, des actualités ou des programmes d'information. Quand un programme de ce genre commence sur une station reliée à une station FM RDS, l'ampli-tuner fait automatiquement l'accord sur cette station.

Lorsque le programme est terminé, l'ampli-tuner revient à la station originale ou à la source de programme que vous écoutiez.

- 1 Accordez une station FM.
- 2 Appuyez sur la touche RDS EON pour choisir le programme souhaité. Chaque fois que vous appuyez sur la touche, l'affichage change comme suit:

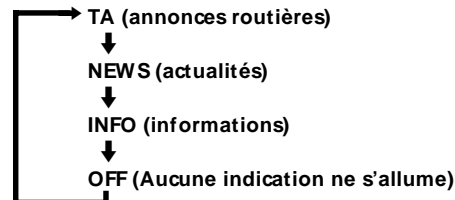

L'appareil entre en mode d'attente EON.

"NO TA", "NO NEWS" ou "NO INFO" apparaît sur l'affichage si vous appuyez sur la touche RDS EON avant d'accorder une station RDS.

Lorsqu'une station commence à diffuser le programme sélectionné, l'ampli-tuner l'accorde, un message (ex. "NOW TA") est affiché et l'indicateur correspondant (ex. "TA") clignote. Quand le programme est terminé, l'appareil revient à la station que vous étiez en train d'écouter (ou à la fonction choisie).

#### Pour cesser d'écouter un programme

Appuyez une fois sur la touche RDS EON.

(continuer page suivante)

Annulez la fonction EON lorsque vous voulez enregistrer un programme sans interruptions, surtout lors d'un enregistrement programmé.

### Remarques

- Pour utiliser cette fonction, vous devez d'abord prérégler des stations RDS.
- L'indication "WEAK SIG" apparaît si la station sélectionnée émet avec un faible signal. L'ampli-tuner revient alors à la station ou à la source programme précédente.

### Recherche de stations RDS par type de programme (PTY)

Vous pouvez rechercher une station en sélectionnant un type de programme. L'ampli-tuner accorde les stations RDS prérégérées qui diffusent le type de programme choisi.

- 1 Appuyez sur RDS PTY pour afficher le type PTY en cours. Appuyez sur PRESET/PTY SELECT + ou - jusqu'à ce que le type de programme voulu apparaisse sur l'affichage. Reportez-vous au tableau suivant pour connaître les types de programme disponibles.
- 2 Appuyez sur RDS PTY pendant que le type de programme est affiché. Le tuner commence à rechercher les stations RDS qui diffusent le type de programme ("SEARCH" et le type de programme apparaissent alternativement). Lorsque l'ampli-tuner trouve le programme souhaité, il arrête la recherche. Le numéro de préréglage de la station qui diffuse actuellement le programme clignote et l'ampli-tuner reçoit la station.

### Remarque

"NO PTY" apparaît si le type de programme choisi n'est pas diffusé et le tuner revient à la station précédente.

Vous pouvez choisir les types de programme suivants:

| Type de programme | Ce que vous entendez   |
|-------------------|--|
| NONE              | Tout programme non défini ci-dessous.  |
| NEWS              | Actualités.  |
| AFFAIRS           | Programme thématique basé sur les actualités.  |
| INFO              | Programmes pour les consommateurs et des conseils professionnels (p.ex. des conseils médicaux) |
| SPORT             | Programmes sportifs.   |
| EDUCATE           | Programmes éducatifs, tels que "Comment faire?" et conseils.                                   |
| DRAMA             | Pièces radiophoniques et feuilletons.  |

| Type de programme | Ce que vous entendez   |
|-------------------|--|
| CULTURE           | Programmes culturels régionaux et nationaux, tels que religion, langues, et problèmes sociaux.                 |
| SCIENCE           | Programmes de sciences naturelles.   |
| VARIED            | Divers types de programmes, comme les interviews de personnages célèbres, les jeux radiophoniques et comédies. |
| POP M             | Musique pop.   |
| ROCK M            | Musique rock.  |
| EASY M            | Musique de variété.  |
| LIGHT M           | Musique classique pour grand public, oeuvres instrumentales, vocales et chorales.                              |
| CLASSICS          | Diffusion de musique classique, comme les concerts, musique de chambre, opéras, etc.                           |
| OTHER M           | Genres musicaux qui n'entrent dans aucune des catégories ci-dessus tels que le rhythm & blues et le reggae.    |
| WEATHER           | Emissions météorologiques.   |
| FINANCE           | Emissions boursières, commerciales, etc.   |
| CHILDREN          | Emissions de divertissement et éducatives pour la jeunesse.  |
| SOCIAL            | Emissions de sociologie, histoire, géographie, psychologie et de société.                                      |
| RELIGION          | Emissions religieuses.   |
| PHONE IN          | Débats en direct par téléphone ou en public.   |
| TRAVEL            | Emissions de voyages, destinations touristiques, idées et offres de voyages.                                   |
| LEISURE           | Emissions récréatives impliquant la participation des auditeurs.   |
| JAZZ              | Musique polyphonique, syncopée.  |
| COUNTRY           | Emissions musicales sur l'Amérique latine.   |
| NATION M          | Musique populaire locale ou nationale.   |
| OLDIES            | Musique "Golden age".  |
| FOLK M            | Musique puisant ses racines dans la culture musicale d'un pays.  |
| DOCUMENT          | Emission sur des questions factuelles.   |

## Enregistrement

Vous pouvez réaliser facilement des enregistrements entre les différents composants raccordés à l'ampli-tuner. Il n'est pas nécessaire de raccorder directement les composants de lecture et d'enregistrement, car une fois que vous avez sélectionné la source de programme sur l'ampli-tuner, vous pouvez procéder à l'enregistrement ou au montage comme si vous utilisiez les commandes de chaque composant. Avant de commencer, vérifiez que vous avez raccordé correctement tous les composants.

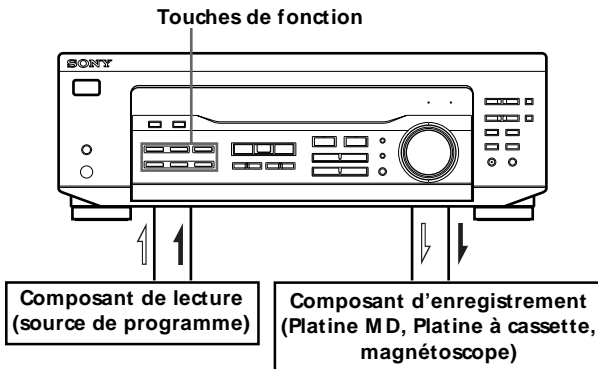

### Enregistrement sur un minidisque ou une cassette audio

Vous pouvez enregistrer sur un minidisque ou une cassette audio avec l'ampli-tuner. Consultez le mode d'emploi de la platine MD ou de la platine à cassette si nécessaire.

- 1 Appuyez sur une des touches de fonction pour sélectionner la source de programme.
- 2 Réglez le composant pour la lecture. Par exemple, insérez un CD dans le lecteur CD.
- 3 Insérez une cassette vierge ou un disque dans la platine d'enregistrement et réglez le niveau d'enregistrement, si nécessaire.
- 4 Démarrez l'enregistrement sur la platine, puis la lecture sur le composant.

### Enregistrement sur une cassette vidéo

Vous pouvez enregistrer au départ d'un téléviseur ou récepteur satellite à l'aide de l'ampli-tuner. Vous pouvez également ajouter un signal audio provenant de différentes sources audio lors du montage d'une cassette vidéo. Pour plus d'informations, consultez le mode d'emploi de votre magnétoscope.

- 1 Appuyez sur TV/SAT pour sélectionner la source de programme.
- 2 Préparez l'appareil à la lecture. Par exemple, mettez le téléviseur et le syntoniseur de télévision sous tension.
- 3 Introduisez une cassette vierge dans le magnétoscope en vue de l'enregistrement.
- 4 Démarrez l'enregistrement sur le magnétoscope.

#### Vous pouvez remplacer le signal audio pendant le montage d'une cassette vidéo

A l'endroit où vous voulez ajouter un son différent, appuyez sur une autre touche de fonction (CD, par exemple) et démarrez la lecture. Le son de l'appareil sélectionné est enregistré au-dessus du signal audio original.

Pour reprendre l'enregistrement du son original, appuyez sur la touche de fonction TV/SAT.

#### Remarque

Vous ne pouvez pas enregistrer le signal audio et vidéo en mode 5.1 CH/DVD.

## Utilisation du programmateur d'extinction

Vous pouvez régler l'ampli-tuner pour qu'il se mette automatiquement hors tension à l'heure que vous programmez.

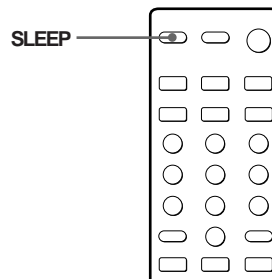

Appuyez sur SLEEP de la télécommande pendant que l'appareil est sous tension. Chaque fois que vous appuyez sur SLEEP, l'heure change selon la séquence suivante.

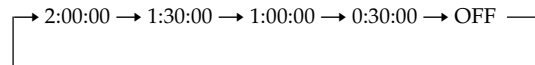

L'affichage s'assombrit après que vous avez spécifié l'heure.

#### Vous pouvez vérifier la durée restante avant la mise hors tension de l'ampli-tuner

Appuyez sur SLEEP de la télécommande. La durée restante apparaît dans l'affichage.

## Sélection d'un champ sonore

Vous pouvez exploiter les atouts du son spatial en sélectionnant simplement l'un des champs sonores préprogrammés en fonction du type de musique que vous souhaitez écouter.

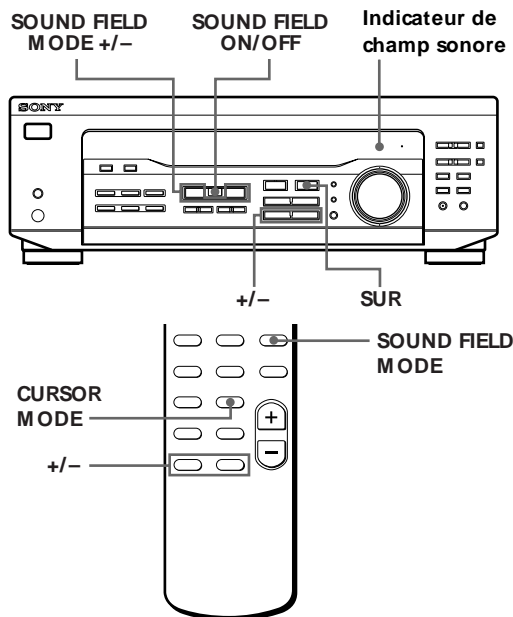

- 1 Appuyez sur SOUND FIELD ON/OFF pour activer le champ sonore. L'indicateur de champ sonore s'allume.
- 2 Appuyez plusieurs fois de suite sur SOUND FIELD MODE +/- jusqu'à ce que le champ sonore voulu apparaisse dans la fenêtre d'affichage. Sélectionnez le champ sonore approprié comme suit:

| Type                           | MODE (Champ sonore)       | Effets   |
|--------------------------------|---------------------------|--|
| CINEMA                         | PRO LOGIC*                | Décode les émissions codées dans le mode Dolby Surround.   |
|                                | C. STUDIO (Cinéma Studio) | Reproduit les caractéristiques sonores d'un cinéma. Excellent pour regarder des films ordinaires.    |
| VIRTUAL (STR-DE345 uniquement) | DOLBY V                   | Utilisez des haut-parleurs frontaux pour créer des effets de son spatial.                            |
|                                | V SURR**                  | Utilisez des haut-parleurs frontaux et un haut-parleur central pour créer des effets de son spatial. |

| Type  | MODE (Champ sonore) | Effets   |
|-------|---------------------|--|
| MUSIC | HALL                | Reproduit l'acoustique d'une salle de concert rectangulaire. Excellent pour restituer des sons doux. |

\* "DOLBY PL" apparaît sur l'affichage.  
 \*\* Avec 5.1 CH/DVD uniquement.

**Si vous utilisez la télécommande**  
 Chaque fois que vous appuyez sur SOUND FIELD MODE, les champs sonores changent comme suit:

Lorsque vous sélectionnez la source de programme

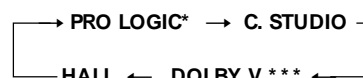

\*\*\* Avec 5.1 CH/DVD

C. STUDIO ↔ V SURR

\* "DOLBY PL" apparaît sur l'affichage.  
 \*\*\* STR-DE345 uniquement.

**Pour désactiver le champ sonore**  
 Appuyez sur SOUND FIELD ON/OFF.

**L'ampli-tuner mémorise le dernier champ sonore sélectionné pour chaque source de programme (Liaison de champ sonore) (STR-DE345 uniquement)**  
 Chaque fois que vous sélectionnez une source de programme, le dernier champ sonore appliqué à cette source est automatiquement réutilisé. Par exemple, si vous écoutez un CD avec le champ sonore HALL, changez de source de programme et revenez au CD, HALL sera à nouveau appliqué au CD. Dans le cas de la radio, les champs sonores sont mémorisés séparément pour la gamme AM ou FM et pour toutes les stations pré-réglées.

**Vous pouvez reconnaître un programme enregistré en Dolby Surround grâce à l'indication sur l'emballage**  
 Cependant, certains disques vidéo et laser sont enregistrés en Dolby Surround même si ce n'est pas indiqué sur l'emballage.

## Réglage du niveau de l'effet (tous les champs sonores sauf PRO LOGIC)

Vous pouvez rendre le son spatial plus évident en augmentant le niveau de l'effet. La commande de réglage du niveau de l'effet vous permet d'ajuster l'effet sur six niveaux différents (1-6).

- 1 Reproduisez une source de programme.
- 2 Appuyez sur SUR.  
Le niveau d'effet ("EFFECT 1" ... "EFFECT 6") apparaît dans l'affichage.
- 3 Appuyez sur +/- pour sélectionner le niveau de votre choix.

### 💡 Si vous utilisez la télécommande

Appuyez plusieurs fois de suite sur la touche CURSOR MODE de la télécommande jusqu'à ce que l'indicateur SUR s'allume. Chaque fois que vous appuyez sur +/-, le niveau de l'effet change comme suit:

EFFECT 1 ↔ EFFECT 2 ↔ ... ↔ EFFECT 6

### Remarque

Avec certaines sources de lecture, le changement du niveau d'effet n'est pas toujours accompagné d'un changement important de l'effet spatial.

## Pour mieux profiter du son spatial Dolby Pro Logic

Afin d'obtenir le meilleur son spatial Dolby Pro Logic possible, sélectionnez d'abord le mode de canal central en fonction des enceintes utilisées. Ensuite, réglez le volume et le temps de retard de chaque enceinte.

Pour pouvoir effectuer les réglages suivants, vous avez besoin de deux enceintes supplémentaires et/ou d'une enceinte centrale.

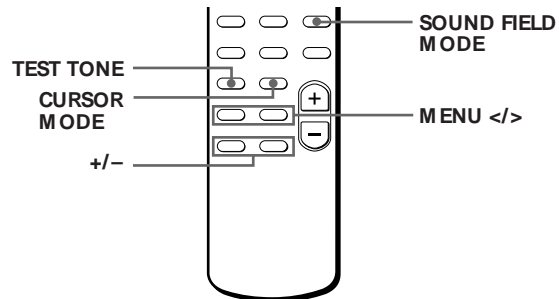
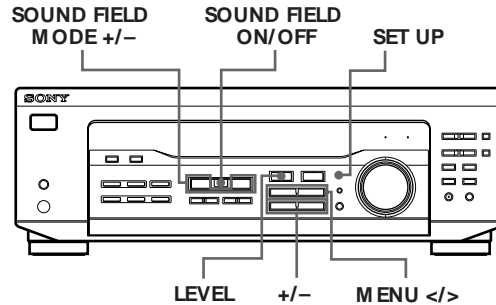

## Sélection du mode de canal central

Vous avez le choix entre quatre modes de canal central: PHANTOM, NORMAL, WIDE et 3 STEREO. Chaque mode correspond à une configuration d'enceintes différente. Sélectionnez le mode le mieux adapté à la configuration de vos enceintes.

- 1 Appuyez sur SOUND FIELD ON/OFF pour activer le champ sonore.
- 2 Appuyez plusieurs fois sur SOUND FIELD MODE +/- pour sélectionner un champ sonore Dolby Surround (PRO LOGIC ou C. STUDIO).
- 3 Appuyez sur SET UP.
- 4 Appuyez plusieurs fois de suite sur MENU < ou > jusqu'à ce que l'indication "CTR MODE" apparaisse dans la fenêtre d'affichage.

(continuer page suivante)

- 5 Appuyez plusieurs fois de suite sur +/- jusqu'à ce que le mode de canal central voulu apparaisse dans la fenêtre d'affichage. Sélectionnez le mode de canal central en fonction des indications du tableau suivant:

| Si vous avez   | Sélectionnez | Pour que   |
|--|--------------|--|
| Des enceintes avant et arrière et une petite enceinte centrale                 | NORMAL       | Le son des graves du canal central soit fourni par les enceintes avant (car une petite enceinte ne peut pas produire assez de graves). |
| Des enceintes avant et centrale (3 Channel Logic) mais pas d'enceintes arrière | 3 STEREO     | Le son du canal arrière soit fourni par les enceintes avant.   |
| Des enceintes avant et arrière mais pas d'enceinte centrale                    | PHANTOM      | Le son du canal central soit fourni par les enceintes avant.   |
| Des enceintes avant et arrière et une grande enceinte centrale                 | WIDE         | Le canal central reproduit intégralement la totalité du spectre audio.   |

## Réglage du volume des enceintes

La tonalité d'essai permet de régler le volume de toutes les enceintes sur le même niveau. (Si toutes les enceintes ont la même puissance, il n'est pas nécessaire de régler le volume.)

L'utilisation des touches de la télécommande vous permet de tester la connexion du haut-parleur et de régler le niveau du volume depuis votre position d'écoute.

- Appuyez sur SOUND FIELD ON/OFF pour activer le champ sonore.  
Appuyez de façon répétée sur SOUND FIELD MODE +/- pour sélectionner "DOLBY PL".
- Appuyez sur la touche TEST TONE de la télécommande.  
La tonalité d'essai est fournie par chaque enceinte l'une après l'autre.
- Réglez le niveau du volume de façon à ce que le volume de la tonalité de test diffusée par les haut-parleurs soit identique lorsque vous vous trouvez à votre position d'écoute principale.
  - Appuyez sur MENU < ou > pour sélectionner "CTR xxdB" ou "REAR xxdB".
  - Appuyez sur +/- pour régler le niveau.
- Appuyez sur la touche TEST TONE de la télécommande pour arrêter la tonalité d'essai.

## Vous pouvez régler toutes les enceintes simultanément

Réglez la commande MASTER VOL sur la télécommande ou MASTER VOLUME sur l'ampli-tuner.

## Vous pouvez également régler le niveau de volume avec les commandes de l'ampli-tuner

Après avoir appuyé sur la touche TEST TONE de la télécommande:

- Appuyez plusieurs fois de suite sur la touche MENU < ou > pour sélectionner "CTR xxdB". Appuyez sur +/- pour régler le niveau du haut-parleur central.
- Appuyez plusieurs fois de suite sur la touche MENU < ou > pour sélectionner "REAR xxdB". Appuyez sur +/- pour régler le niveau du haut-parleur arrière.

Vous pouvez sélectionner -15 dB à +10 dB comme niveau de volume par incréments de 1 dB.

## Vous pouvez régler le niveau de volume du haut-parleur d'extrêmes graves

- Appuyez plusieurs fois de suite sur la touche LEVEL ou CURSOR MODE de la télécommande jusqu'à ce que l'indicateur LEVEL s'allume.
- Appuyez plusieurs fois de suite sur la touche MENU < ou > pour sélectionner "SW xxdB".
- Appuyez sur +/- pour régler le niveau. Vous pouvez sélectionner -15 dB à +10 dB comme niveau de volume par incréments de 1 dB.

## Vous pouvez augmenter le niveau de sortie des enceintes arrière

La plage de réglage des enceintes arrière est comprise entre -15 et +10, mais vous pouvez la décaler de 5 niveaux (-10 à +15).

- Appuyez sur SET UP.
- Appuyez sur la touche MENU < ou > jusqu'à ce que l'indication "REAR SET UP" apparaisse dans la fenêtre d'affichage.
- Appuyez plusieurs fois de suite sur +/- jusqu'à ce que l'indication "NORMAL" apparaisse dans la fenêtre d'affichage.

Sur l'affichage, le niveau des enceintes arrière ne sort pas de la plage -15 à +10, cependant vous pouvez entendre la différence de niveau de sortie.

Pour réinitialiser la plage de réglage du niveau arrière, répétez cette opération pour que "GAIN LOW" soit affiché.

## Vous pouvez remettre tous les réglages de champ sonore aux valeurs initiales

- Eteignez l'ampli-tuner.
- Maintenez la touche SOUND FIELD ON/OFF enfoncée, puis appuyez sur I/⏻ (alimentation). Tous les réglages de champ sonore seront supprimés et le champ sonore sera désactivé.

## Réglage du temps de retard (champ sonore PRO LOGIC uniquement)

Vous pouvez rendre l'effet spatial plus efficace en retardant la sortie des enceintes arrière (temps de retard). Vous avez le choix entre trois temps de retard, S (15 mS), M (20 mS) et L (30 mS). Par exemple, si les enceintes arrière se trouvent dans une grande pièce ou loin de la position d'écoute, réglez un temps de retard plus court.

- 1 Démarrez la lecture d'une source de programme enregistrée en Dolby Surround.
- 2 Appuyez sur SUR.  
Le temps de retard actuel est indiqué sur l'afficheur.
- 3 Appuyez sur +/- pour sélectionner le niveau que vous préférez, par exemple "DELAY S", "DELAY M" ou "DELAY L".

## Paramètres réglables pour chaque champ sonore lorsque vous sélectionnez la source programme

| Champ sonore | Type                           | MODE      | Paramètres |        |                 |                 |            | Sortie du signal de test                       |
|--------------|--------------------------------|-----------|------------|--------|-----------------|-----------------|------------|--|
|              |                                |           | DELAY      | EFFECT | REAR            | CENTER          | SUB WOOFER |  |
| Hors service | —                              | —         |            |        |                 |                 | ●          | Pas de son                                     |
| En service   | CINEMA                         | PRO LOGIC | ●          |        | ● <sup>a)</sup> | ● <sup>b)</sup> | ●          | Selon le mode de canal central (voir page 19)  |
|              |                                | C. STUDIO |            | ●      | ● <sup>a)</sup> | ● <sup>b)</sup> | ●          |  |
|              | VIRTUAL (STR-DE345 uniquement) | DOLBY V   |            | ●      |                 |                 | ●          | Pas de son                                     |
|              | MUSIC                          | HALL      |            | ●      | ●               |                 | ●          | Alternativement des enceintes avant et arrière |

## Paramètres réglables pour chaque champ sonore lors de l'utilisation de 5.1 CH/DVD (STR-DE345 uniquement)

| Champ sonore | Type    | MODE      | Paramètres |        |      |        |            | Sortie du signal de test  |
|--------------|---------|-----------|------------|--------|------|--------|------------|---|
|              |         |           | DELAY      | EFFECT | REAR | CENTER | SUB WOOFER |   |
| Hors service | —       | —         |            |        | ●    | ●      | ●          | Dans l'ordre suivant: avant (G), central, avant (D), arrière (D), arrière (G) |
| En service   | CINEMA  | C. STUDIO |            | ●      | ●    | ●      | ●          | Dans l'ordre suivant: avant (G), central, avant (D)                           |
|              | VIRTUAL | V SURR    |            | ●      |      | ●      | ●          | Dans l'ordre suivant: avant (G), central, avant (D)                           |

a) Réglable seulement quand le mode de canal central est réglé sur PHANTOM, NORMAL ou WIDE (voir page 19).

b) Réglable seulement quand le mode de canal central est réglé sur 3 STEREO, NORMAL ou WIDE (voir page 19).

### Remarque

Pour régler le volume des enceintes avec le signal de test comme décrit à la page 20, sélectionnez le champ sonore PRO LOGIC. La sortie du signal de test avec tous les autres champs sonores est utilisée pour vérifier si les enceintes fournissent ou non le son.



### Guide de dépannage

Si vous rencontrez des difficultés lors de l'utilisation de l'ampli-tuner, consultez ce guide de dépannage pour essayer de résoudre le problème. Toutefois, si le problème persiste, consultez un revendeur Sony.

#### Pas de son ou son extrêmement faible.

- ➔ Vérifiez si les enceintes et les composants sont correctement raccordés.
- ➔ Vérifiez si vous avez sélectionné le bon composant sur l'ampli-tuner.
- ➔ Assurez-vous que vous avez réglé la touche SPEAKERS sur ON.
- ➔ Appuyez sur MUTING si l'indicateur MUTING apparaît.
- ➔ Le dispositif de protection de l'ampli-tuner s'est déclenché à cause d'un court-circuit ("PROTECT" clignote). Mettez l'ampli-tuner hors tension, éliminez la cause du court-circuit, puis remettez l'ampli-tuner sous tension.

#### Les sons des canaux gauche et droit sont déséquilibrés ou inversés.

- ➔ Vérifiez si les enceintes et les composants sont correctement raccordés.
- ➔ Réglez la balance (voir page 11).

#### Bourdonnement ou parasites importants.

- ➔ Vérifiez si les enceintes et les composants sont correctement raccordés.
- ➔ Assurez-vous que les cordons de raccordement ne sont pas à proximité d'un transformateur ou moteur et qu'ils se trouvent à au moins 3 mètres d'un téléviseur ou d'une lampe fluorescente.
- ➔ Eloignez le téléviseur des composants audio.
- ➔ Vérifiez que vous avez raccordé un fil de terre à la borne de terre de l'antenne.
- ➔ Les fiches et les prises sont sales. Essayez-les avec un chiffon légèrement imprégné d'alcool.

#### Le RDS ne fonctionne pas.

- ➔ Vérifiez que vous avez accordé une station FM.
- ➔ Sélectionnez une station FM avec un signal plus puissant.

#### Les informations ne sont pas affichées ou sont inappropriées.

- ➔ Renseignez-vous auprès de l'émetteur pour savoir si la station en question diffuse le service RDS, ou si le service est momentanément suspendu.

#### La station ou la source de programme est interrompue par une autre station ou le tuner commence automatiquement à chercher des stations.

- ➔ La fonction EON est en service. Annulez la fonction EON si vous ne souhaitez pas d'interruption.

#### Le nom de la station n'apparaît pas sur l'affichage.

- ➔ Appuyez sur DISPLAY jusqu'à ce que le nom de la station apparaisse.

#### Impossible d'accorder des stations de radio.

- ➔ Vérifiez que les antennes sont correctement raccordées. Réglez les antennes et raccordez une antenne extérieure si nécessaire.
- ➔ Le signal des stations est trop faible (lors de l'accord automatique). Utilisez l'accord direct.
- ➔ Vous n'avez pas préréglé de stations ou elles ont été effacées (lors de l'accord de stations préréglées). Préréglez des stations (voir page 14).

#### Pas de son ou son très faible en provenance des enceintes arrière.

- ➔ Sélectionnez le mode de canal central approprié (voir page 19).
- ➔ Réglez le volume des enceintes correctement (voir page 20).
- ➔ Vérifiez que le mode spatial du champ sonore est activé.

#### Aucun son ne sort de l'enceinte centrale.

- ➔ Sélectionnez le mode de canal central approprié (voir page 19).
- ➔ Réglez le volume des enceintes correctement (voir page 20).

#### Impossible d'obtenir l'effet spatial.

- ➔ Vérifiez que l'effet spatial est activé.
- ➔ Assurez-vous que la touche SPEAKER est enfoncée.

#### Aucune image n'apparaît sur l'écran du téléviseur ou l'image n'est pas claire.

- ➔ Sélectionnez la fonction appropriée sur l'ampli-tuner.
- ➔ Eloignez votre téléviseur des appareils audio.

#### Impossible d'enregistrer.

- ➔ Vérifiez si les composants sont correctement raccordés.
- ➔ Vous ne pouvez pas enregistrer le signal audio d'une source de programme raccordée aux prises 5.1 CH/DVD.

#### La télécommande ne fonctionne pas.

- ➔ Dirigez la télécommande vers le détecteur infrarouge  sur l'ampli-tuner.
- ➔ Enlevez tout obstacle éventuel entre la télécommande et l'ampli-tuner.
- ➔ Si les piles de la télécommande sont faibles, remplacez-les par des neuves.
- ➔ Vérifiez que vous avez sélectionné la fonction appropriée sur la télécommande.

## Spécifications

### Section amplificateur

**Puissance de sortie nominale en mode stéréo** (DIN 1 kHz, 4 ohms)  
STR-DE345 : 80 W + 80 W  
STR-DE245 : 50 W + 50 W

**Puissance de sortie de référence** (DIN 1 kHz, 4 ohms)  
Avant:  
STR-DE345 : 80 W/canal  
STR-DE245 : 50 W/canal  
Centre:  
STR-DE345 : 80 W  
STR-DE245 : 50 W  
Arrière:  
STR-DE345 : 80 W/canal  
STR-DE245 : 50 W/canal

**Réponse en fréquence** TV/SAT, CD, MD/TAPE, VIDEO, 5.1 CH/DVD  
10 Hz - 50 kHz<sup>+0.5</sup><sub>-2</sub> dB

#### Entrées

|  | Sensibilité | Impédance  | S/B   |
|--|-------------|------------|-------|
| CD, 5.1 CH/DVD, MD/TAPE, TV/SAT, VIDEO | 150 mV      | 50 kilohms | 85 dB |

**Sorties** MD/TAPE REC OUT:  
Tension: 150 mV,  
Impédance: 10 kilohms  
VIDEO AUDIO OUT:  
Tension: 150 mV,  
Impédance: 10 kilohms  
SUB WOOFER:  
Tension: 2 V  
Impédance: 1 kilohms  
PHONES: Accepte des casques de haute et basse impédance

**Sourdine** Coupure complète du son

**BASS BOOST** +6 dB à 70 Hz

**STONE** ±6 dB à 100 Hz et 10 kHz

### Section syntoniseur

**Tuner FM stéréo, FM/AM superhétérodyne**

#### Section syntoniseur FM

**Plage d'accord** 87,5 - 108,0 MHz

**Bornes d'antenne** 75 ohms, asymétrique

**Fréquence intermédiaire** 10,7 MHz

**Sensibilité** Mono: 18,3 dBf,  
2,2 µV/75 ohms  
Stéréo: 38,3 dBf,  
22,5 µV/75 ohms

**Sensibilité utilisable** 11,2 dBf,  
1 µV/75 ohms (IHF)

**S/B** Mono: 76 dB  
Stéréo: 70 dB

**Distorsion harmonique à 1 kHz** Mono: 0,3 %  
Stéréo: 0,5 %

**Séparation** 45 dB à 1 kHz

**Réponse en fréquence** 30 Hz - 15 kHz<sup>+0.5</sup><sub>-2</sub> dB

**Sélectivité** 60 dB à 400 kHz

### Section tuner AM

**Plage d'accord** 531 - 1602 kHz

**Antenne** Antenne cadre

**Fréquence intermédiaire** 450 kHz

**Sensibilité utilisable** 50 dB/m (à 999 kHz)

**S/B** 54 dB (à 50 mV/m)

**Distorsion harmonique** 0,5 % (50 mV/m, 400 Hz)

**Sélectivité** 35 dB

### Section vidéo (STR-DE345 uniquement)

**Entrées** VIDEO, TV/SAT,  
5.1 CH/DVD:  
1 Vp-p 75 ohms

**Sorties** VIDEO, MONITOR:  
1 Vp-p 75 ohms

### Généralités

**Système** Section tuner:  
synthétiseur numérique PLL verrouillé au quartz  
Section préamplificateur:  
Egaliseur type NF à faible bruit  
Section amplificateur de puissance: Purement complémentaire SEPP

**Alimentation** CA 230 V, 50/60 Hz

**Consommation électrique** STR-DE345: 180 W  
STR-DE245: 160 W

**Dimensions** 430 x 145 x 304 mm

**Poids (approx.)** STR-DE345: 7,2 kg  
STR-DE245: 5,8 kg

**Accessoires fournis** Voir page 4

Les spécifications indiquées sont mesurées à 230 V CA, 50 Hz.

La conception et les spécifications sont modifiables sans préavis.

## Glossaire

### Mode de canal central

Ce réglage des enceintes accentue l'effet spatial Dolby Pro Logic. Pour obtenir le meilleur effet spatial possible, choisissez un des quatre modes suivants selon la configuration des enceintes.

#### • Mode NORMAL

Choisissez le mode NORMAL si vous utilisez des enceintes avant et arrière avec une petite enceinte centrale. Etant donné qu'une petite enceinte ne peut pas reproduire suffisamment de graves, le son des graves du canal central est fourni par les enceintes avant.

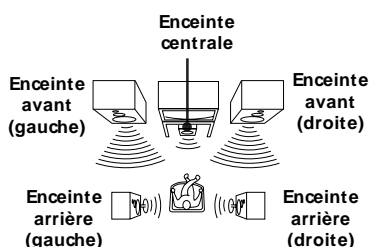

#### • Mode WIDE

Choisissez le mode WIDE si vous utilisez des enceintes avant et arrière avec une grande enceinte centrale. Le mode WIDE permet de profiter pleinement du son spatial Dolby.

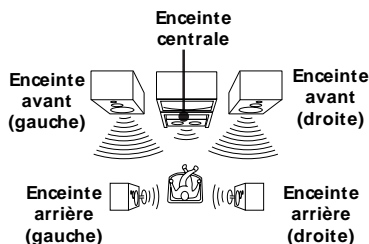

#### • Mode PHANTOM

Choisissez le mode PHANTOM si vous avez des enceintes avant et arrière mais pas d'enceinte centrale. Le son du canal central est fourni par les enceintes avant.

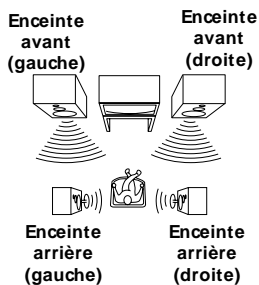

#### • Mode 3 STEREO

Choisissez le mode 3 STEREO si vous avez des enceintes avant et centrale mais pas d'enceintes arrière. Le son du canal arrière est fourni par les enceintes avant, ce qui permet de profiter un peu du son spatial même sans enceintes arrière.

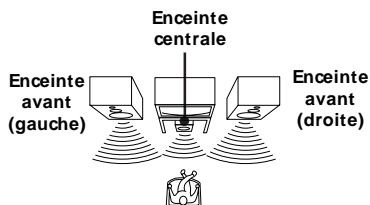

#### Temps de retard

C'est le temps qui s'écoule entre la sortie du son spatial des enceintes avant et des enceintes arrière. En réglant le temps de retard des enceintes arrière, vous pouvez obtenir un effet de présence. Réglez un temps de retard plus long si les enceintes arrière se trouvent dans une petite pièce ou à proximité de la position d'écoute et réglez un temps de retard plus court si les enceintes arrière se trouvent dans une grande pièce ou loin de la position d'écoute.

#### Accord direct

Cette méthode permet d'entrer directement la fréquence de la station avec les touches numériques de la télécommande. Utilisez cette méthode quand vous connaissez la fréquence de la station.

#### Surround Dolby Pro Logic

C'est une méthode de décodage du son Dolby Surround. Le Dolby Pro Logic Surround produit un son à quatre voies à partir d'un son à deux voies. Comparé à l'ancien système Dolby Surround, le Dolby Pro Logic Surround restitue de façon plus naturelle le panoramique gauche-droite et localise plus précisément les sons. Pour pouvoir profiter pleinement du Dolby Pro Logic Surround, vous devez avoir deux enceintes arrière et une enceinte centrale. Les enceintes arrière fournissent un son monophonique.

#### 5.1 CH/DVD

Ces prises servent à entrer les signaux audio Dolby Digital décodés, ce qui vous permet d'entendre le son spatial sur 5.1 voies. Utilisez ces prises pour raccorder un décodeur Dolby Digital ou un lecteur DVD avec un décodeur intégré Dolby Digital.

#### Station préreglée

C'est une station de radio mémorisée dans la mémoire de l'ampli-tuner. Une fois que vous avez préreglé une station, il n'est plus nécessaire de l'accorder. Chaque station a un numéro de préreglage, ce qui permet de les retrouver rapidement.

#### son spatial

Le son spatial comprend trois éléments: le son direct, le son immédiatement réfléchi (premières réflexions) et le son réverbéré (réverbération). Ces trois éléments sont affectés par l'acoustique de la pièce. La combinaison de ces trois éléments permet de recréer l'environnement sonore d'une salle de concert.

#### • Types de son

##### Premières réflexions Réverbération

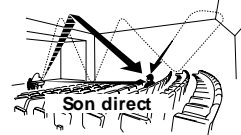

#### • Evolution du son des enceintes arrière

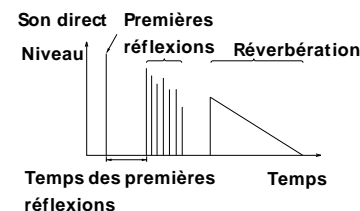

#### Tonalité d'essai

Ce signal émis par l'ampli-tuner permet de régler le volume des enceintes. La tonalité d'essai fonctionne comme suit:

#### • Dans un système avec une enceinte centrale (modes NORMAL/WIDE/3 STEREO)

La tonalité sort par l'enceinte avant gauche, l'enceinte centrale, l'enceinte avant droite, puis les enceintes arrière.

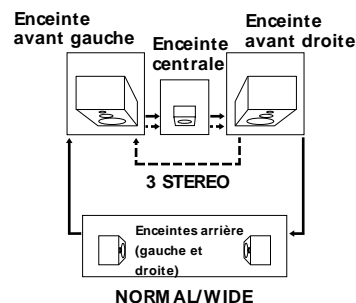

#### • Dans un système sans enceinte centrale (mode PHANTOM)

La tonalité d'essai sort par les enceintes avant et arrière alternativement.

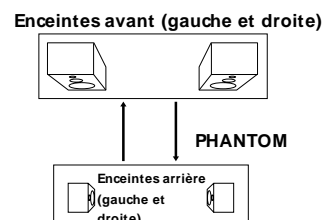

- A**  
Accord automatique 13  
Accord direct 13, 24  
Accord pré réglé 14  
Accord *Voir* réception radio  
Affichage 15  
Attribution d'un nom aux stations pré réglées 14  
Auto-betical select 10
- B**  
Balayage  
des stations de radio 14  
des stations pré réglées 14
- C**  
Caractères 14  
Connexions *Voir*  
Raccordements  
Copie *Voir* enregistrement
- D**  
Déballage 4  
Dolby Pro Logic  
son spatial 19, 24  
mode de canal central 19, 24
- E, F**  
Enceintes  
installation 8  
raccordement 8  
Enregistrement  
sur une cassette 17  
EON 15
- G, H, I, J, K, L**  
Guide de dépannage 22  
Guide de référence rapide 28
- M**  
Mémorisation des stations *Voir*  
préréglage  
Mode de canal central 19, 24  
mode NORMAL 19, 24  
mode PHANTOM 19, 24  
mode 3 STEREO 19, 24  
mode WIDE 19, 24  
Montage *Voir* Enregistrement
- N, O**  
Niveau de l'effet 19
- P, Q**  
Panneau arrière 5, 6, 7, 8, 26  
Pour regarder et écouter des programmes vidéo 11  
Préréglage des stations de radio 14  
Programmeur d'extinction 17  
PTY 16
- R**  
Raccordements  
antennes 5  
aperçu 4  
composants audio 5  
composants vidéo 6  
cordon d'alimentation secteur 9  
enceintes 8  
RDS 15  
Réception  
avec l'accord direct 13  
à l'aide des stations pré réglées 14  
Réglage  
du niveau de l'effet 19  
du temps de retard 21  
du volume 11  
du volume des enceintes 20
- S**  
Sélection d'une source de programme 11  
avec la télécommande 11, 12  
Son spatial 19, 24  
Station pré réglée 14
- T, U, V, W, X, Y, Z**  
Temps de retard 21, 24  
Tonalité d'essai 20  
Touches de la télécommande 10, 17, 27

## Nomenclature du panneau arrière

STR-DE345 uniquement

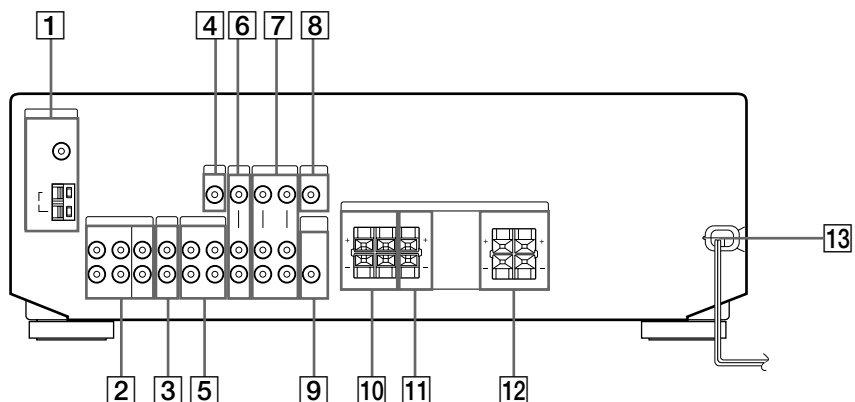

- 1** ANTENNA (AM/FM)
- 2** 5.1 CH/DVD
- 3** CD
- 4** 5.1 CH (VIDEO IN)
- 5** MD/TAPE

- 6** TV/SAT
- 7** VIDEO
- 8** MONITOR
- 9** SUB WOOFER

- 10** SPEAKERS REAR
- 11** SPEAKERS CENTER
- 12** SPEAKERS FRONT
- 13** Cordon d'alimentation secteur

STR-DE245 uniquement

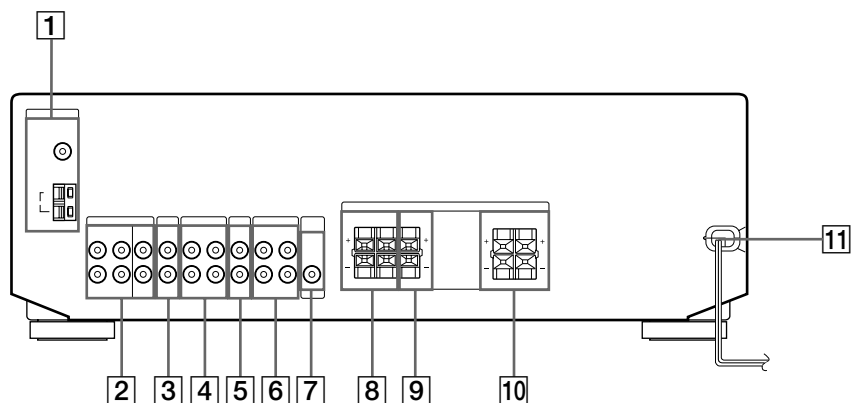

- 1** ANTENNA (AM/FM)
- 2** 5.1 CH/DVD
- 3** CD
- 4** MD/TAPE

- 5** TV/SAT
- 6** VIDEO
- 7** SUB WOOFER
- 8** SPEAKERS REAR

- 9** SPEAKERS CENTER
- 10** SPEAKERS FRONT
- 11** Cordon d'alimentation secteur

## Nomenclature de la télécommande (STR-DE245 uniquement)

Vous pouvez utiliser la télécommande pour commander les composants de votre système. Le tableau ci-dessous indique les touches qui ne sont décrites dans les pages précédentes et des touches portant un nom différent sur l'appareil principal.

| Commande  | Contrôle  | Fonction  |
|-----------|---|---|
| AV<br>I/⏻ | Le téléviseur/<br>magnétoscope/<br>Le lecteur CD/<br>Le lecteur DVD/<br>platine MD/<br>platine VCD/<br>Le lecteur LD/<br>platine DAT      | Mise sous ou hors tension.  |
| 0-9       | L'ampli-tuner   | Utiliser la touche "SHIFT" pour sélectionner l'entrée numérique de la station présélectionnée sur le syntoniseur en mode DIRECT TUNING ou MEMORY. |
|           | Le lecteur CD/<br>platine MD/<br>platine VCD/<br>le lecteur LD/<br>platine DAT  | Sélection des numéros de plage. 0 sert pour 10.   |
|           | Le téléviseur/<br>magnétoscope/<br>SAT  | Sélection des numéros de canal.   |
| >10       | Le lecteur CD/<br>platine à cassette/<br>platine MD/<br>platine VCD/<br>le lecteur LD   | Sélection des numéros de plage supérieurs à 10.   |
| ENTER     | Le téléviseur/<br>magnétoscope/<br>SAT/platine à<br>cassette/<br>le lecteur LD/<br>platine VCD/<br>platine MD/<br>platine DAT             | Après avoir sélectionné un canal, un disque ou une plage à l'aide des touches numériques, appuyez pour entrer la valeur.                          |
| -/-       | Le téléviseur   | Sélection du mode d'entrée de canal, soit un ou deux chiffres.  |
| ⏮/⏭       | Le lecteur CD/<br>platine MD/<br>le lecteur DVD/<br>le lecteur LD/<br>platine VCD/<br>platine à cassette/<br>magnétoscope/<br>platine DAT | Saut de plages.   |
| ⏪/⏩       | Le lecteur CD/<br>Le lecteur DVD/<br>platine VCD  | Recherche de plages (avant ou arrière).   |
|           | La platine à<br>cassette/<br>platine MD/<br>magnétoscope/le<br>lecteur LD/<br>platine DAT   | Avance rapide ou rebobinage.  |
| ⏮         | La platine à<br>cassette  | Début de la lecture sur la face arrière.  |

| Commande         | Contrôle   | Fonction   |
|------------------|--|--|
| ▶                | Le lecteur CD/<br>platine à<br>cassette/<br>platine MD/<br>magnétoscope/<br>Le lecteur DVD/<br>platine VCD/<br>le lecteur LD/<br>platine DAT | Début de la lecture.   |
| ⏸                | Le lecteur CD/<br>platine à<br>cassette/<br>platine MD/<br>magnétoscope/<br>Le lecteur DVD/<br>platine VCD/<br>le lecteur LD/<br>platine DAT | Pause de lecture ou d'enregistrement. (Egalement pour démarrer l'enregistrement sur les composants en attente d'enregistrement.) |
| ■                | Le lecteur CD/<br>platine à<br>cassette/<br>platine MD/<br>magnétoscope/<br>Le lecteur DVD/<br>platine VCD/<br>le lecteur LD/<br>platine DAT | Arrêt de la lecture.   |
| POSITION*        | Le téléviseur  | Changement de position de l'image incrustée.   |
| SWAP*            | Le téléviseur  | Inversion de l'image incrustée et de l'image principale.   |
| DISC             | Le lecteur CD  | Sélection de disques (Lecteur CD avec changeur multi-disques uniquement).  |
| SUB CH +/-*      | Le téléviseur  | Sélectionne les canaux présélectionnés pour la petite image.   |
| CH PRESET<br>+/- | L'ampli-tuner  | Balayage et sélection des stations pré-réglées.  |
|                  | Le téléviseur<br>magnétoscope/<br>SAT  | Sélection des canaux pré-réglés.   |
| P IN P*          | Le téléviseur  | Activation de la fonction image dans l'image.  |
| JUMP             | Le téléviseur  | Permute le canal en cours et le canal précédent.   |
| WIDE             | Le téléviseur  | Sélectionne le mode d'image élargie.   |
| D. SKIP          | Le lecteur CD  | Saut de disques (lecteur CD avec changeur multi-disques uniquement).   |
| ANT TV/VTR       | Le magnétoscope  | Sélection du signal de sortie de la borne d'antenne: signal du téléviseur ou du magnétoscope.                                    |
| TV/VIDEO         | Le téléviseur/<br>magnétoscope   | Sélection du signal d'entrée: entrée TV ou entrée vidéo.   |

\* Uniquement pour les téléviseurs Sony équipés de la fonction image dans l'image.

### Remarque

Certains téléviseurs Sony ne peuvent pas être pilotés par la télécommande de la manière indiquée ci-dessus.

## Réception radio

(accord direct)

Exemple: Réception de la fréquence FM 102,50 MHz

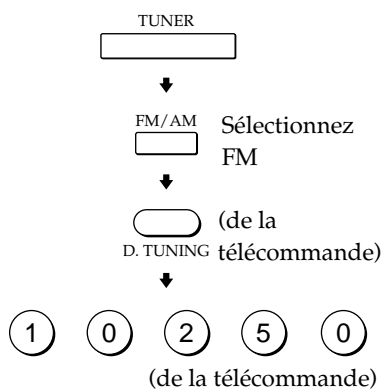

Affichage

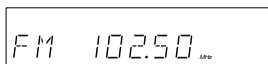

## Préréglage des stations de radio

Exemple: Préréglage d'une station sur le numéro A7

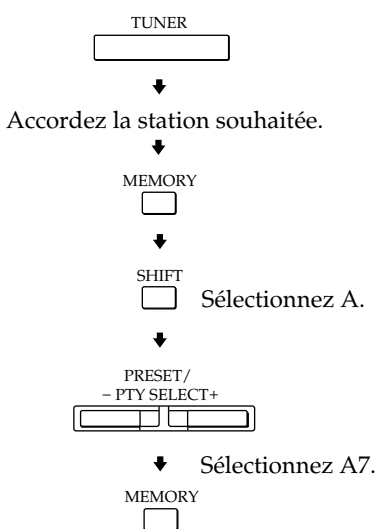

## Sélection d'un composant

Exemple 1: Lecture d'un CD

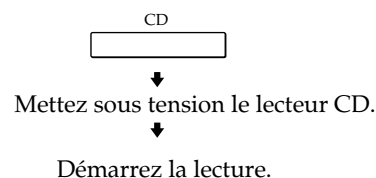

Exemple 2: Pour regarder une cassette vidéo

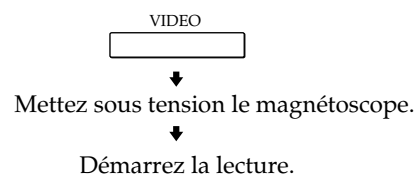

## Balayage des stations de radio

(accord automatique)

Exemple: Balayage des stations FM

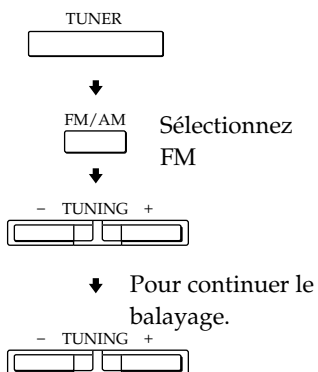

## Réception des stations préréglées

Exemple: Réception de la station A7

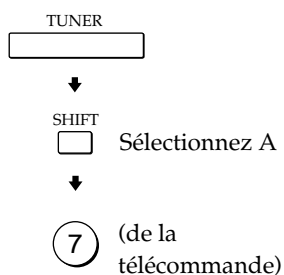

## Balayage des stations préréglées

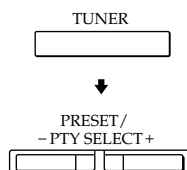

## Utilisation des champs sonores préréglés

Exemple: Pour regarder la cassette vidéo d'un film codé au surround Dolby

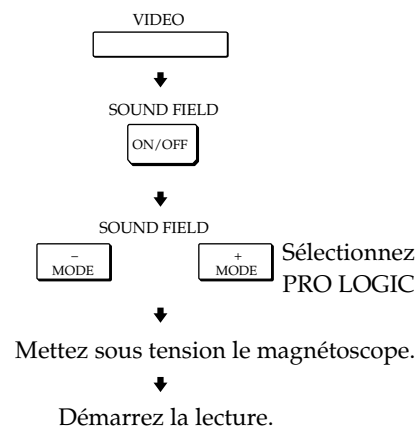

## WAARSCHUWING

**Stel het apparaat niet bloot aan regen of vocht, om gevaar voor brand of een elektrische schok te voorkomen.**

Open nooit de behuizing, om gevaar voor elektrische schokken te vermijden. Laat reparaties aan de erkende vakhandel over.

Plaats het apparaat niet in een gesloten ruimte, zoals een boekenrek of ingebouwde kast.

## Voorzorgsmaatregelen

### Veiligheid

- Mocht er vloeistof of een voorwerp in het apparaat terechtkomen, trek dan de stekker uit het stopcontact en laat het apparaat eerst nakijken door een deskundige, alvorens het weer in gebruik te nemen.

### Stroomvoorziening

- Controleer voor het aansluiten van het apparaat eerst of de bedrijfsspanning ervan wel overeenkomt met de plaatselijke netspanning. De bedrijfsspanning staat aangegeven op het naamplaatje aan de onderzijde van het apparaat.
- Zolang het netsnoer op het stopcontact is aangesloten, blijft er spanning op het apparaat staan, zelfs nadat het apparaat is uitgeschakeld.
- Trek de stekker van het netsnoer uit het stopcontact wanneer u denkt het apparaat geruime tijd niet te zullen gebruiken. Om de aansluiting op het stopcontact te verbreken, mag u uitsluitend aan de stekker trekken; trek nooit aan het snoer.
- Indien het netsnoer vervangen moet worden, mag dit alleen uitgevoerd worden door een erkend onderhoudscentrum.
- De aan/uit-schakelaar bevindt zich aan de voorkant van het apparaat.

### Opstelling

- Zet het apparaat op een goed geventileerde plaats, met rondom vrije luchtdoorstroming, om oververhitting van de inwendige onderdelen te voorkomen, in het belang van een langdurige betrouwbare werking.
- Plaats het apparaat niet in de buurt van een warmtebron of in direct zonlicht. Vermijd tevens plaatsen met veel stof, vocht en mechanische trillingen of schokken.
- Zet niets bovenop het apparaat. De ventilatie-openingen aan de bovenzijde mogen niet geblokkeerd worden, in het belang van een juist functioneren van het apparaat en een langere levensduur van de componenten.

### Bediening

- Zorg ervoor dat de stekkers van de netsnoeren van de apparatuur niet in het stopcontact zitten, alvorens de aansluitingen te maken. Sluit de netsnoeren pas als allerlaatste aan.

### Reiniging

- Gebruik voor het reinigen van de ombouw, het voorpaneel en de bedieningsorganen een zachte doek, licht bevochtigd met wat milde vloeibare zeep. Gebruik geen schuurpons, schuurmiddelen of vluchtige stoffen zoals spiritus of benzine.

Mocht u na het doorlezen van de gebruiksaanwijzing nog vragen over of problemen met het apparaat hebben, aarzel dan niet contact op te nemen met de dichtstbijzijnde Sony handelaar.



## Omtrent deze handleiding

De aanwijzingen in deze handleiding gelden voor de modellen STR-DE345 en STR-DE245. Controleer het modelnummer rechtsboven op het voorpaneel of rechtsonder op de afstandsbediening. In deze gebruiksaanwijzing zijn telkens de STR-DE345 en de afstandsbediening RM-U304 afgebeeld. Verschillen in de bediening zijn duidelijk aangegeven in de tekst, bijvoorbeeld met “alleen op de STR-DE345”.

### Verschillen tussen de modellen

| Model             | DE345 | DE245 |
|-------------------|-------|-------|
| Voorziening       |       |       |
| 5.1 CH (VIDEO IN) | ●     |       |
| VIDEO MONITOR     | ●     |       |

### Ter verduidelijking

- Alle aanwijzingen in de tekst beschrijven de bediening met de toetsen op de tuner/versterker zelf. U kunt voor de bediening echter ook de toetsen van de afstandsbediening gebruiken die dezelfde of soortgelijke namen dragen als de bedieningsorganen op het apparaat. Details betreffende het gebruik van de afstandsbediening RM-PP404 (alleen op de STR-DE345) vindt u in de afzonderlijke gebruiksaanwijzing van de afstandsbediening.
- Een “Beknopt bedieningsoverzicht” treft u aan op bladzijde 28.
- “Beschrijving van de afstandsbediening” op pagina 27 biedt een overzicht van alle bedieningstoetsen van de RM-U304.
- Op een aantal plaatsen in deze gebruiksaanwijzing zult u de onderstaande symbolen aantreffen:



Dit symbool verschijnt bij functies die tevens via de afstandsbediening beschikbaar zijn.



Dit symbool vestigt uw aandacht op handige tips, die de bediening vergemakkelijken.

Deze tuner/versterker is uitgerust met een Dolby Pro Logic Surround decoder. Geproduceerd onder licentie van: Dolby Laboratories.

“DOLBY”, “PRO LOGIC” en het dubbele-D symbool  zijn handelsmerken van Dolby Laboratories.

# INHOUDSOPGAVE

## Vorbereidingen

- Uitpakken 4
- Aansluit-overzicht 4
- Aansluiten van de antennes 5
- Aansluiten van audio-apparatuur 5
- Aansluiten van video-apparatuur 6
- Aansluiten van luidsprekers 8
- Aansluiten van de stroomvoorziening 9
- Alvorens u de tuner/versterker in gebruik neemt 10
- Automatisch vastleggen van FM zenders in alfabetische volgorde (“Auto-betical” voorinstelling) 10

## Tuner/versterker bedieningsfuncties

- Kiezen van audio/video-apparatuur 11
- Radio-ontvangst 13
- Voorinstellen van radiozenders 14
- Gebruik van het Radio Data Systeem (RDS) 15
- Opnemen 17
- Gebruik van de Sleep Timer 17

## Gebruik van de akoestiefuncties

- Kiezen van een akoestiek-instelling 18
- Optimaal benutten van Dolby Pro Logic Surround geluid 19

## Aanvullende informatie

- Verhelpen van storingen 22
- Technische gegevens 23
- Verklarende woordenlijst 24

## Index 25

## Beschrijving van het achterpaneel 26

## Beschrijving van de afstandsbediening 27

## Beknopt bedieningsoverzicht 28

## Uitpakken

Kontroleer of het onderstaande bijgeleverd toebehoren inderdaad in de verpakking van de tuner/versterker aanwezig is:

- FM draadantenne (1)
- AM kaderantenne (1)
- Afstandsbediening (1)

| Model     | Afstandsbediening |
|-----------|-------------------|
| STR-DE345 | RM-PP404          |
| STR-DE245 | RM-U304           |

- R6 (AA-formaat) batterijen (2)
- Gebruiksaanwijzing afstandsbediening RM-PP404 (alleen op de STR-DE345)

## Aanbrengen van batterijen in de afstandsbediening

Plaats de twee AA-formaat R6 batterijen in de afstandsbediening, met de juiste polariteit van (+) en (-) zoals is aangegeven in het batterijvak. Voor gebruik van de afstandsbediening richt u deze op de  afstandsbedieningssensor voorop de tuner/versterker.

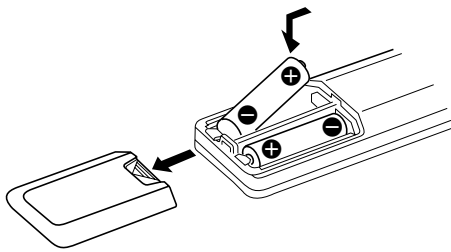

### Wanneer u de batterijen dient te vervangen

Bij normaal gebruik zal een stel batterijen ongeveer een half jaar meegaan. Als de tuner/versterker niet meer naar behoren op de afstandsbediening reageert, is het tijd beide batterijen door nieuwe te vervangen.

### Opmerkingen

- Leg de afstandsbediening niet op een al te warme of vochtige plaats.
- Gebruik geen oude en nieuwe batterij naast elkaar.
- Let op dat de afstandsbedieningssensor van de tuner/versterker niet wordt blootgesteld aan rechtstreekse zonnestraling of fel lamplicht, anders zal de afstandsbediening niet naar behoren functioneren.
- Wanneer u denkt de afstandsbediening geruime tijd niet te gebruiken, is het beter de batterijen eruit te verwijderen, om eventuele beschadiging door batterijlekkage en corrosie te voorkomen.

## Aansluit-overzicht

Op dit apparaat kunt u de volgende antennes en video- en audio-apparatuur aansluiten. Volg voor het aansluiten de aanwijzingen op de tussen haakjes aangegeven bladzijden. Zie voor de plaats en de benaming van de aansluitingen de "Beschrijving van het achterpaneel" op bladzijde 26.

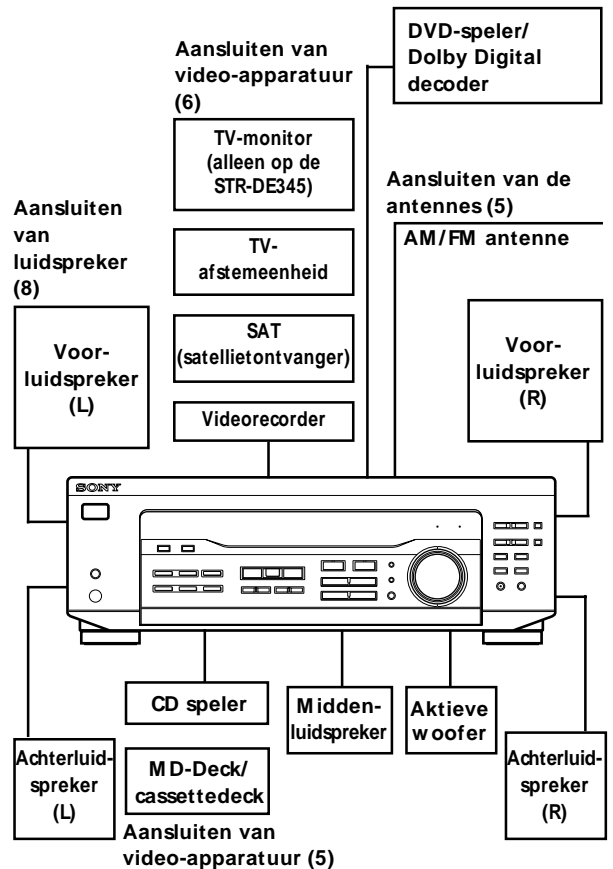

## Vóór het aansluiten

- Schakel eerst alle betrokken apparatuur uit, alvorens u begint met het aansluiten ervan.
- Sluit de netsnoeren van de apparatuur pas op het stopcontact aan nadat alle andere aansluitingen in orde zijn.
- Steek alle stekkers stevig in de aansluitbussen, om gebrom en andere bijgeluiden te voorkomen.
- Zorg bij het aansluiten van de audio/videosnoeren dat u links en rechts niet verwisselt: sluit de gele stekkers aan op de gele stekkerbussen (voor het videosignaal); de witte stekkers op de witte stekkerbussen (voor het linker kanaal) en de rode stekkers op de rode stekkerbussen (voor het rechter kanaal).

## Aansluiten van de antennes

### Overzicht

Hieronder wordt beschreven hoe u de bijgeleverde AM en FM antennes op de tuner aansluit. Als u deze tuner wilt gebruiken voor radio-ontvangst, maak dan eerst de hieronder beschreven aansluitingen en ga dan door naar de volgende bladzijden. Zie voor de plaats van de antenne-aansluitingen de onderstaande afbeelding.

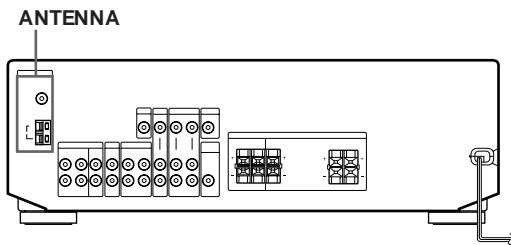

### Benodigheden

- FM draadantenne (bijgeleverd) (1)
- AM kaderantenne (bijgeleverd) (1)



### Aansluitingen

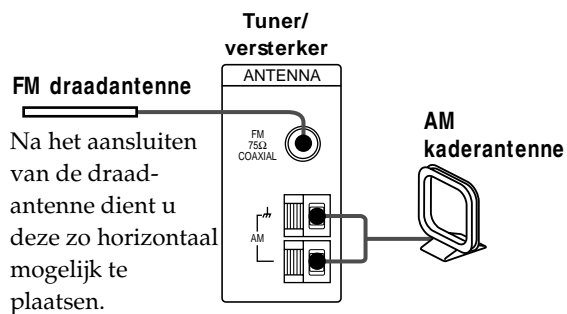

- In gebieden met een problematische FM-ontvangst Sluit via een 75-ohm coaxiaalkabel (niet bijgeleverd) een FM buitenantenne aan op de tuner/versterker, zoals hieronder aangegeven.

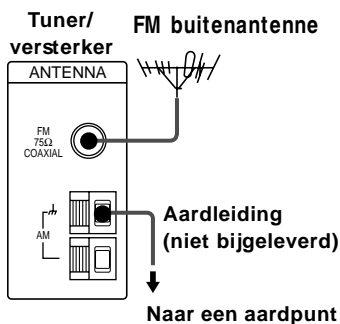

- In gebieden met een problematische AM-ontvangst In gebieden met slechte ontvangst kan het nodig zijn naast de AM kaderantenne een (niet bijgeleverde) geïsoleerde draadantenne van 6 tot 15 meter lang aan te sluiten. Span de geïsoleerde draad zo mogelijk buitenshuis en horizontaal op.

### Aansluiten van een aardleiding

Als u de tuner/versterker aansluit op een buitenantenne, dient deze geaard te worden zoals in de afbeelding links, ter bescherming tegen blikseminslag. Sluit de aardingsdraad nooit aan op een gasleiding; gezien de kans op een gasexplosie is dit uiterst gevaarlijk.

### Wat is de volgende stap?

Als u tevens andere apparatuur wilt aansluiten, lees dan verder in de volgende paragraaf. Als u de tuner echter slechts wilt gebruiken voor radio-ontvangst, ga dan door naar "Aansluiten van luidsprekers" op blz. 8.

## Aansluiten van audio-apparatuur

### Overzicht

Hieronder wordt beschreven hoe u geluidsapparatuur op de tuner/versterker aansluit. Als u dit apparaat wilt gebruiken als versterker, maak dan eerst de hieronder beschreven aansluitingen. Zie voor de plaats van de stekkerbussen de onderstaande afbeelding.

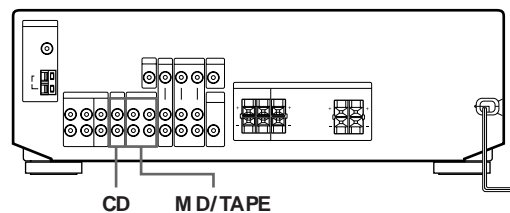

### Benodigheden

Audiosnoeren (niet bijgeleverd) (1 per CD-speler, 2 per minidisc-recorder of cassettedeck)

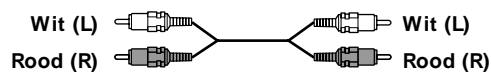

(wordt vervolgd)

## Aansluitingen

De pijl  $\Rightarrow$  geeft de richting van de signaalstroom aan.

### CD-speler

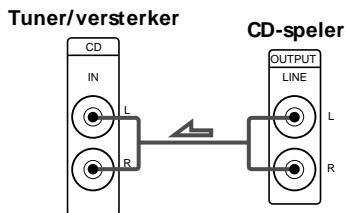

### Minidisc-recorder of cassettedeck

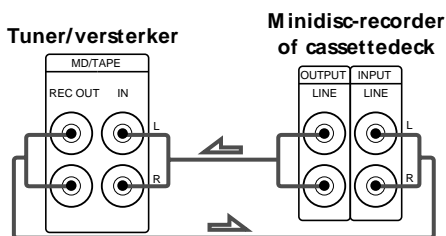

### Wat is de volgende stap?

Ga naar het volgende hoofdstuk voor de aansluiting van videocomponenten en de weergave van surround sound bij het bekijken/beluisteren van TV-programma's of videocassettes.

## Aansluiten van video-apparatuur

### Overzicht

Hieronder wordt beschreven hoe u video-apparatuur op de tuner/versterker kunt aansluiten.

Zie voor de plaats van de stekkerbussen de onderstaande afbeelding.

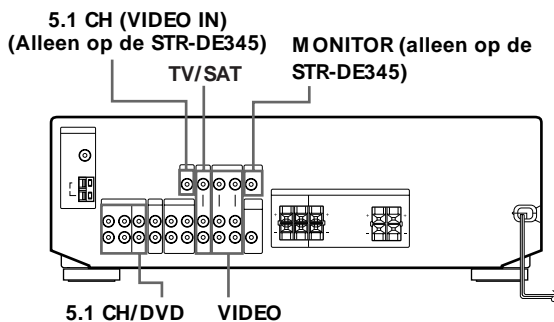

### Benodigheden

- Audio/videokabels (niet meegeleverd)(1 voor een TV-afstemeenheid of Satellietontvanger; 2 voor een videorecorder)

Alleen op de STR-DE345

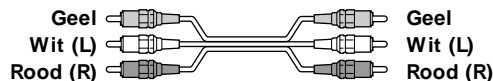

Alleen op de STR-DE245

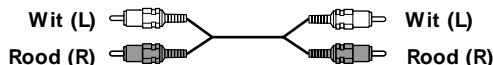

- Videokabel (niet meegeleverd)(1 voor een TV monitor) (alleen op de STR-DE345)



### Aansluitingen

De pijl  $\Rightarrow$  geeft de richting van de signaalstroom aan.

U kunt het geluid van een videorecorder of TV/SAT beluisteren door het audiosignaal van de videorecorder of TV/SAT in de tuner/versterker in te voeren.

### TV/SAT

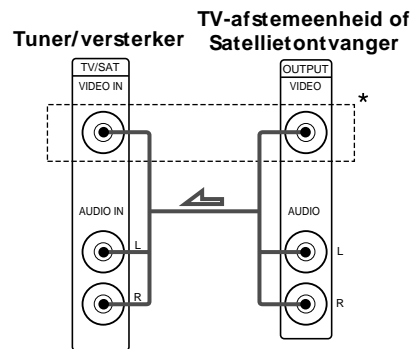

\* Alleen op de STR-DE345

### MONITOR (alleen op de STR-DE345)

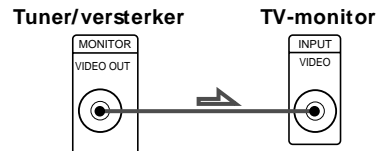

## Videorecorder

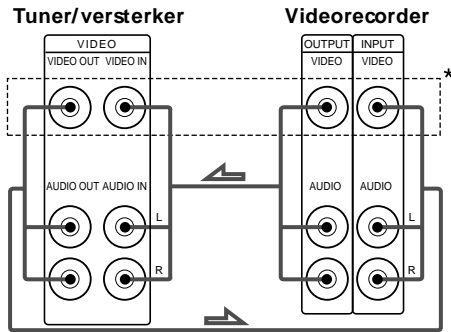

\* Alleen op de STR-DE345

Gebruik de funktiekeuzetoetsen (TV/SAT, CD, MD/TAPE etc.) om in te stellen op het VIDEO AUDIO OUT signaal. U kunt dit geluidssignaal opnemen door een opname-apparaat zoals een cassetdeck aan te sluiten (op de VIDEO AUDIO OUT stekkerbus).

U kunt gedecodeerde Dolby Digital geluidssporen weergeven via de luidsprekers aangesloten op de tuner/versterker.

Hebt u een Dolby Digital decoder, dan kunt u een gedecodeerd Dolby Digital geluidsspoor versterken met de volgende aansluitingen.

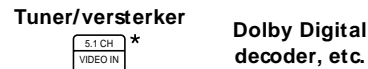
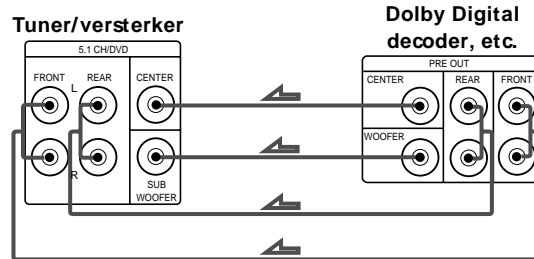

\* Alleen op de STR-DE345

## DVD-speler/Dolby Digital decoder

### Benodigheden

- Audio-aansluitsnoeren (niet bijgeleverd) (1 voor de 5.1 CH/DVD FRONT en REAR aansluitingen)



- Mono-aansluitsnoeren (niet bijgeleverd) (1 voor de 5.1 CH/DVD CENTER en SUB WOOFER aansluitingen)

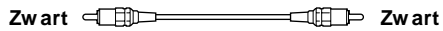

- Videosnoer (niet bijgeleverd) (1 voor de 5.1 CH VIDEO IN aansluiting) (alleen op de STR-DE345)

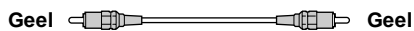

## Wat is de volgende stap?

Lees verder in de volgende paragraaf voor het aansluiten van de luidsprekers.

## Aansluiten van luidsprekers

### Overzicht

Hieronder wordt beschreven hoe u uw luidsprekers op de tuner/versterker kunt aansluiten. Hoewel voorluidsprekers (linker en rechter) vereist zijn, is gebruik van midden- en achterluidsprekers niet strikt noodzakelijk. Door toevoeging van midden- en achterluidsprekers aan uw installatie echter, zult u van geluid met akoestiek-effecten kunnen genieten. Aansluiting van een actieve woofer zal het lagetonenbereik verruimen. Zie voor de exacte plaats van de aansluitingen de onderstaande afbeelding.

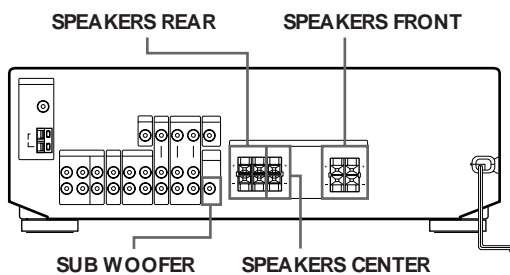

Voor een zo treffend mogelijk akoestisch effect stelt u de luidsprekers op zoals in onderstaande afbeelding is aangegeven.

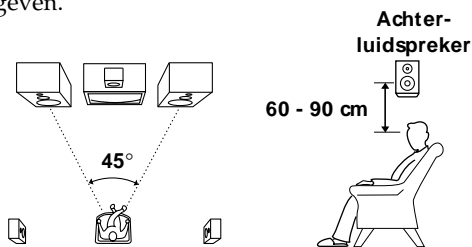

### Benodigheden

Luidsprekersnoeren (niet bijgeleverd) (1 per luidspreker)



Strip ongeveer 15 mm van de uiteinden van het snoer. Let goed op dat het luidsprekersnoer met de juiste polariteit (+ en -) wordt aangesloten. Als u bij één van de luidsprekers de + en - polen verwisselt, zal het geluid vervormd klinken en de lage tonen zullen niet goed doorkomen.

### Aansluitingen

#### Voorluidsprekers

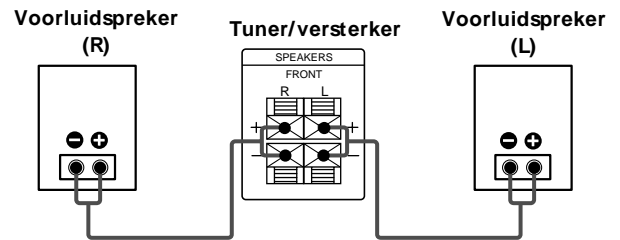

#### Achter- en middenluidsprekers

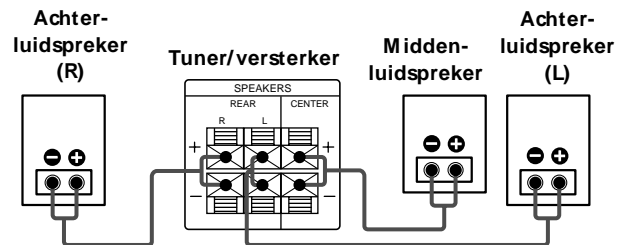

#### Vermijd kortsluiting van de luidsprekers

De tuner/versterker wordt mogelijk beschadigd indien de luidsprekers kortsluiting maken. Let op de volgende voorzorgen bij het verbinden van de luidsprekers zodat kortsluiting wordt voorkomen. Controleer bij het aansluiten dat de ontblote uiteinden van ieder luidsprekersnoer beslist geen contact maken met een andere stekkerbus of een ander luidsprekersnoer.

Voorbeelden van een foute aansluiting van een luidsprekersnoer:

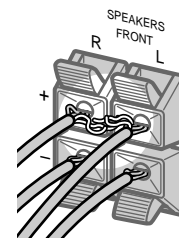

Het ontblote uiteinde maakt contact met een andere luidsprekerstekkerbus.

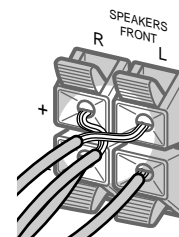

De ontblote uiteinden raken elkaar aan omdat er te veel isolatie is verwijderd.

Controleer na het aansluiten van alle componenten, de luidsprekers en het netsnoer of de luidsprekers juist werken. Geef hiervoor de testtoon via iedere luidspreker weer. Zie "Instellen van het volume van de luidsprekers" op blz. 20 voor details.

Indien u achterluidsprekers heeft aangesloten, moet u op de 5.1 CH/DVD toets drukken en het geluidsveld van de tuner/versterker uitschakelen voordat u de weergave van de testtoon start zodat de testtoon afzonderlijk via de linker- en rechterachterluidsprekers wordt weergegeven.

Indien u geen geluid via een luidspreker hoort bij weergave van de testtoon, of een testtoon via een andere luidspreker dan de luidspreker waarvan de naam op het uitleesvenster van de tuner/versterker wordt getoond, maken de luidsprekers kortsluiting. U moet in dat geval de aansluitingen van de luidsprekers nogmaals controleren.

### Aktieve woofer

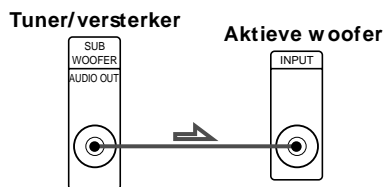

### Opmerking

Niet aansluiten op een andere component.



#### Luisteren via de luidsprekers

Zorg ervoor dat de SPEAKERS toets op ON staat.



#### Als uw TV-monitor gebruik maakt van afzonderlijke luidsprekers

Kunt u een ervan aansluiten op de SPEAKERS CENTER aansluitingen voor gebruik met Dolby Pro Logic Surround geluid (zie pagina 19).

### Wat is de volgende stap?

Ga naar "Aansluiten van de stroomvoorziening" op deze pagina om uw systeem aan te vullen.

## Aansluiten van de stroomvoorziening

### Aansluiten van het netsnoer

Sluit het netsnoer van deze tuner/versterker en van uw audio/video-apparatuur aan op een stopkontakt.

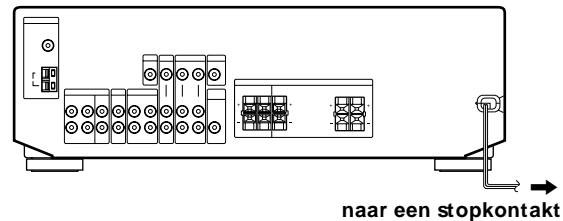

### Wat is de volgende stap?

Lees alvorens de installatie in gebruik te nemen de volgende paragraaf door, om ervan verzekerd te zijn dat alle toetsen en schakelaars juist staan ingesteld.



### Alvorens u de tuner/versterker in gebruik neemt

Vooraleer u de tuner/versterker inschakelt, doet u eerst het volgende:

- Zet de SPEAKERS toets op ON.

Voor het eerste gebruik van de tuner/versterker of als u eerder gemaakte instellingen wilt wissen, volgt u de onderstaande aanwijzingen.

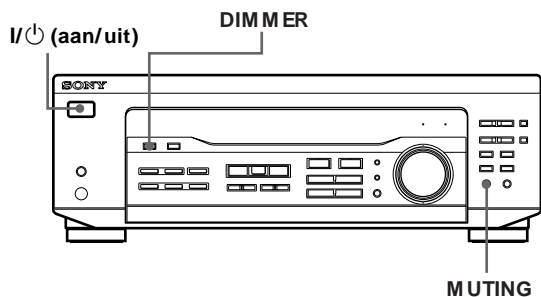

- 1 Schakel de tuner/versterker uit.
- 2 Hou I/⏻ (aan/uit) langer dan 4 seconden ingedrukt.  
De aanduiding "INITIAL" verschijnt in het uitleesvenster en dan zijn de onderstaande instellingen gewist of in de oorspronkelijke uitgangsstand teruggesteld:
  - Alle voorkeurzenders zijn teruggesteld op de fabrieksinstellingen.
  - Alle klankbeeld-parameters zijn teruggesteld op de fabrieksinstellingen.
  - Alle vastgelegde namen (van voorkeurzenders en beeld/geluidsbronnen) zijn gewist.
  - Alle instellingen gemaakt met de SET UP toets zijn teruggesteld op de fabrieksinstellingen.
  - Alle klankbeelden die waren vastgelegd voor voorkeurzenders en beeld/geluidsbronnen zijn gewist.

Zet de tuner/versterker aan en controleer de volgende indicator.

- Druk op MUTING als de MUTING indicator aangaat.
- Druk herhaaldelijk op DIMMER om de displayverlichting te regelen (4 standen).

### Automatisch vastleggen van FM zenders in alfabetische volgorde ("Auto-betical" voorinstelling)

Met de "Auto-betical" voorinstelling kunt u maximaal 30 FM radiozenders en RDS informatie-zenders in het afstemgeheugen van de tuner/versterker vastleggen, in alfabetische volgorde. Alleen de best doorkomende zenders worden door de "Auto-betical" voorinstelling gekozen. Als u de FM of AM (middengolf en langegolf) zenders zelf wilt kiezen, om deze één voor één vast te leggen, volg dan de aanwijzingen onder "Voorinstellen van radiozenders" op blz. 14.

De FM RDS informatiezenders worden eerst vastgelegd, in alfabetische volgorde van hun officiële zendernaam, gevolgd door de gewone FM radiozenders, in volgorde van afstemfrequentie. (Zie voor nadere bijzonderheden over de RDS informatiefuncties blz. 15).

- 1 Druk op de I/⏻ (aan/uit) schakelaar om de tuner/versterker uit te schakelen.
- 2 Druk op de MEMORY toets en houd deze ingedrukt, en druk daarbij op de I/⏻ (aan/uit) schakelaar om het apparaat weer in te schakelen. De aanduiding "AUTOBETICAL SELECT" verschijnt en de tuner/versterker gaat dan op zoek naar alle plaatselijk te ontvangen FM en FM RDS zenders en legt deze in het afstemgeheugen vast.  
Wanneer de tuner/versterker het vastleggen van de FM en FM RDS zenders voltooid heeft, verschijnt de aanduiding "FINISH" in het uitleesvenster.

#### Een voorinstelling code omprogrammeren voor een andere zender

Zie "Voorinstellen van radiozenders" op pagina 14.

#### Onderbreken van de "Auto-betical" voorinstelling voordat alle zenders zijn vastgelegd

Druk op de I/⏻ (aan/uit) schakelaar om de tuner/versterker uit te schakelen.

- ☛ De radiozenders die reeds waren vastgelegd, verschuiven nu naar de "hogere" nummers (naar C0) en kunnen uit het afstemgeheugen worden gewist, afhankelijk van het aantal zenders dat wordt gekozen door de "Auto-betical" voorinstelling.

#### Opmerkingen

- Als u verhuist naar een andere streek, kan het nodig zijn deze procedure opnieuw uit te voeren, om de best te ontvangen zenders in uw nieuwe woongebied vast te leggen.
- Voor meer details over het afstemmen op voorinstelzenders, zie pagina 14.
- Wanneer "FINISH" verschijnt, zijn alle vorige voorinstelgeheugens gewist. Programmeer opnieuw AM-zenders indien nodig.



## Kiezen van audio/video-apparatuur

Voor het luisteren of kijken naar de weergave van aangesloten apparatuur, dient u eerst met de afstandsbediening of op de tuner/versterker het gewenste apparaat in te stellen.

Voordat u begint dient u te zorgen dat:

- de apparatuur zorgvuldig op de juiste wijze is aangesloten, zoals beschreven op bladzijden 5 t/m 9.

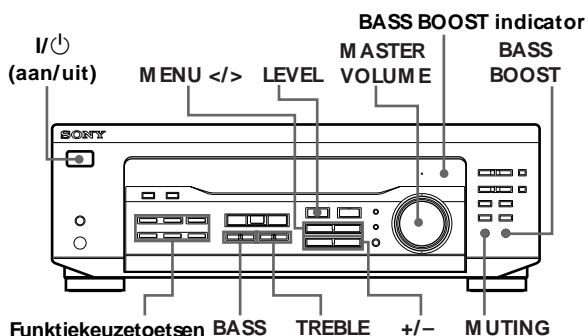

- 1 Druk op de I/⏻ (aan/uit) schakelaar om de tuner/versterker in te schakelen.
- 2 Kies het gewenste apparaat door indrukken van een van de funktiekeuzetoetsen:

| Voor TV-kijken of luisteren naar     | Drukt u op |
|--------------------------------------|------------|
| Radio-uitzendingen                   | TUNER      |
| Compact discs (CD)                   | CD         |
| Minidiscs (MD) of Audiocassettes     | MD/TAPE    |
| TV-programma's of Satellietontvanger | TV/SAT     |
| Videocassettes                       | VIDEO      |
| DVD-speler/Dolby Digital decoder     | 5.1 CH/DVD |

- 3 Schakel het gekozen apparaat, bijvoorbeeld de CD-speler, in en start het afspelen. Om op deze tuner/versterker op radiozenders af te stemmen, wordt verwezen naar "Radio-ontvangst" op bladzijde 13.
- 4 Stel de geluidssterkte naar wens in met de MASTER VOLUME regelaar. Telkens wanneer u aan MASTER VOLUME draait, verandert het uitleesvenster als volgt:  
VOL MIN ↔ VOL 1 ↔ ... ↔ VOL 30 ↔ VOL MAX

**Het volume van de TV-luidspreker regelen**  
Gebruik de volumeregelaar van de TV.

**Voorkom beschadiging van de luidsprekers**  
Zorg ervoor dat u het volume dicht zet alvorens de tuner/versterker af te zetten. Bij het afzetten van de tuner/versterker blijft de volume-instelling immers behouden.

| Voor                         | Doet u het volgende  |
|------------------------------|--|
| Dempen van het geluid        | Druk op MUTING. Druk nogmaals om het geluid weer op het oorspronkelijke niveau te brengen.   |
| Versterken van het basgeluid | Druk op BASS BOOST zodat de aanduiding "BASS BOOST" oplicht.   |
| Bijregelen van de balans     | 1 Druk herhaaldelijk op LEVEL of CURSOR MODE op de afstandsbediening tot de LEVEL indicator oplicht.<br>2 Druk herhaaldelijk op MENU </> tot "BALANCE" verschijnt in het uitleesvenster.<br>3 Druk op + of - om de links/rechts-balans te regelen. |
| Bijregelen van de klankkleur | Druk op BASS +/- en TREBLE +/- om het klankniveau te regelen. De toonregeling is instelbaar van -6 dB tot +6 dB in stapjes van 2 dB tegelijk.  |

**Voor luisteren via de hoofdtelefoon**  
Sluit een hoofdtelefoon aan op de PHONES aansluiting en zet de SPEAKERS toets op "OFF".

## Kijken/luisteren naar videoprogramma's

Wanneer u naar TV-uitzendingen of videoprogramma's kijkt, wordt aanbevolen het geluid via de tuner/versterker in plaats van via de TV-luidsprekers te laten klinken. Dit stelt u in staat de voordelen van de akoestiek-effecten van de tuner/versterker te benutten, zoals Dolby Pro Logic Surround, en biedt u de mogelijkheid de afstandsbediening van de tuner/versterker te gebruiken voor het regelen van het geluid. Schakel de TV-luidsprekers uit voordat u begint, zodat u kunt genieten van het akoestiek-geluid van uw tuner/versterker.

**Voor het kijken/luisteren naar TV-uitzendingen**, schakelt u zowel het TV-toestel, de TV-afstemeenheid, als de tuner/versterker in en drukt u op de TV/SAT toets van de tuner/versterker.

**Voor het bekijken van videoprogramma's**, gaat u als volgt te werk:

- 1 Druk op VIDEO om de videorecorder te kiezen.
- 2 Schakel de TV in en kies de video-stand voor het ingangssignaal van de videorecorder.
- 3 Zet de videorecorder aan en start de weergave.

## Gebruik van de afstandsbediening (alleen op de STR-DE245)

Met de afstandsbediening kunt u de tuner en de hierop aangesloten Sony apparatuur op afstand bedienen.

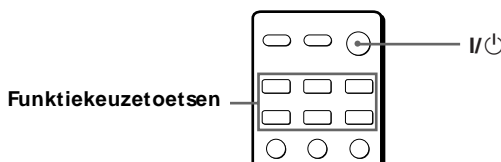

(wordt vervolgd)

- 1 Druk op een van de Functiekeuzetoetsen om de audio- of videocomponent te kiezen die u wilt gebruiken.  
De Functiekeuzetoetsen op de afstandsbediening staan bij aflevering als volgt ingesteld:

| Voor TV-kijken of luisteren naar           | Drukt u op                   |
|--|------------------------------|
| Radioprogramma's                           | TUNER                        |
| Compact discs (CD)                         | CD                           |
| Minidiscs (MD) of Audiocassettes           | MD/TAPE<br>(INITIAL-MD MODE) |
| TV-programma's of Satellietontvanger       | TV/SAT<br>(INITIAL-TV MODE)  |
| VHS videocassettes (bedieningsstand VTR-3) | VIDEO                        |
| DVD-speler/<br>Dolby Digital decoder       | DVD/LD<br>(INITIAL-DVD MODE) |

Om de fabrieksinstelling van een toets te wijzigen, zie het volgende hoofdstuk.  
De tuner/versterker en het gekozen apparaat worden ingeschakeld.

### Als de gekozen audio- of videocomponent niet wordt ingeschakeld

Druk op de aan/uit-schakelaar van het betreffende apparaat.

- 2 Start de weergave.  
Voor nadere bijzonderheden wordt verwezen naar "Beschrijving van de afstandsbediening" op bladzijde 27.

## Veranderen van de toewijzingen van een funktiekeuzetoets (alleen op de STR-DE245)

Als de toewijzingen van de FUNCTION toetsen (hierboven) zoals deze in de fabriek zijn ingesteld, niet overeenstemmen met die van uw apparatuur, is het mogelijk om deze instellingen aan te passen. Als u bijvoorbeeld over twee CD-spelers beschikt en u heeft geen cassettedeck of minidisc-recorder, kunt u de MD/TAPE toets toewijzen aan uw tweede CD-speler.

Het is echter niet mogelijk om de fabrieksinstelling van de TUNER toets te veranderen.

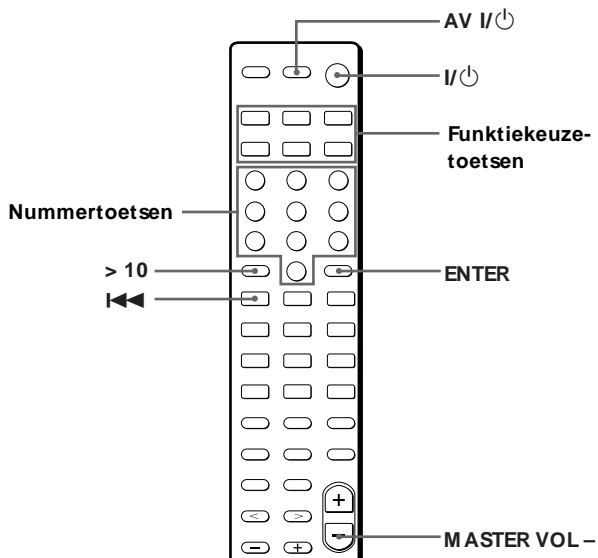

- 1 Houd de Functiekeuzetoetsen waarvan u de toewijzing wilt veranderen, ingedrukt (bijvoorbeeld MD/TAPE).
- 2 Druk op de betreffende toets van de component die u aan de functietoets wilt toekennen (bijvoorbeeld 1 - CD-speler).

De volgende cijfertoetsen zijn bedoeld om de functies te selecteren:

| Bedienen                               | Drukt u op |
|--|------------|
| CD-speler                              | 1          |
| DAT deck                               | 2          |
| Minidisc-recorder                      | 3          |
| Cassettedeck A                         | 4          |
| Cassettedeck B                         | 5          |
| Laserdisc-speler                       | 6          |
| Videorecorder (bedieningsstand VTR 1*) | 7          |
| Videorecorder (bedieningsstand VTR 2*) | 8          |
| Videorecorder (bedieningsstand VTR 3*) | 9          |
| TV-toestel                             | 0          |
| DSS (Digital Satellite System)         | > 10       |
| DVD                                    | ENTER      |
| VCD-speler                             | ⏪          |

\* Sony videorecorders worden bediend in een VTR 1, 2 of 3 stand. Deze bedieningsstanden komen overeen met resp. Beta, 8mm en VHS.

U kunt nu de MD/TAPE toets gebruiken voor het bedienen van een tweede CD-speler.

### De AUX functie overschakelen naar een andere functie

Hou SLEEP ingedrukt en druk op de toets van de component waaraan u die wilt toekennen.

### De 5.1 CH functie overschakelen naar een andere functie

Hou AV I/⏻ ingedrukt en druk op de toets van de component waaraan u die wilt toekennen.

### Een toets in de fabrieksinstelling zetten

Voer de bovenstaande procedure opnieuw uit.

### Alle functietoetsen in de fabrieksinstelling zetten

Druk tegelijk op I/⏻, AV I/⏻ en MASTER VOL -.

## Radio-ontvangst

Op deze tuner kunt u de frekwentie van een radiozender direkt invoeren met behulp van de nummertoeetsen van de afstandsbediening (direkte afstemming). Zie ook "Automatisch doorlopen van radiozenders (automatische afstemming)".

Alvorens u begint, let op dat u:

- een FM/AM antenne op de tuner heeft aangesloten zoals beschreven op bladzijde 5.
- de SPEAKERS toets op ON zet.

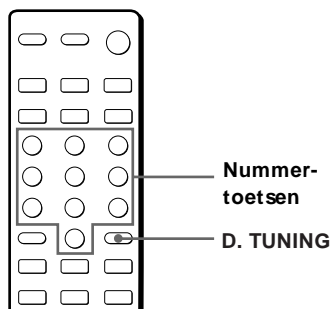
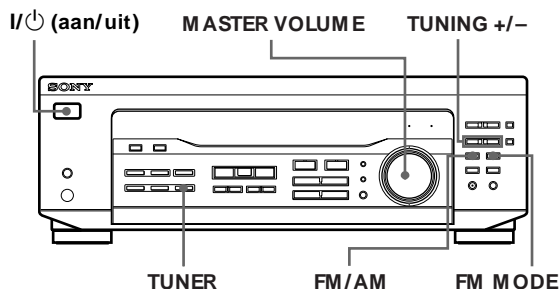

- 1 Druk op de I/⏻ (aan/uit) toets om de tuner in te schakelen.
- 2 Druk op de TUNER toets.  
Er wordt afgestemd op de laatst ontvangen radiozender.
- 3 Druk op FM/AM om FM of AM zenders te kiezen.
- 4 Druk op de D. TUNING toets van de afstandsbediening.
- 5 Druk op de nummertoeetsen van de afstandsbediening om de frekwentie in te voeren.

Voorbeeld 1: FM 102,50 MHz    Voorbeeld 2: AM 1350 MHz

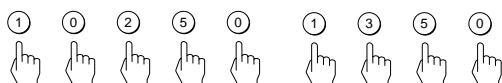

- 6 Bij het afstemmen op AM zenders verstelt u de richting van de kaderantenne voor de beste ontvangst.

### Voor ontvangst van andere radiozenders

Herhaal de stappen 3 t/m 5.

**Als de STEREO indicator gedoofd blijft**  
Druk bij ontvangst van een FM stereo-uitzending op de FM MODE toets.

**Als een FM stereo-uitzending met veel storing doorkomt**  
De STEREO indicator knippert. Druk op de FM MODE toets om op MONO in te stellen. Het stereo effect zal nu verloren gaan, maar het geluid zal minder vervormd klinken. Om weer terug te schakelen naar stereo ontvangst drukt u nogmaals op deze toets.

**Als u niet op de zender kunt afstemmen en de ingevoerde cijfers knipperen**  
Kontroleer of u wel de juiste afstemfrequentie hebt ingevoerd. Is er sprake van een vergissing, druk dan weer op de D. TUNING toets en voer de juiste frekwentie in van de afstandsbediening. Knipperen de cijfers nu nog en wordt er geen radiozender ontvangen, dan is de gekozen afstemfrequentie in uw woongebied niet in gebruik.

**Kijken naar TV-programma's waarvan het geluid gelijktijdig via FM wordt uitgezonden**  
Zorg dat u zowel op de TV (of de videorecorder) als op de tuner op de TV-uitzending afstemt.

**Als u voor de frekwentie een getal invoert dat niet deelbaar is door het geldende afsteminterval**  
In dat geval wordt het door u gekozen getal automatisch afgerond naar de dichtstbijzijnde waarde die wel deelbaar is door het afsteminterval.

Afstemintervallen voor direkte afstemming:

FM: 50 kHz interval

AM: 9 kHz interval

### Automatisch doorlopen van radiozenders (automatische afstemming)

Als u de afstemfrequentie van de gewenste zender niet weet, kunt u de tuner alle zenders die in uw gebied te ontvangen zijn, laten doorlopen tot u de gewenste zender vindt.

- 1 Druk op de TUNER toets.  
De tuner stemt af op de laatst ontvangen zender.
- 2 Druk op FM/AM om FM of AM te kiezen.
- 3 Druk op de TUNING + of - toets.  
Druk op de + toets voor een zender met een hogere frekwentie; op de - toets voor een zender met een lagere frekwentie. Wanneer het einde van een afstemband wordt bereikt, springt de tuner automatisch naar de andere kant van de band. Zodra een zender doorkomt, stopt de automatische afstemming. Om dan verder te zoeken, drukt u de toets nogmaals in.

## Voorinstellen van radiozenders

U zult waarschijnlijk uw favoriete radiozenders in het geheugen van de tuner willen vastleggen zodat u hierop snel kunt afstemmen. In het tuner-geheugen kunnen in totaal 30 FM or AM zenders worden opgeslagen. De zenders legt u vast onder een code bestaande uit een letter (A, B of C) en een cijfer (0 t/m 9). Zo kunt u bijvoorbeeld een zender vastleggen onder code A1, B6 of C9, etc.

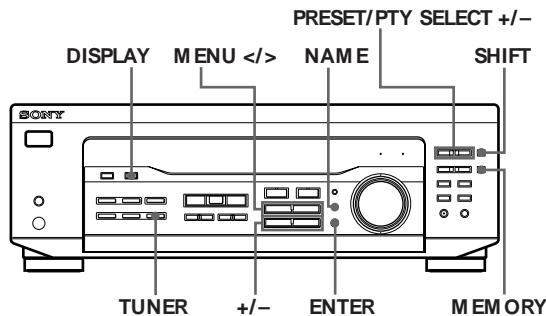

- 1 Druk op de TUNER toets.  
Er wordt afgestemd op de laatst ontvangen radiozender.
- 2 Stem op de zender af die u in het geheugen wilt vastleggen.  
Op deze en de vorige bladzijde onder "Radio-ontvangst" staat beschreven hoe u op zenders kunt afstemmen.
- 3 Druk op de MEMORY toets.  
De aanduiding "MEMORY" verschijnt enige seconden lang in het uitleesvenster. Zorg dat u de stappen 4 t/m 6 uitvoert voordat de "MEMORY" aanduiding dooft.
- 4 Druk op de SHIFT toets om een letter (A, B of C) te kiezen.  
Iedere keer dat u op de SHIFT toets drukt verschijnt een letter, "A", "B" of "C", in het uitleesvenster.  
  
**Als de "MEMORY" aanduiding dooft, begint u opnieuw vanaf stap 3.**
- 5 Druk op de PRESET/PTY SELECT + of PRESET/PTY SELECT - toets om een zendernummer te kiezen.
- 6 Druk nogmaals op de MEMORY toets om de ontvangen radiozender in het geheugen vast te leggen.
- 7 Herhaal de stappen 2 t/m 6 voor het voorinstellen van andere radiozenders.

### Een vooringestelde zender wijzigen

Leg de nieuwe zender onder de code vast en de eerder vastgelegde zender wordt gewist.

### Opmerking

Als de stroomvoorziening van de tuner langer dan ongeveer een week wordt verbroken (stekker uit het stopcontact), zullen de vooringestelde zenders uit het geheugen gewist worden. In dat geval dient u de zenders opnieuw vast te leggen.

## Afstemmen op vooringestelde zenders (geheugen-afstemming)

U kunt direkt op een radiozender afstemmen door invoeren van de bijbehorende code. Als u niet weet welke zenders onder de codes zijn vastgelegd, kunt u de tuner alle vooringestelde zenders laten doorlopen.

- 1 Druk op de TUNER toets.  
Er wordt afgestemd op de laatst ontvangen zender.
- 2 Druk op de SHIFT toets om een letter (A, B of C) te kiezen, en druk vervolgens op een nummertoes van de afstandsbediening.  
Om bijvoorbeeld af te stemmen op voorinstelzender A7 kiest u A en drukt u vervolgens op 7.

### ⚙ Automatisch doorlopen van de vooringestelde zenders

Druk eerst op de TUNER toets en dan op de PRESET/PTY SELECT + of - toets om de gewenste zender te kiezen. Iedere keer dat u op de betreffende toets drukt, veranderen de codes als volgt:

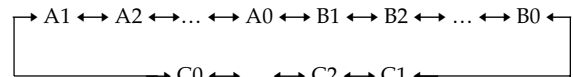

## Naamgeving van vooringestelde zenders

U kunt namen (indexnamen) van maximum 8 tekens lang opslaan voor uw voorkeuzezenders (behalve FM RDS-zenders). Wanneer de naam eenmaal in het geheugen is vastgelegd, verschijnt in het uitleesvenster de zendernaam in plaats van de frekwentie telkens wanneer u op de betreffende zender afstemt. De lettertekens die u kunt gebruiken, omvatten letters, cijfers en symbolen.

- 1 Stem af op de zender die u van een naam wilt voorzien.
- 2 Druk op de NAME toets.  
De cursor knippert in het uitleesvenster.
- 3 Gebruik de + of - toets om de gewenste letter of het cijfer in te voeren.
- 4 Druk op de MENU </> toets om de cursor een positie naar rechts op te schuiven voor de volgende letter.
- 5 Herhaal de stappen 3 en 4 tot maximaal 8 letters/cijfers zijn ingevoerd.
- 6 Druk op ENTER om de namen te slaan.

### Indien u een vergissing maakt

Druk enkele malen op de MENU </> toets tot de letter of het cijfer dat u wilt veranderen in het uitleesvenster begint te knipperen. Voer dan het juiste letterteken in met de + of - toets.

### Opmerkingen

- U kunt ook een naam van maximum 8 tekens invoeren als weergavebron. Kies de gewenste weergavebron en herhaal de stappen 2 tot 6 (behalve 5.1 CH/DVD).
- Om de naam van een programmabron te wissen, drukt u op NAME en vervolgens op dezelfde programmabrontoes. Druk op ENTER om de naam te wissen (behalve TUNER).

## Gebruik van het Radio Data Systeem (RDS)

### Welke mogelijkheden biedt het RDS informatiesysteem?

RDS (Radio Data Systeem) is een radio-informatiesysteem waarmee radiozenders naast de gewone radio-uitzending allerlei nuttige informatie kunnen uitzenden. Deze tuner biedt u drie handige RDS functies: RDS informatie in het uitleesvenster; paraatstand voor verkeersinformatie, nieuwsberichten of andere speciale uitzendingen; en keuze van radiozenders aan de hand van het soort programma dat ze uitzenden. RDS is alleen beschikbaar voor FM zenders.\*

#### Opmerking

De RDS informatie zal niet altijd goed te ontvangen zijn, als de zender waarop u hebt afgestemd niet goed doorkomt of als de signaalsterkte onvoldoende is.

\* Niet alle FM radiozenders geven RDS informatie door, en de zenders die dit wel doen bieden niet alle dezelfde soorten informatie. Voor nadere bijzonderheden omtrent de in uw woongebied beschikbare RDS informatie kunt u het best contact opnemen met de plaatselijk actieve radiozenders.

### Ontvangst van RDS uitzendingen

Kies eenvoudigweg een radiozender uit de FM band. Bij afstemming op een zender die RDS informatie uitzendt, verschijnt de zendernaam in het uitleesvenster.

### Aangeven van RDS informatie in het uitleesvenster

Druk op de DISPLAY toets. Iedere keer dat u op de DISPLAY toets drukt, verspringen de aanduidingen in het uitleesvenster stap voor stap, om de volgende informatie aan te geven.

| Aangegeven informatie        | Hiermee kunt u:  |
|------------------------------|--|
| Zendernaam**                 | De zender aan de hand van de zendernaam (bijv. WDR) in plaats van via de frekwentie opzoeken.        |
| Afstemfrequentie**           | De zender aan de hand van de frekwentie opzoeken.  |
| Programmatype                | Een bepaald programmatype opsporen. (Zie bladzijde 16 voor de programmatypes waaruit u kunt kiezen.) |
| Radiotekst                   | De tekstberichten aangeven die door de RDS zender worden uitgezonden.                                |
| Juiste tijd (24-uurs cyclus) | De huidige tijd aangeven.  |

\*\* Deze informatie wordt ook aangegeven voor FM radiozenders die geen RDS informatie uitzenden.

#### Opmerkingen

- Als er een speciale mededeling of waarschuwingsbericht van overheidswege doorkomt, zal in het uitleesvenster de aanduiding "ALARM" gaan knipperen.
- Als een aanduiding uit 9 of meer letters bestaat, zal de tekst over het scherm lopen.
- De volgende aanduidingen kunnen verschijnen als een zender een bepaald type RDS informatie niet uitzendt: "NO PTY" (er wordt geen programmatype-informatie uitgezonden); "NO TEXT" (er wordt geen radiotekst uitgezonden); "NO TIME" (de juiste tijd wordt niet uitgezonden).
- Afhankelijk van de methode die door de radiozender wordt gebruikt om de tekst door te sturen, is het mogelijk dat bepaalde tekstboodschappen onvolledig zijn.

### Automatisch afstemmen op doorkomende nieuwsberichten, verkeersinformatie enz. (EON)

Met de EON (Enhanced Other Network) functie kunt u de tuner/versterker automatisch laten overschakelen naar een zender die op dat moment verkeersinformatie, nieuws e.d. uitzendt. Wanneer een dergelijke uitzending begint op een radiozender die behoort tot hetzelfde zendernetwerk als de vooringestelde FM RDS zender, stemt de tuner/versterker automatisch af op die andere zender. Na afloop van de informatie-uitzending keert de tuner/versterker automatisch terug naar de eerder ontvangen voorkeurzender of de oorspronkelijk beluisterde geluidsbron.

- 1 Stem af op een FM radiozender.
- 2 Druk op de RDS EON toets om in te stellen op het soort programma dat u wilt volgen. Telkens wanneer u op de RDS EON toets drukt, verspringt de aanduiding in het uitleesvenster als volgt:

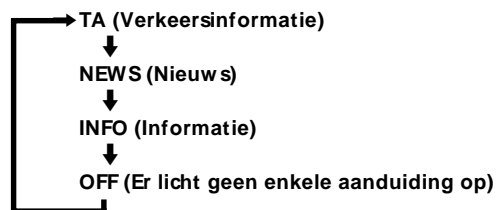

Na uw keuze komt de tuner in de EON paraatstand te staan.

De aanduidingen "NO TA", "NO NEWS" of "NO INFO" kunnen verschijnen als u op de RDS EON toets drukt voordat er is afgestemd op een FM radiozender die RDS informatie uitzendt.

Wanneer een radiozender begint een programma van het door u gekozen type uit te zenden, schakelt de tuner/versterker over naar die zender, verschijnt er een mededeling (bijv. "NOW TA") in het uitleesvenster en gaat de bijbehorende aanduiding (bijv. "TA") knipperen. Na afloop van de speciale uitzending schakelt de tuner weer automatisch terug naar de radiozender waar u oorspronkelijk naar luisterde (of naar de gebruikte geluidsbron).

(wordt vervolgd)

## Stoppen met volgen van speciale uitzendingen

Druk eenmaal op de RDS EON toets.

**Als u een bepaalde radio-uitzending ongestoord wilt opnemen, let er dan op dat de EON functie uitgeschakeld is; dit geldt vooral ook als u het opnemen met een schakelklok wilt starten.**

### Opmerkingen

- Deze functie kan alleen gebruikt worden als van te voren RDS zenders in het geheugen zijn opgeslagen.
- Als de gevonden zender niet krachtig genoeg doorkomt, verschijnt de aanduiding "WEAK SIG" en dan keert de tuner/versterker terug naar de vorige radiozender of geluidsbron.

## Opzoeken van een radiozender aan de hand van het programmatype (PTY)

U kunt een radiozender van uw keuze opzoeken door in te stellen op het gewenste programmatype. De tuner stemt dan af op een uitzending van het gekozen type, verzorgd door een van de RDS zenders die zijn vastgelegd in het afstemgeheugen van de tuner.

- 1 Druk op RDS PTY om het huidige PTY type weer te geven. Druk op PRESET/PTY SELECT + of – tot het gewenste programmatype in het uitleesvenster verschijnt. Hieronder vindt u een overzicht van de beschikbare programmatypes.
- 2 Druk op de RDS PTY toets terwijl het programmatype in het uitleesvenster wordt aangegeven.  
De tuner doorloopt dan de vooringestelde RDS radiozenders op zoek naar het gekozen soort programma. (De aanduiding "SEARCH" en het programmatype verschijnen afwisselend in het uitleesvenster.) Wanneer de tuner/versterker een programma van het door u gekozen type vindt, stopt het apparaat met zoeken. Dan knippert het voorinstelnummer van de radiozender die het gekozen soort programma uitzendt, en vervolgens schakelt de tuner/versterker over op ontvangst en weergave van de betreffende uitzending.

### Opmerking

De aanduiding "NO PTY" verschijnt wanneer het door u gekozen programmatype niet wordt uitgezonden; de tuner keert dan terug naar de oorspronkelijke zender.

### U heeft de keuze uit de volgende programmatypes:

| Programmatype | U luistert naar   |
|---------------|---|
| NONE          | Ieder type uitzending dat niet onder een van de volgende categorieën valt.    |
| NEWS          | Nieuwsberichten.  |
| AFFAIRS       | Aktualiteitenprogramma's over onderwerpen die recentelijk in het nieuws zijn. |

| Programmatype | U luistert naar  |
|---------------|--|
| INFO          | Uitzendingen over consumentenzaken, medisch advies, weersinformatie, etc.  |
| SPORT         | Sportuitzendingen.   |
| EDUCATE       | Educatieve programma's en uitzendingen met advies op verschillende gebieden.   |
| DRAMA         | Hoorspelen en radioseries.   |
| CULTURE       | Radio-uitzendingen over nationale of regionale culturele aangelegenheden, zoals religie, taal en sociale vraagstukken. |
| SCIENCE       | Programma's over natuurwetenschappen en technologie.   |
| VARIED        | Gevarieerd amusement, zoals interviews met bekende persoonlijkheden, quizprogramma's en komedies.                      |
| POP M         | Populaire muziek.  |
| ROCK M        | Rockmuziek.  |
| EASY M        | Easy listening ("middle of the road" muziek).  |
| LIGHT M       | Lichte klassieke muziek, zowel instrumentaal als vokaal.   |
| CLASSICS      | Uitvoeringen van klassieke muziek door grote orkesten, kamermuziek, opera, enz.  |
| OTHER M       | Muziek die in geen enkele van de bovenstaande categorieën thuishoort, zoals bijvoorbeeld rhythm & blues en reggae.     |
| WEATHER       | Weerberichten.   |
| FINANCE       | Beursberichten en financieel-economische programma's.  |
| CHILDREN      | Jongerenprogramma's.   |
| SOCIAL        | Programma's over sociologie, geschiedenis, aardrijkskunde, psychologie, en maatschappijwetenschappen.                  |
| RELIGION      | Programma's over religieuze aangelegenheden.   |
| PHONE IN      | Meningsuiting via telefoon of panelgesprekken.   |
| TRAVEL        | Informatieprogramma's over reizen.   |
| LEISURE       | Vrijtijdsprogramma's waar luisteraars aan kunnen deelnemen.  |
| JAZZ          | Polyfonische, gesyncopeerde muziek.  |
| COUNTRY       | Muziek uit het zuiden van de VS.   |
| NATION M      | Hedendaagse populaire muziek uit land of streek.   |
| OLDIES        | "Golden age" muziek.   |
| FOLK M        | Muziek die stamt uit de muziekcultuur van een bepaald land.  |
| DOCUMENT      | Duidingsprogramma's.   |

## Opnemen

Deze tuner/versterker maakt opnamen naar en van apparatuur die hierop is aangesloten bijzonder eenvoudig. U hoeft de audio/video-apparatuur voor weergave en opname niet direkt op elkaar aan te sluiten: als eenmaal een weergavebron op de tuner/versterker is gekozen, is maken en monteren van opnamen mogelijk op dezelfde wijze als u zou doen met gebruik van de bedieningsorganen op elk apparaat.

Kontroleer, alvorens u begint, of alle apparatuur naar behoren is aangesloten.

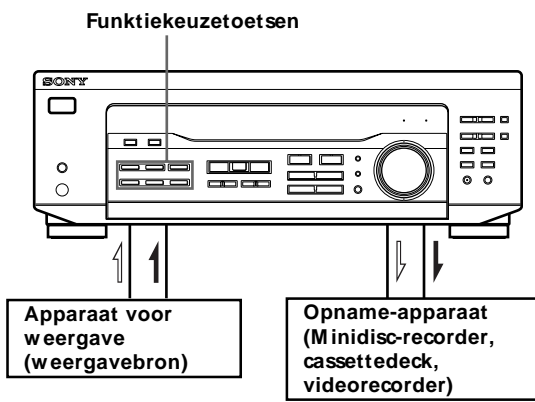

↔: Audio-siginaalstroom

→: Video-siginaalstroom (alleen op de STR-DE345)

### Opnemen op een minidisc of audiocassette

Via deze tuner/versterker kunt u muziek op een minidisc of geluidscassette opnemen. Raadpleeg de gebruiksaanwijzing van uw minidisc-recorder of cassettedeck voor nadere bijzonderheden.

- 1 Druk op een van de funktiekeuzetoetsen om de gewenste weergavebron te kiezen.
- 2 Maak het gekozen apparaat gereed voor weergave.  
Voor de CD-speler bijvoorbeeld, plaatst u een compact disc.
- 3 Steek een onbespeelde minidisc of cassette in het cassettedeck voor opname en stel zonodig het opnameniveau in.
- 4 Start het opnemen op het opnamedeck en start het afspelen van de weergavebron.

### Opnemen op videocassette

Met behulp van de tuner/versterker kunt u opnamen van een TV of Satellietontvanger. U kunt bij het monteren van een videocassette ook geluid afkomstig uit diverse audiobronnen toevoegen. Raadpleeg indien nodig de handleiding van uw videorecorder.

- 1 Druk op TV/SAT om de programmabron te selecteren.
- 2 Zet de betreffende apparatuur klaar voor weergave. Bijvoorbeeld de TV en TV-afstemeenheid aanzetten.
- 3 Breng een onbespeelde videocassette in de videorecorder voor opname.
- 4 Begin met opnemen op de videorecorder.

#### ☛ U kunt bij het monteren van een videocassette geluid vervangen

Op het punt waar u een ander geluid wilt beginnen toevoegen, drukt u op een andere funktietoets (bijvoorbeeld voor de CD) en begint de weergave. Het geluid van de geselecteerde apparatuur zal over het oorspronkelijke geluid worden opgenomen.

Om weer verder te gaan met opname van het oorspronkelijke geluid, drukt u op de TV/SAT funktietoets.

#### Opmerking

U kunt geen audio- en videosignaal opnemen in de 5.1 CH/DVD stand.

## Gebruik van de Sleep Timer

U kunt de tuner/versterker instellen om automatisch uit te schakelen op een opgegeven tijdstip.

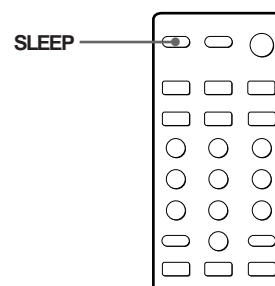

Druk op SLEEP van de afstandsbediening terwijl het toestel aan staat. Telkens wanneer u op SLEEP drukt, verandert de tijd zoals hieronder aangegeven.

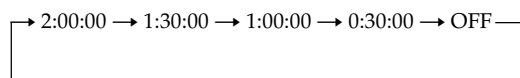

Het uitleesvenster dimt nadat u het tijdstip heeft opgegeven.

#### ☛ U kunt nagaan hoeveel tijd er nog rest voordat de tuner/versterker zal uitschakelen

Druk op SLEEP van de afstandsbediening. De resterende tijd verschijnt dan in het uitleesvenster.



## Kiezen van een akoestiek-instelling

U kunt genieten van surround sound door gewoon een voorgeprogrammeerde akoestiek-instelling te kiezen afhankelijk van de muziek die u wenst te beluisteren.

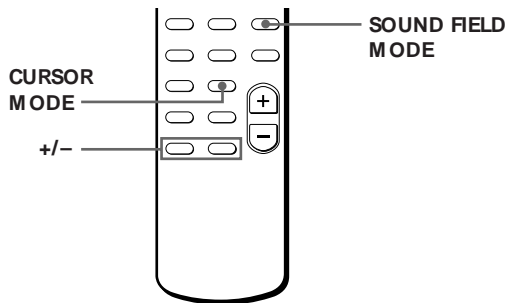
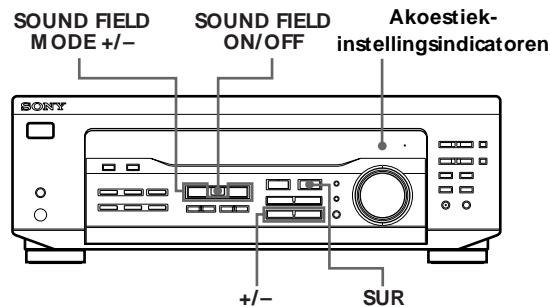

- 1 Druk op SOUND FIELD ON/OFF om de akoestiek-instelling aan te schakelen. De geluidsveldindicator licht op.
- 2 Druk herhaaldelijk op SOUND FIELD MODE +/- tot de gewenste akoestiek-instelling verschijnt in het uitleesvenster. Kies de akoestiek-instelling als volgt:

| Type                             | MODE (klankbeeld)         | Effecten   |
|----------------------------------|---------------------------|--|
| CINEMA                           | PRO LOGIC*                | Decodeert programma's opgenomen in Dolby Surround.   |
|                                  | C. STUDIO (Cinema Studio) | Geeft de akoestiek van een bioscoopzaal. Goed voor alle soorten speelfilms.                |
| VIRTUAL (Alleen op de STR-DE345) | DOLBY V                   | Gebruik de voorluidsprekers om surround sound effecten te creëren.                         |
|                                  | V SURR**                  | Gebruik de voorluidsprekers en de middenluidspreker om surround sound effecten te creëren. |

| Type  | MODE (klankbeeld) | Effecten   |
|-------|-------------------|--|
| MUSIC | HALL              | Geeft de akoestiek van een gewone rechthoekige concertzaal. Ideaal voor zachtere akoestische muziek. |

\* De aanduiding "DOLBY PL" verschijnt in het uitleesvenster.

\*\* Alleen bij gebruik van 5.1 CH/DVD.

### Bij gebruik van de afstandsbediening

Bij elke druk op SOUND FIELD MODE verandert de akoestiek-instelling als volgt:

Bij het kiezen van de weergavebron

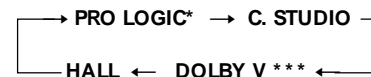

\*\*\* Bij gebruik van 5.1 CH/DVD

C. STUDIO ↔ V SURR

\* De aanduiding "DOLBY PL" verschijnt in het uitleesvenster.

\*\*\* Alleen op de STR-DE345.

### De akoestiek-instelling uitschakelen

Druk op de SOUND FIELD ON/OFF toets.

### De tuner/versterker "onthoudt" voor elke geluidsbron het laatst gekozen klankbeeld (Geheugen-klankbeeld) (alleen op de STR-DE345)

Wanneer u een bepaalde geluidsbron kiest, wordt automatisch het laatst daarvoor gebruikte klankbeeld ingeschakeld. Als u bijvoorbeeld een CD beluistert met het HALL klankbeeld en dan overchakelt op een andere geluidsbron, dan zal bij terugschakelen naar CD-weergave automatisch het HALL klankbeeld weer gelden. In het geheugen van de tuner worden de klankbeelden voor de AM en FM afstemband en voor alle voorkeuzenders afzonderlijk onthouden.

### Op de verpakking kunt u meestal zien of het geluid is opgenomen met Dolby Surround codering

Sommige videocassettes of laserdiscs kunnen wel zijn opgenomen met Dolby Surround geluid, ook al staat dit niet op de verpakking aangegeven.



## Instellen van het effectniveau (alle klankbeelden behalve PRO LOGIC)

Desgewenst kunt u het akoestiekeffekt meer geprononceerd maken, door verhogen van het EFFECT niveau. Met deze instelling kunt u de "aanwezigheid" van het akoestiekeffekt in zes stappen (1-6) naar wens bijregelen.

- 1 Start de weergave van de geluidsbron.
- 2 Druk op SUR.  
Het effectniveau ("EFFECT 1" ... "EFFECT 6") wordt weergegeven in het uitleesvenster.
- 3 Druk op +/- om het gewenste niveau te kiezen.



### Bij gebruik van de afstandsbediening

Druk herhaaldelijk op CURSOR MODE op de afstandsbediening tot de SUR indicator oplicht. Bij elke druk op +/- verandert het effectniveau als volgt:

EFFECT 1 ↔ EFFECT 2 ↔ ... ↔ EFFECT 6

### Opmerking

Wijzigen van het effectniveau kan onder bepaalde omstandigheden en met bepaalde geluidsbronnen wel eens weinig verschil maken.

## Optimaal benutten van Dolby Pro Logic Surround geluid

Om het Dolby Pro Logic Surround geluid zo goed mogelijk tot zijn recht te laten komen, dient u eerst de CENTER MODE instelling te kiezen die het beste past bij uw luidspreker-opstelling. Vervolgens stelt u de geluidsterkte en de vertragingstijd van elke luidspreker af.

Let op dat u tenminste over één extra paar luidsprekers dient te beschikken voor het maken van de onderstaande instellingen.

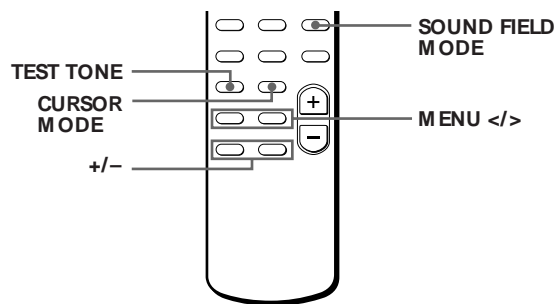
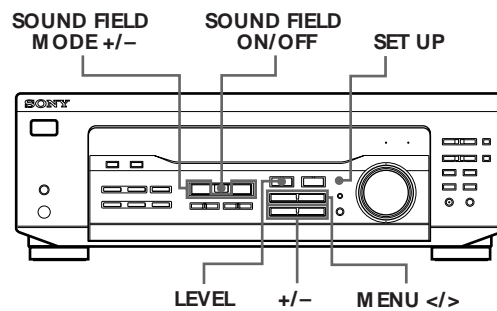

## Kiezen van de CENTER MODE instelling

Deze tuner/versterker biedt u de keuze uit vier verschillende CENTER MODE instellingen: "Phantom", "Normal", "Wide" en "3 STEREO". Elke instelling is voor een bepaalde luidspreker-opstelling ontworpen. Kies de CENTER MODE instelling die het beste past bij uw luidspreker-opstelling:

- 1 Druk op SOUND FIELD ON/OFF om de akoestiek-instelling aan te schakelen.
- 2 Druk herhaaldelijk op de SOUND FIELD MODE +/- toets om het Dolby rondom-akoestiekeffekt (PRO LOGIC of C. STUDIO akoestiek) te kiezen.
- 3 Druk op SET UP.
- 4 Druk herhaaldelijk op MENU < of > tot "CTR MODE" verschijnt in het uitleesvenster.

(wordt vervolgd)

- 5** Druk herhaaldelijk op +/- tot de gewenste center mode verschijnt in het uitleesvenster. Kies de CENTER MODE instelling als volgt:

| Als u beschikt over  | Kiest u                    | Zodat   |
|--|----------------------------|---|
| Voor- en achterluidsprekers, en een kleine middenluidspreker | NORMAL                     | Het basgeluid van het middenkanaal via de voorluidsprekers wordt weergegeven (omdat een kleine middenluidspreker onvoldoende basgeluid kan produceren). |
| Voor- en middenluidsprekers, maar geen achterluidspreker     | 3 STEREO (3 Channel Logic) | Het geluid van het achterkanaal via de voorluidsprekers wordt weergegeven.  |
| Voor- en achterluidsprekers, maar geen middenluidspreker     | PHANTOM                    | Het geluid van het middenkanaal via de voorluidsprekers wordt weergegeven.  |
| Voor- en achterluidsprekers, en een grote middenluidspreker  | WIDE                       | Het middenkanaal het hele geluidsspectrum weergeeft.  |

## Afstellen van de geluidssterkte van de luidsprekers

Met behulp van de testtoon-functie kunt u de geluidssterkte van uw luidsprekers op hetzelfde niveau afstellen. (Als al uw luidsprekers reeds hetzelfde geluidsvolume te horen geven, is afstellen niet noodzakelijk.)

Met de toetsen op de afstandsbediening kunt u de luidsprekeraansluiting testen en het volumenniveau bijstellen vanuit uw luisterpositie.

- 1 Druk op de SOUND FIELD ON/OFF toets om de klankbeeldfunctie in te schakelen. Druk enkele malen op de SOUND FIELD MODE +/- toets om in te stellen op het "DOLBY PL" klankbeeld.
- 2 Druk op de TEST TONE toets van de afstandsbediening. De testtoon is achtereenvolgens via elk van de luidsprekers hoorbaar.
- 3 Regel het volume zodat het testtoonvolume van elke luidspreker identiek klinkt in de luisterpositie.
  - Druk op MENU < of > om "CTR xxdB" of "REAR xxdB" te kiezen.
  - Druk op +/- om het niveau te regelen.
- 4 Druk op de TEST TONE toets van de afstandsbediening om de testtoon uit te schakelen.

## Alle luidsprekers kunnen tegelijkertijd afgesteld worden

Hiervoor gebruikt u de MASTER VOLUME regelaar op de tuner/versterker of MASTER VOL toets op de afstandsbediening.

## Het geluidsniveau van de luidsprekers kan ook afgesteld worden met de toetsen op de tuner/versterker

Nadat u op TEST TONE op de afstandsbediening hebt gedrukt:

- Druk herhaaldelijk op MENU < of > om "CTR xxdB" te kiezen. Druk op +/- om het niveau van de middenluidspreker te regelen.
- Druk op herhaaldelijk op MENU < of > om "REAR xxdB" te kiezen. Druk op +/- om het niveau van de achterluidspreker te regelen.

De geluidssterkte is instelbaar van -15 dB tot +10 dB in stapjes van 1 dB tegelijk.

## U kunt het volume van de subwoofer regelen

- Druk herhaaldelijk op LEVEL of CURSOR MODE op de afstandsbediening tot de LEVEL indicator oplicht.
- Druk herhaaldelijk op MENU < of > om "SW xxdB" te kiezen.
- Druk op +/- om het niveau te regelen.

De geluidssterkte is instelbaar van -15 dB tot +10 dB in stapjes van 1 dB tegelijk.

## Het uitgangsniveau van de achterluidsprekers kan verhoogd worden

Het instelbereik van de achterluidsprekers loopt van -15 tot +10, maar het is mogelijk om dit bereik met 5 niveaus (-10 tot +15) te verschuiven.

- Druk op SET UP.
- Druk herhaaldelijk op MENU < of > tot "REAR SET UP" verschijnt in het uitleesvenster.
- Druk herhaaldelijk op +/- tot "NORMAL" verschijnt in het uitleesvenster.

De waarden voor het uitgangsniveau van de achterluidsprekers die in het uitleesvenster worden aangegeven, blijven tussen -15 en +10 staan, maar in het daadwerkelijke uitgangsniveau zult u verschil horen.

Om het instelbereik van de achterluidsprekers terug te stellen, herhaalt u deze procedure tot de aanduiding "GAIN LOW" in het uitleesvenster verschijnt.

## U kunt alle geluidsvelden terugstellen

- Zet de tuner/versterker af.
  - Hou SOUND FIELD ON/OFF ingedrukt en vervolgens op I/⏻ (aan/uit).
- Alle geluidsveldinstellingen worden gewist en afgezet.

## Instellen van de vertragingstijd (alleen voor het PRO LOGIC klankbleed)

Het akoestiek-geluid kan effectiever gemaakt worden door het geluid dat via de achterluidsprekers klinkt te vertragen (vertragingstijd). U heeft de keuze uit drie verschillende vertragingstijden, S (15 mS), M (20 mS) en L (30 mS). Bijvoorbeeld voor een ruime kamer of wanneer de achterluidsprekers ver van de luisterpositie vandaan staan opgesteld, maakt u de vertragingstijd korter.

- 1 Start de weergave van een videobron die met Dolby Surround akoestiek is opgenomen.
- 2 Druk op SUR.  
De oorspronkelijke of laatst gekozen vertragingstijd wordt aangegeven.
- 3 Druk op +/- om het gewenste niveau te kiezen, bijvoorbeeld "DELAY S", "DELAY M" or "DELAY L".

## Instelbare parameters voor elke akoestiek-instelling bij het kiezen van een programmabron

| Klankbeelden-weergave Type | MODE                                | Parameters |        |      |                 |                 | Testtoon-weergave |  |
|----------------------------|-------------------------------------|------------|--------|------|-----------------|-----------------|-------------------|--|
|                            |                                     | DELAY      | EFFECT | REAR | CENTER          | SUB WOOFER      |                   |  |
| Uitgeschakeld              | —                                   | —          |        |      |                 | ●               | Geen geluid       |  |
| Ingeschakeld               | CINEMA                              | PRO LOGIC  | ●      |      | ● <sup>a)</sup> | ● <sup>b)</sup> | ●                 | Afhankelijk van de middenkanaal-aanpassing (zie blz. 19) |
|                            |                                     | C. STUDIO  |        | ●    | ● <sup>a)</sup> | ● <sup>b)</sup> | ●                 |  |
|                            | VIRTUAL<br>(alleen op de STR-DE345) | DOLBY V    |        | ●    |                 |                 | ●                 | Geen geluid  |
|                            | MUSIC                               | HALL       |        | ●    | ●               |                 | ●                 | Beurtelings via de voor-en achterluidsprekers            |

## Instelbare parameters voor elk klankbeeld bij gebruik van 5.1 CH/DVD (alleen op de STR-DE345)

| Klankbeelden-weergave Type | MODE    | Parameters |        |      |        |            | Testtoon-weergave  |
|----------------------------|---------|------------|--------|------|--------|------------|--|
|                            |         | DELAY      | EFFECT | REAR | CENTER | SUB WOOFER |  |
| Uitgeschakeld              | —       | —          |        | ●    | ●      | ●          | In onderstaande volgorde: linksvoor, midden, rechtsvoor, rechtsachter, linksachter |
| Ingeschakeld               | CINEMA  | C. STUDIO  |        | ●    | ●      | ●          |  |
|                            | VIRTUAL | V SURR     |        | ●    | ●      | ●          | In onderstaande volgorde: linksvoor, midden, rechtsvoor                            |

a) Alleen instelbaar wanneer de middenkanaal-aanpassing is ingesteld op PHANTOM, NORMAL of WIDE (zie blz.19).

b) Alleen instelbaar wanneer de middenkanaal-aanpassing is ingesteld op 3 STEREO, NORMAL of WIDE (zie blz.19).

### Opmerking

Om de geluidsstrekte van de diverse luidsprekers af te stellen met behulp van de testtoon, zoals beschreven op blz.20, kiest u het PRO LOGIC klankbeeld. Bij alle andere klankbeelden dient de testtoon alleen om te controleren of de diverse luidsprekers al dan niet geluid weergeven.

### Verhelpen van storingen

Als u een van de volgende problemen ondervindt bij de bediening van de tuner, kunt u deze lijst van controlepunten doorlopen om aan de hand hiervan het probleem te verhelpen. Mocht het probleem onopgelost blijven, neemt u dan a.u.b. contact op met uw dichtstbijzijnde Sony handelaar.

#### Er klinkt geen geluid of de geluidsstrekte blijft te gering.

- ➔ Controleer of de luidsprekers en audio/video-componenten goed zijn aangesloten.
- ➔ Controleer of op de tuner/versterker het juiste apparaat is gekozen.
- ➔ Zorg ervoor dat de SPEAKERS toets op ON staat.
- ➔ Druk op MUTING als de MUTING indicator aangaat.
- ➔ Er is kortsluiting opgetreden, waardoor het beveiligingscircuit is ingeschakeld (de aanduiding "PROTECT" knippert). Schakel de tuner uit, los het probleem dat kortsluiting veroorzaakt op en schakel het apparaat dan weer in.

#### Geluid van links en rechts is verwisseld.

- ➔ Controleer of de luidsprekers en audio/video-componenten goed zijn aangesloten.
- ➔ Bijregelen van de balans (zie blz. 11)

#### Er klinkt een hinderlijke bromtoon of andere storende achtergrondgeluiden.

- ➔ Controleer of de luidsprekers en audio/video-componenten goed zijn aangesloten.
- ➔ Houd de aansluitnoeren uit de buurt van een transformator of motor en tenminste 3 meter van een TV-toestel of TL-verlichting.
- ➔ Plaats de geluidsinstallatie niet te dicht in de buurt van een ingeschakelde TV.
- ➔ Sluit een aardingsdraad aan op de de antenne-aardaansluiting.
- ➔ De stekkers en aansluitbussen zijn vuil. Reinig de stekkers en aansluitbussen met een doekje, licht bevochtigd met wat alcohol.

#### De RDS werkt niet.

- ➔ Controleer of wel op een FM zender is afgestemd.
- ➔ Stem af op een beter doorkomende FM zender.

#### De gewenste aanduidingen of informatie verschijnen niet in het uitleesvenster.

- ➔ Neem contact op met de radiozender en informeer of deze wel of geen RDS signalen uitzendt. Het kan voorkomen dat de RDS dienstverlening tijdelijk buiten werking is.

#### De zender of de afgespeelde geluidsbron wordt door een andere zender onderbroken, of de tuner begint automatisch naar zenders te zoeken.

- ➔ De EON functie is in werking getreden. Zorg dat de EON functie is uitgeschakeld als u niet wilt dat de afgestemde zender of de geluidsbron wordt onderbroken.

#### De zendernaam verschijnt niet in het uitleesvenster.

- ➔ Druk op de DISPLAY toets tot de zendernaam verschijnt.

#### Afstemmen op bepaalde zenders lukt niet.

- ➔ Controleer of de antennes goed zijn aangesloten. Verstel zonodig de stand van de antennes en sluit een buitenantenne aan.
- ➔ Mogelijk is de signaalsterkte te gering om door de antenne van de tuner opgepikt te worden (bij gebruik van de automatische afstemming). Gebruik de directe afstemming.
- ➔ Er zijn geen zenders in het afstemgeheugen vastgelegd, of de vooringestelde zenders zijn gewist (bij geheugen-afstemming). Leg de zenders in het geheugen vast (zie blz. 14).

#### Uit de achterluidsprekers klinkt geen geluid of de geluidsstrekte blijft te gering.

- ➔ Kies de CENTER MODE instelling die past bij uw luidspreker-opstelling (zie blz. 19).
- ➔ Stel de geluidsstrekte van de luidsprekers op het juiste niveau af (zie blz. 20).
- ➔ Let op dat de akoestiefunctie is ingeschakeld.

#### Er komt geen geluid uit de middenluidspreker.

- ➔ Kies de CENTER MODE instelling die past bij uw luidspreker-opstelling (zie blz. 19).
- ➔ Stel de geluidsstrekte van de luidsprekers op het juiste niveau af (zie blz. 20).

#### Het geluid wordt niet met akoestiek-effekt weergegeven.

- ➔ Controleer of de akoestiefunctie wel is ingeschakeld.
- ➔ Zorg ervoor dat de SPEAKERS toets is ingedrukt.

#### Er verschijnt geen beeld of een onduidelijk beeld op het TV-scherm.

- ➔ Kies de juiste functie op de tuner/versterker.
- ➔ Zet uw TV verder weg van de audioapparatuur.

#### Opnemen is niet mogelijk.

- ➔ Controleer of de apparatuur correct is aangesloten.
- ➔ U kunt geen geluid opnemen van een programmabron die is aangesloten op de 5.1 CH/DVD aansluitingen.

#### De afstandsbediening werkt niet.

- ➔ Richt de afstandsbediening recht op de afstandsbedieningssensor  van de tuner/versterker.
- ➔ Er bevindt zich een obstakel tussen het apparaat en de kop van de afstandsbediening.
- ➔ Vervang beide batterijen in de afstandsbediening door nieuwe.
- ➔ Controleer of u de juiste functie voor bediening van het gewenste apparaat op de afstandsbediening heeft gekozen.

## Technische gegevens

### Versterker-gedeelte

#### Nominaal

#### uitgangsvermogen in

**Stereo Mode** (DIN, bij 1 kHz, 4 ohm)  
STR-DE345 : 80 W + 80 W  
STR-DE245 : 50 W + 50 W

#### Referentie-

#### uitgangsvermogen

(DIN, bij 1 kHz, 4 ohm)

Voorluidsprekers:

STR-DE345 : 80 W/ch

STR-DE245 : 50 W/ch

Middenluidspreker:

STR-DE345 : 80 W

STR-DE245 : 50 W

Achterluidsprekers:

STR-DE345 : 80 W/ch

STR-DE245 : 50 W/ch

**Frekwentie-karakteristiek** TV/SAT, CD, MD/TAPE, VIDEO, 5.1 CH/DVD: 10 Hz - 50 kHz<sup>+0,5</sup><sub>-2</sub> dB

### Ingangen

|  | Gevoeligheid | Impedantie | Signaal/<br>ruisverhouding |
|--|--------------|------------|----------------------------|
| CD,<br>5.1 CH/<br>DVD,<br>MD/TAPE,<br>TV/SAT,<br>VIDEO | 150 mV       | 50<br>kOhm | 85 dB                      |

**Uitgangen** MD/TAPE REC OUT:  
Uitgangsspanning:  
150 mV  
Uitgangsimpedantie:  
10 kOhm  
VIDEO AUDIO OUT:  
Uitgangsspanning:  
150 mV  
Uitgangsimpedantie:  
10 kOhm  
SUB WOOFER:  
Uitgangsspanning: 2 V  
Uitgangsimpedantie:  
1 kOhm  
PHONES: Voor het  
aansluiten van hoog-  
en laagohmige  
hoofdtelefoons

**Demping** Volledige geluiddemping

**BASS BOOST** +6 dB bij 70 Hz

**TONE** ±6 dB bij 100 Hz en  
10 kHz

### Tuner-gedeelte

**FM Stereo, FM/AM superheterodyne afstemming**

#### FM tuner-gedeelte

**Afstembereik** 87,5 - 108,0 MHz

**Antenne-aansluitingen** 75 ohm, asymmetrisch

**Tussenfrequentie** 10,7 MHz

**Gevoeligheid** Mono: 18,3 dBf,  
2,2 µV/75 ohm  
Stereo: 38,3 dBf,  
22,5 µV/75 ohm

**Bruikbare gevoeligheid** 11,2 dBf,  
1 µV/75 ohm (IHF)

**Signaal/ruisverhouding** Mono: 76 dB  
Stereo: 70 dB

**Harmonische vervorming bij 1 kHz** Mono: 0,3 %  
Stereo: 0,5 %

**Scheiding** 45 dB bij 1 kHz

**Frekwentiebereik** 30 Hz - 15 kHz<sup>+0,5</sup><sub>-2</sub> dB

**Selektiviteit** 60 dB bij 400 kHz

### AM tuner-gedeelte

**Afstembereik** 531 - 1602 kHz

**Antenne** Kaderantenne

**Tussenfrequentie** 450 kHz

**Bruikbare gevoeligheid** 50 dB/m (bij 999 kHz)

**Signaal/ruisverhouding** 54 dB (bij 50 mV/m)

**Harmonische vervorming** 0,5% (50 mV/m,  
400 kHz)

**Selektiviteit** 35 dB

### Videogedeelte (alleen op de STR-DE345)

**Ingangen** VIDEO, TV/SAT,  
5.1 CH/DVD:  
1 Vp-p 75 ohm

**Uitgangen** VIDEO, MONITOR:  
1 Vp-p 75 ohm

### Algemeen

**Afstemsysteem** Tuner-gedeelte: PLL  
kwartsgekoppeld  
digitaal  
synthesizersysteem  
Voorversterker-gedeelte:  
Lage-ruis NF type  
equalizer-versterker  
Eindversterker-gedeelte:  
Zuiver  
komplementaire SEPP

**Voeding** 230 V wisselstroom,  
50/60 Hz

**Stroomverbruik** STR-DE345: 180 W  
STR-DE245: 160 W

**Afmetingen** Ca. 430 x 145 x 305 mm

**Gewicht** STR-DE345: 7,2 kg  
STR-DE245: 5,8 kg

**Bijgeleverd toebehoren** zie blz. 4

De vermelde technische gegevens zijn gemeten bij 230 V AC, 50 Hz.

Wijzigingen zonder kennisgeving in ontwerp en technische gegevens voorbehouden.

## Verklarende woordenlijst

### CENTER MODE

Instelling voor luidspreker-opstelling om het Dolby Pro Logic Surround geluid optimaal tot zijn recht te laten komen. Voor een zo fraai mogelijke akoestiek, kiest u één van de volgende vier CENTER MODE instellingen, afhankelijk van de opstelling van uw luidsprekers.

- **NORMAL instelling**

Kies de NORMAL instelling als u beschikt over voor- en achterluidsprekers en een kleine middenluidspreker. Aangezien een kleine middenluidspreker onvoldoende basgeluid kan produceren, wordt het basgeluid van het middenkanaal via de voorluidsprekers weergegeven.

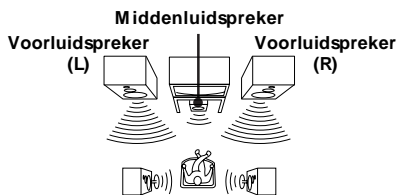

Achterluidspreker (L) Achterluidspreker (R)

- **WIDE instelling**

Kies de WIDE instelling als u beschikt over voor- en achterluidsprekers en een grote middenluidspreker. Met de WIDE instelling kunt u het Dolby Surround geluid optimaal benutten.

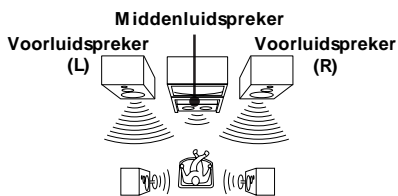

Achterluidspreker (L) Achterluidspreker (R)

- **PHANTOM instelling**

Kies de PHANTOM instelling als u beschikt over voor- en achterluidsprekers, maar niet over een middenluidspreker. Het geluid van het middenkanaal wordt via de voorluidsprekers weergegeven.

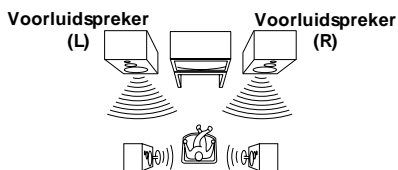

Achterluidspreker (L) Achterluidspreker (R)

- **3 STEREO instelling**

Kies de 3 STEREO instelling als u beschikt over voor- en middenluidsprekers, maar niet over achterluidsprekers. Het geluid van het achterkanaal wordt via de voorluidsprekers weergegeven, zodat u enige mate van akoestiek kunt verkrijgen zonder achterluidsprekers te gebruiken.

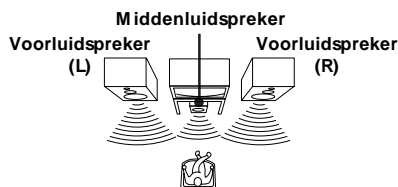

### Vertragingstijd

De vertragingstijd is het tijdsverschil tussen de akoestiek-weergave van de voorluidsprekers en die van de achterluidsprekers. Door de vertragingstijd van de achterluidsprekers in te stellen, kunt u de sfeer van verschillende luisterruimtes nabootsen. Als u uw achterluidsprekers in een kleine kamer of dicht in de buurt van uw luisterpositie heeft opgesteld, maakt u de vertragingstijd langer. Voor een ruime kamer of wanneer de achterluidsprekers ver van de luisterpositie vandaan staan opgesteld, maakt u de vertragingstijd korter.

### Direkte afstemming

Deze afstemmethode stelt u in staat de afstemfrequentie van een zender direct in te voeren met behulp van de nummertoeetsen van de afstandsbediening. Gebruik deze wijze van afstemming als u de frequentie van de gewenste zender weet.

### Dolby Pro Logic Surround

Een van de decodeersystemen voor Dolby Surround geluid, waarmee een twee-kanaals geluidsspoor wordt omgezet in vier gescheiden kanalen. Vergeleken met het eerdere Dolby Surround systeem, zorgt de Dolby Pro Logic Surround voor een meer natuurlijk klankbeeld met vloeiender verlopende bewegingen en precieser gelokaliseerd geluid. Om de voordelen van Dolby Pro Logic Surround optimaal te horen, heeft u een paar achterluidsprekers en een middenluidspreker nodig. De achterluidsprekers geven het geluid in mono weer.

### 5.1 CH/DVD

Deze stekkerbussen dienen voor de ontvangst van gedecodeerde Dolby Digital geluidssignalen, zodat u kunt genieten van de ruimtelijke 5.1 kanaals akoestiek-weergave. Op deze stekkerbussen kunt u een Dolby Digital decodeereenheid aansluiten of een DVD videospeler met ingebouwde Dolby Digital decodeertrap.

### Voorinstelde radiozenders

Dit zijn zenders die onder een letter-plus-cijfer code in het afstemgeheugen van de tuner zijn vastgelegd. Wanneer een zender eenmaal is voorinstelbaar worden tijdrovende bedieningshandelingen voor afstemming overbodig. U kunt snel op de voorinstelbare zender afstemmen door eenvoudigweg de toegewezen code in te voeren.

### Akoestisch rondom-geluid

Dit geluid bestaat uit drie geluidscomponenten: rechtstreeks geluid, vroeg weerkaats geluid en een nagalm. De akoestiek van de ruimte waarin u zich bevindt, beïnvloedt de wijze waarop deze drie geluidscomponenten te horen zijn. De tuner/versterker combineert deze geluidscomponenten op een dusdanige manier dat diverse luisteromgevingen, zoals bijvoorbeeld een concertzaal, kunnen worden nagebootst.

- **Zaal-geluidscomponenten**



- **Overgang van het geluid van de achterluidsprekers**

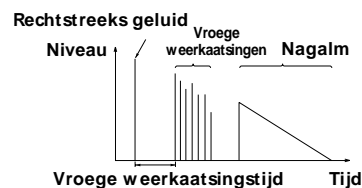

### Testtoon

Het geluidssignaal dat de tuner te horen geeft aan de hand waarvan u de geluidsstrekte van de luidsprekers kunt afstellen. De testtoon is als volgt via elk van de luidsprekers te horen:

- **Bij een geluidsinstallatie met een middenluidspreker (NORMAL/WIDE/3 STEREO instellingen)**

De testtoon wordt achtereenvolgens weergegeven via de linker voorluidspreker, de middenluidspreker, de rechter voorluidspreker en de achterluidsprekers.

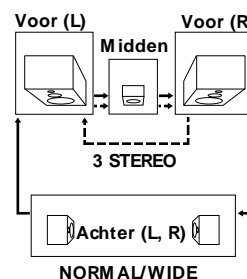

- **Bij een geluidsinstallatie zonder middenluidspreker (PHANTOM instelling)**

De testtoon wordt afwisselend via de voor- en achterluidsprekers weergegeven.

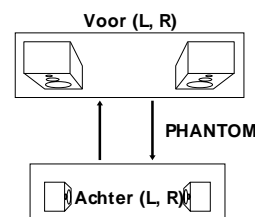

- A**
- Aansluiten: *Zie* Aansluitingen
  - Aansluiten van audio-apparatuur 5, 6
  - Aansluitingen
    - antennes 5
    - audio-apparatuur 5
    - luidsprekers 8
    - netsnoer 9
    - overzicht 4
    - video-apparatuur 6
  - Achterpaneel 5, 6, 7, 8, 26
  - Afstandsbedieningstoetsen 11, 17, 27
  - Afstemming: *Zie* Radio-ontvangst
  - Akoestiek 19, 24
  - Antenne-aansluitingen 5
  - Auto-betical voorinstelling 10
  - Automatische afstemming 13
- B**
- Beknopt bedieningsoverzicht 28
- C**
- CENTER MODE instelling 19, 24
  - NORMAL instelling 19, 24
  - PHANTOM instelling 19, 24
  - 3 STEREO instelling 19, 24
  - WIDE instelling 19, 24
- D**
- Direkte afstemming 13, 24
  - Dolby Pro Logic
    - Surround 19, 24
    - CENTER MODE instelling 19, 24
  - Doorlopen van
    - radiozenders 14
    - vooringestelde zenders 14
- E, F**
- Effectniveau 19
  - EON 15
- G, H**
- Geheugen-afstemming 14
- I, J**
- Instellen
    - effectniveau 19
    - geluidsniveau 11
    - luidspreker-geluidssterkte 20
    - vertragingstijd 21
- K**
- Kiezen van een weergavebron 11, 17
    - met de afstandsbediening 11, 12
  - Kijken/luisteren naar videoprogramma's 11
  - Kopiëren: *Zie* Opnemen
- L**
- Letters/cijfers 14
  - Luidsprekers
    - aansluiting 8
    - opstelling 8
- M**
- Monteren van opnamen: *Zie* Opnemen
- N**
- Naamgeving van vooringestelde zenders 14
  - NORMAL instelling 19, 24
- O**
- Opnemen
    - op audiocassette 17
- P, Q**
- PHANTOM instelling 19, 24
  - PTY 16
- R, S**
- Radio-ontvangst
    - direkte afstemming 13
    - vooringestelde radiozenders 14
  - RDS 15
  - Sleep Timer 17
- T**
- Testtoon 20
  - 3 STEREO instelling 19, 24
- U**
- Uitleesvenster 15
  - Uitpakken 4
- V**
- Vastleggen van radiozenders:
    - Zie* voorinstellen van radiozenders
  - Verhelpen van storingen 22
  - Vertragingstijd 21, 24
  - Video-apparatuur aansluiten 6
  - Vooringestelde zenders 24
  - Voorinstellen van radiozenders 14
- W, X, Y, Z**
- WIDE instelling 19, 24

## Beschrijving van het achterpaneel

Alleen op de STR-DE345

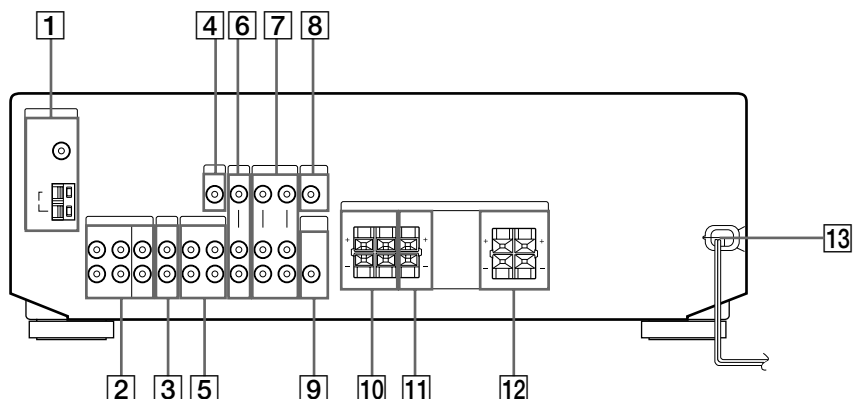

- |  |  |   |
|--|--|---|
| <b>1</b> Antenne-aansluitingen<br>[ANTENNA (FM/AM)]              | <b>6</b> TV/satellietontvanger<br>aansluiting (TV/SAT) | <b>10</b> Aansluiting voor akoestiek-<br>achterluidsprekers (SPEAKERS<br>REAR)  |
| <b>2</b> 5.1 CH/DVD  | <b>7</b> Videorecorder-aansluiting<br>(VIDEO)          | <b>11</b> Aansluiting voor akoestiek-<br>middenluidspreker (SPEAKERS<br>CENTER) |
| <b>3</b> CD-speler aansluiting (CD)                              | <b>8</b> MONITOR                                       | <b>12</b> Voorluidspreker-aansluitingen<br>(SPEAKERS FRONT)                     |
| <b>4</b> 5.1 CH (VIDEO IN)                                       | <b>9</b> SUB WOOFER                                    | <b>13</b> Netsnoer  |
| <b>5</b> Minidisc-recorder/cassettedeck<br>aansluiting (MD/TAPE) |  |   |

Alleen op de STR-DE245

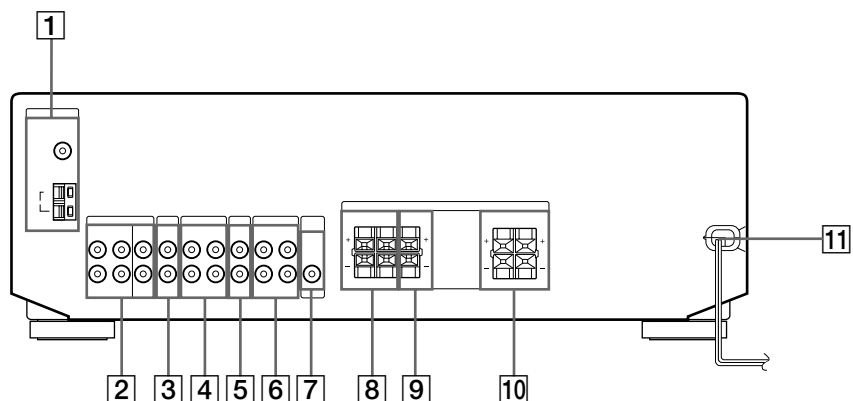

- |  |   |  |
|--|---|--|
| <b>1</b> Antenne-aansluitingen<br>[ANTENNA (FM/AM)]              | <b>6</b> Videorecorder-aansluiting<br>(VIDEO)                                 | <b>9</b> Aansluiting voor akoestiek-<br>middenluidspreker (SPEAKERS<br>CENTER) |
| <b>2</b> 5.1 CH/DVD  | <b>7</b> SUB WOOFER   | <b>10</b> Voorluidspreker-aansluitingen<br>(SPEAKERS FRONT)                    |
| <b>3</b> CD-speler aansluiting (CD)                              | <b>8</b> Aansluiting voor akoestiek-<br>achterluidsprekers (SPEAKERS<br>REAR) | <b>11</b> Netsnoer   |
| <b>4</b> Minidisc-recorder/cassettedeck<br>aansluiting (MD/TAPE) |   |  |
| <b>5</b> TV/satellietontvanger<br>aansluiting (TV/SAT)           |   |  |



## Beschrijving van de afstandsbediening (alleen op de STR-DE245)

De systeemcomponenten kunnen worden bediend met de afstandsbediening. Hieronder vindt u een overzicht van de toetsen die niet op de vorige pagina's beschreven staan en toetsen met andere namen dan die op het hoofdtoestel.

| Toets  | Voor bediening van  | Functie  |
|--------|---|--|
| AV I/⏻ | TV/VCR/<br>CD-speler/<br>DVD-speler/<br>minidisc-recorder/<br>VCD-speler/<br>laserdisc-speler/<br>DAT deck        | In/uitschakelen van de stroom.   |
| 0-9    | Tuner/versterker  | Gebruik de "SHIFT" toets om het voorinstelzendernummer te kiezen tijdens DIRECT TUNING of MEMORY mode. |
|        | CD-speler/<br>minidisc-recorder/<br>VCD-speler/<br>laserdisc-speler/<br>DAT deck                                  | Kiezen van muziekstuknummers. Met 0 kiest u muziekstuknummer 10.                                       |
|        | TV/videorecorder/<br>SAT  | Kiezen van kanaalnummers.  |
| >10    | CD-speler/<br>cassette-deck/<br>minidisc-recorder/<br>VCD-speler/<br>laserdisc-speler                             | Kiezen van muziekstuknummers boven de 10.  |
| ENTER  | TV/<br>videorecorder/<br>SAT/cassette-deck/<br>laserdisc-speler/<br>VCD-speler/<br>minidisc-recorder/<br>DAT deck | Druk hierop om de waarde in te voeren na het kiezen van een kanaal, disc of muziekstuk.                |
| -/-    | TV  | Om met de nummertoeetsen kanaalnummers te kunnen kiezen, bestaande uit één of twee cijfers.            |
| ⏮/⏭    | CD-speler/minidisc-recorder/DVD-speler/laserdisc-speler/VCD-speler/cassette-deck/videorecorder/DAT deck           | Overslaan van muziekstukken.   |
| ⏪/⏩    | CD-speler/<br>DVD-speler/<br>VCD-speler   | Zoeken van muziekstukken (voorwaarts of terugwaarts).  |
|        | cassette-deck/<br>minidisc-recorder/<br>videorecorder/<br>laserdisc-speler/<br>DAT deck                           | Vooruitspoelen of terugspoelen.  |
| ⏪      | Cassette-deck   | Starten van de weergave van de achterkant van de cassette.   |

| Toets          | Voor bediening van  | Functie   |
|----------------|---|---|
| ▶              | CD-speler/<br>cassette-deck/<br>minidisc-recorder/<br>videorecorder/<br>DVD-speler/VCD-speler/laserdisc-speler/DAT deck | Starten van de weergave.  |
| ⏸              | CD-speler/<br>cassette-deck/<br>minidisc-recorder/<br>videorecorder/<br>DVD-speler/VCD-speler/laserdisc-speler/DAT deck | Tijdelijk onderbreken van de weergave of opname. (Ook voor het starten van de opname van apparatuur die in de opname-pauzestand staat.) |
| ■              | CD-speler/<br>cassette-deck/<br>minidisc-recorder/<br>videorecorder/<br>DVD-speler/VCD-speler/laserdisc-speler/DAT deck | Stoppen van de weergave.  |
| POSITION*      | TV  | Veranderen van de plaats van het inzetbeeld.  |
| SWAP*          | TV  | Verwisselen van het inzetbeeld en het gewone beeld.   |
| DISC           | CD-speler   | Discs kiezen. (Enkel Mega Storage-CD-speler.)   |
| SUB CH +/-*    | TV  | Om voorinstelkanalen voor het kleine beeld te kiezen.   |
| CH PRESET +/-  | Tuner/versterker<br>TV/VCR/SAT  | Doorlopen en kiezen van voorinstelzenders.<br>Kiezen van kanalen.   |
| P IN P*        | TV  | In werking stellen van de beeld-in-beeld functie.   |
| JUMP           | TV  | Schakelt om tussen vorige en huidige kanalen.   |
| WIDE           | TV  | Kiest de breedbeeldstand.   |
| D. SKIP        | CD-speler   | Overslaan van compact discs (alleen voor een CD-speler met een multi-disc wisselaar).   |
| ANT TV/<br>VTR | Videorecorder   | Kiezen van het uitgangssignaal van de antenne-aansluiting: TV-signaal of videoprogramma.  |
| TV/<br>VIDEO   | TV/videorecorder  | Kiezen van het ingangssignaal: TV-signaal of videoprogramma.  |

\* Uitsluitend voor Sony TV's voorzien van de beeld-in-beeld functie.

### Opmerking

Bepaalde Sony apparatuur is niet geschikt voor deze afstandsbediening en zal niet reageren op de bovengenoemde bedieningstoetsen.

**Radio-ontvangst**

(direkte afstemming)

**Voorbeeld: Afstemmen op FM 102,50 MHz**

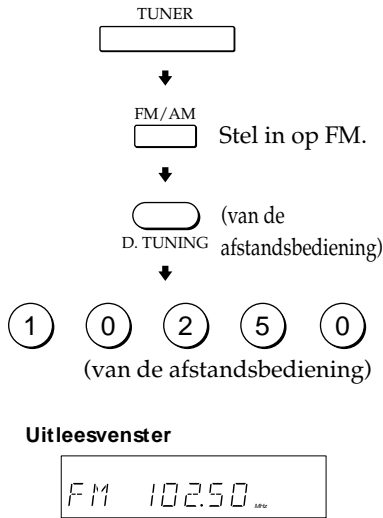

**Voorinstellen van radiozenders**

**Voorbeeld: Voorinstellen van een zender onder code A7**

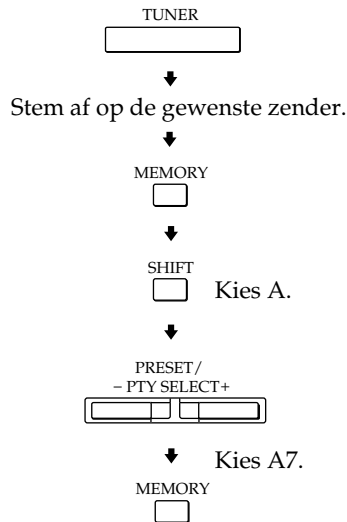

**Kiezen van audio/video-apparatuur**

**Voorbeeld 1: Afspelen van een compact disc**

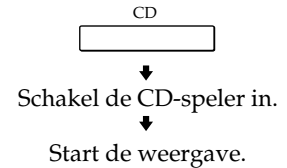

**Voorbeeld 2: Bekijken van een videocassette**

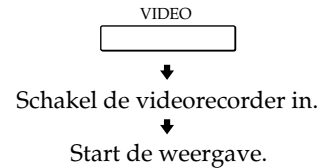

**Doorlopen van radiozenders**

(automatische afstemming)

**Voorbeeld: Doorlopen van FM zenders**

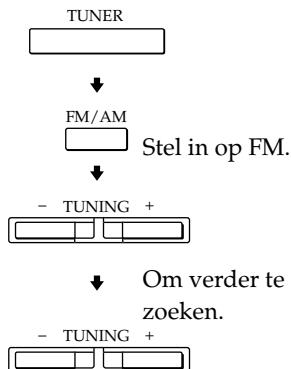

**Afstemmen op vooringestelde zenders**

**Voorbeeld: Afstemmen op de zender vastgelegd onder A7**

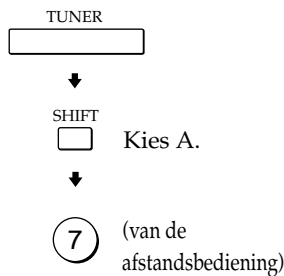

**Gebruik van voorgeprogrammeerde akoestiek-instellingen**

**Voorbeeld: Bekijken van een videocassette van een met Dolby Surround akoestiek opgenomen film**

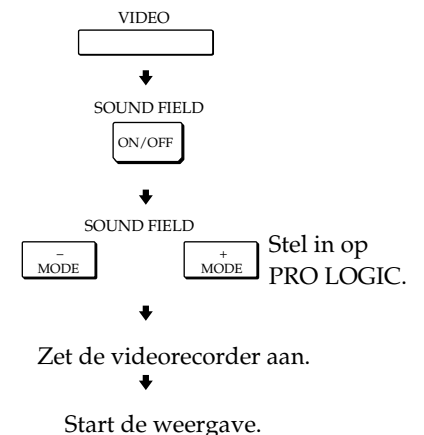

**Doorlopen van vooringestelde zenders**

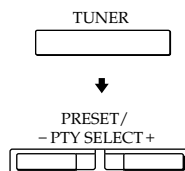

## **VARNING!**

### **Utsätt inte receivern för regn och fukt för att undvika riskerna för brand och/eller elektriska stötar.**

Öppna inte höljet. Det kan resultera i risk för elektriska stötar. Överlåt allt reparations- och underhållsarbete till fackkunniga tekniker.

Placera enheten på en plats med god ventilation. Placera den inte i bokhyllan eller i ett skåp.

## **Att observera**

### **Angående säkerhet**

- Dra ut stickkontakten ur nätuttaget, om du skulle råka tappa ett föremål eller spilla vätska i mottagaren. Låt en fackkunnig reparatör besiktiga mottagaren innan den tas i bruk igen.

### **Angående strömförsörjning**

- Kontrollera innan mottagaren tas i bruk att märkspänningen stämmer överens med lokal nätspänning. Märkspänningen anges på namnplåten på baksidan.
- Nätströmtillförseln kopplas inte ur så länge stickkontakten sitter i ett nätuttag, inte ens när strömmen till mottagaren slås av.
- Dra ut stickkontakten ur nätuttaget, när mottagaren inte ska användas under en längre tidsperiod. Dra i stickkontakten, aldrig i själva kabeln, för att koppla ur nätkabeln.
- Nätkabeln får endast bytas ut av en verkstad som Sonys representant godkänt.
- Strömbrytaren finns på framsidan.

### **Angående placering**

- Placera mottagaren på en plats med tillräcklig ventilation för att undvika överhettning och för att förlänga mottagarens livslängd.
- Placera inte mottagaren på en plats, där den utsätts för värme, solsken, damm och/eller mekaniska stötar.
- Placera ingenting ovanpå mottagaren. Det kan blockera ventilationsöppningarna, vilket resulterar i fel.

### **Angående anslutningarna**

- Allra första steget före anslutningar: slå av strömmen och koppla ur nätkabeln från nätuttaget.

### **Angående rengöring**

- Torka mottagaren och reglagen med en mjuk trasa, som fuktats i mild diskmedelslösning. Använd varken slipande rengöringsmedel eller starka rengöringsvätskor, som t. ex. spritlösningar och bensin.

Rådfråga affären där mottagaren köptes, eller Sonys representant, när du råkar ut för svårigheter, eller vill ställa frågor som inte besvaras i denna bruksanvisning.

## Angående denna bruksanvisning

Anvisningarna i denna handbok gäller modellerna STR-DE345 och STR-DE245. Se efter vilken modell du har. Modellbeteckningen finner du i frontpanelens övre högra hörn och nederst till höger på fjärrkontrollen. I den här handledningen används modellen STR-DE345 och fjärrkontrollen RM-U304 i illustrationerna. När det finns skillnader som rör användningen anges det i texten, t.ex. "gäller STR-DE345".

### Skillnaderna mellan de två modellerna

| Modell            | DE345 | DE245 |
|-------------------|-------|-------|
| <b>Egenskaper</b> |       |       |
| 5.1 CH (VIDEO IN) | •     |       |
| VIDEO             |       | •     |
| MONITOR           | •     |       |

### Praktisk vägledning

- Anvisningarna i denna bruksanvisning beskriver tillvägagångssättet när reglagen på mottagaren används. Knapparna, som har liknande namn och de som märkts på samma sätt som reglagen på mottagaren, på medföljande fjärrkontroll kan också användas för att fjärrstyra mottagaren. Mer information om hur du använder fjärrkontrollen RM-PP404 (gäller STR-DE345) finns i den bruksanvisning som följer med fjärrkontrollen.
- En Snabbguide finns på sid. 28.
- I avsnittet "Beskrivning av knapparna på fjärrkontrollen", på sidan 27 finns en översikt av fjärrkontrollen RM-U304. Där visas knapparna och deras funktioner.
- Följande vägledning används i denna bruksanvisning:



anger att fjärrkontrollen i detta fall kan användas för mottagarens fjärrstyrning.



anger råd och fingervisningar som underlättar tillvägagångssättet.

Den här mottagaren är utrustad med avkodarkretsar för Dolby Pro Logic Surround.

Tillverkas under licens av Dolby Laboratories.

DOLBY, PRO LOGIC och dubbel D-kännetecknet  är Dolby Laboratories varumärken.

# INNEHÅLL

## Förberedelser

- Uppackning 4
- Översikt över anslutningarna 4
- Anslutning av antenner 5
- Anslutningarna till ljudkällor 5
- Anslutningarna till videokällor 6
- Högtalaranslutningarna 8
- Nätanslutning 9
- Innan mottagaren tas i bruk 10
- Automatisk lagring av FM-stationer i alfabetisk följd i minnet (AUTOBETICAL SELECT) 10

## Tillvägagångssättet

- Val av önskad källa 11
- Radiomottagning 13
- Lagring av stationer i ett stationsförval 14
- Hur datastyrd utsändning i radio RDS (Radio Data System) tillämpas 15
- Inspelning 17
- Använda insomningstimern 17

## Ljudåtergivning med simulerad akustik

- Val av önskat ljudfält 18
- Optimal ljudkvalitet vid ljudåtergivning med Dolbys akustik 19

## Övrigt

- Felsökning 22
- Tekniska data 23
- Ordlista 24

## Alfabetiskt register 25

## Beskrivning av baksida 26

## Beskrivning av knapparna på fjärrkontrollen 27

## Snabbguide 28

## Uppackning

Kontrollera att de följande tillbehören levererats med denna mottagare:

- FM-trådantenn (1)
- AM-ramantenn (1)
- fjärrkontroll (1)

| Modell    | Fjärrkontroll |
|-----------|---------------|
| STR-DE345 | RM-PP404      |
| STR-DE245 | RM-U304       |

- batterier R6 (storlek AA) (2)
- Bruksanvisning för fjärrkontrollen RM-PP404 (gäller STR-DE345)

## Batteriernas isättning i fjärrkontrollen

Sätt två R6-batterier (storlek AA) i batterifacket med polerna + och - vända åt korrekt håll enligt märkningarna i batterifacket. Rikta fjärrkontrollen mot fjärrstyrningsgivaren  på mottagaren.

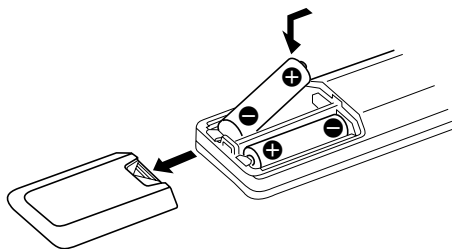

### När ska batterierna bytas ut?

Vid normalt bruk beräknas batteriernas livslängd till ca. sex månader. Byt ut batterierna mot nya batterier när fjärrkontrollen inte längre kan användas för mottagarens fjärrstyrning.

### OBS!

- Lämna inte fjärrkontrollen liggande på en plats, där den utsätts för värme eller fukt.
- Byt aldrig ut endast ett batteri. De båda batterierna måste bytas ut på en och samma gång.
- Utsätt inte fjärrstyrningsgivaren för solsken eller lamplyus. Det kan resultera i fel vid fjärrstyrning.
- Ta ur batterierna, när fjärrkontrollen inte ska användas under en längre tidsperiod, för att undvika skador på grund av batteriläckage och korrosion.

## Översikt över anslutningarna

De följande ljud/videokällorna kan anslutas till denna mottagare för deras styrning via mottagaren. Följ anvisningarna på de angivna sidorna för att ansluta de önskade källorna till mottagaren. Vi hänvisar till rubriken "Beskrivning av baksida" av sid. 26 angående de olika in/utgångarna på mottagaren.

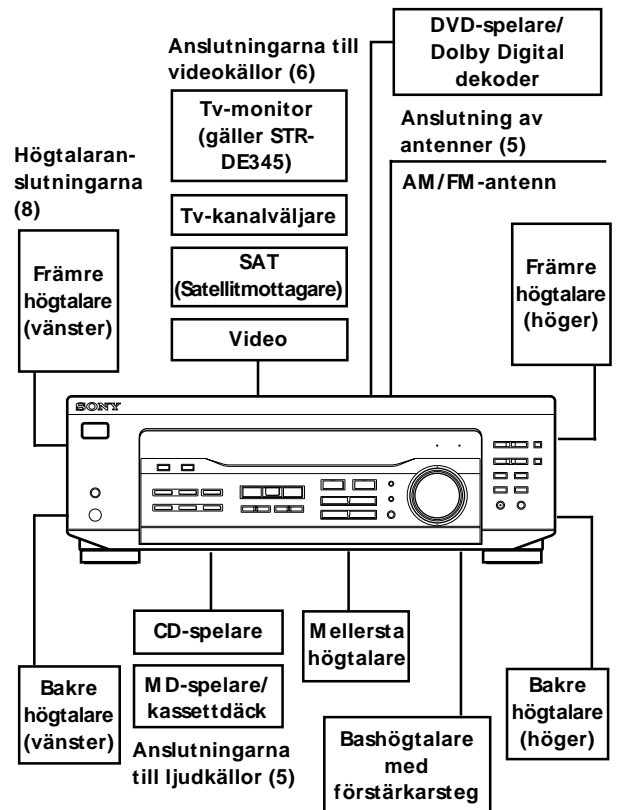

## Innan anslutningarna utförs

- Kontrollera innan anslutningarna utförs att strömbrytarna på samtliga källor står i fränsagna lägen.
- Anslut nätkabeln först efter att samtliga andra anslutningar gjorts.
- Skjut in kontakterna så långt det går för att undvika brum och störningar.
- Var noga med att ansluta ljud/videokablarna så att de färgade kontakterna ansluts till de färgade in/utgångarna på korrekt sätt: Gul (video) till gul, vit (vänster ljudkanal) till vit och röd (höger ljudkanal) till röd.

## Anslutning av antenner

### Översikt

Detta kapitel beskriver anslutning av AM- och FM-antennerna till mottagaren. Utför först de följande anslutningarna för att kunna lyssna på radio. Gå därefter till de följande sidorna. Vi hänvisar till den nedanstående illustrationen angående antennintagets placering.

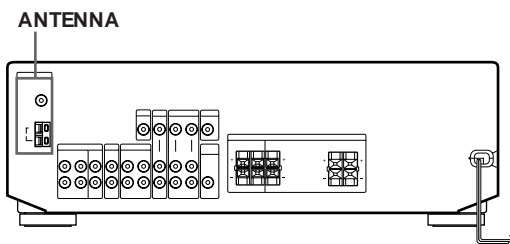

#### Vilka antenner krävs det?

- FM-trådentenn (medföljer) (1)
- AM-ramantenn (medföljer) (1)



### Anslutningarna

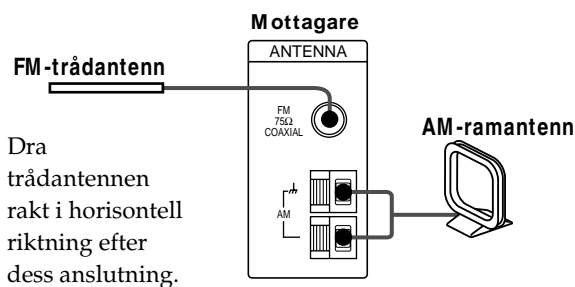

#### ⚡ När det uppstår störningar vid FM-mottagning

Använd en 75-ohms koaxialkabel (medföljer inte) för att ansluta receiveern till en FM utomhusantenn på det sätt som visas här nedan.

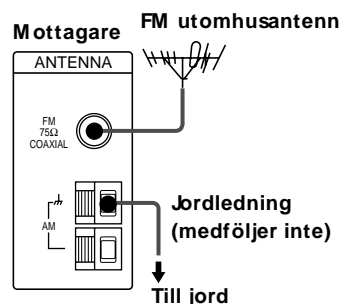

#### ⚡ När det uppstår störningar vid AM-mottagning

Anslut en 6 till 15 m lång, avskärmd kabel (tillval) till antennintaget AM ANTENNA, utöver AM-ramantennen. Dra kabeln utomhus i horisontell riktning.

### Anslutning av jordledning

Om du ansluter receiveern till en utomhusantenn, skall du jorda apparaten för att skydda den mot blixtnedslag på det sätt som bilden i vänster kolumn visar. För att förhindra en gasexplosion, skall du inte ansluta jordledningen till en gasledning.

### Det nästa steget?

Gå över till nästa kapitel för att ansluta önskade källor till mottagaren. Gå över till kapitlet "Högtalaranslutningarna" på sid. 8 när mottagaren endast ska användas för radiomottagning.

## Anslutningarna till ljudkällor

### Översikt

Detta kapitel beskriver anslutning av ljudkällor till mottagaren. Avsluta först anslutningarna enligt nedanstående när mottagaren också ska användas som en förstärkare. Vi hänvisar till nedanstående illustration som visar var de olika anslutningarna är placerade.

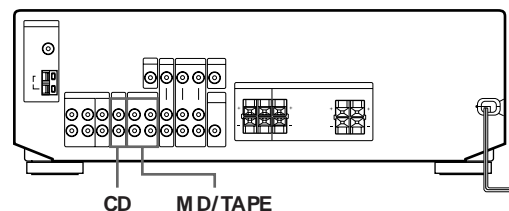

#### Vilka kablar krävs det?

Ljudkablar (tillval) (en var för anslutning av CD-spelare, två var för anslutning av MD-spelare och kassettdäck).

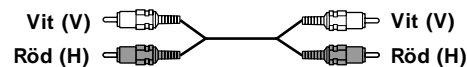

(forts.)

## Anslutningarna

Pilen  $\Rightarrow$  anger signalflödet.

### CD-spelare

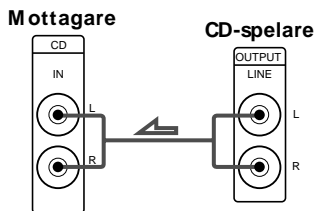

### MD-spelare eller kassettdäck

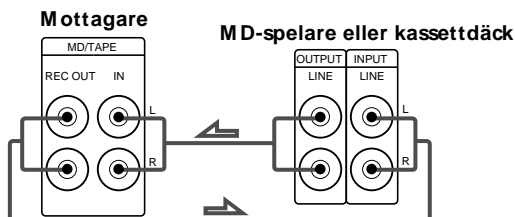

## Det nästa steget?

Gå till nästa sektion för att ansluta videokomponenter som gör att du kan få surroundljud när du tittar/lyssnar på ett TV-program eller videoband.

## Anslutningarna till videokällor

### Översikt

Detta kapitel beskriver anslutning av videokällor till mottagaren. Vi hänvisar till nedanstående illustration som visar var de olika anslutningarna är placerade.

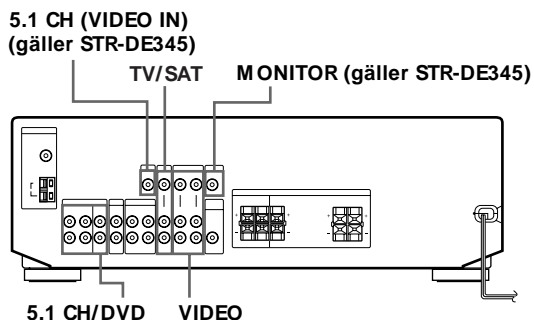

### Vilka kablar krävs det?

- Ljud/videokabel (medföljer ej) (1 för varje TV-tuner eller Satellitmottagare; 2 för videospelaren)

Gäller STR-DE345

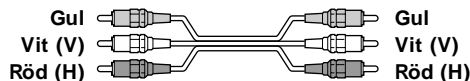

Gäller STR-DE245

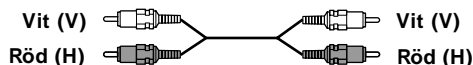

- Videokabel (medföljer ej) (1 för en TV-skärm) (gäller STR-DE345)



## Anslutningarna

Pilen  $\Rightarrow$  anger signalflödet.

Du kan lyssna på ljudet från videon eller TV/SAT:n genom att ansluta ljudsignalen från videon eller TV/SAT:n till mottagaren.

### TV/SAT

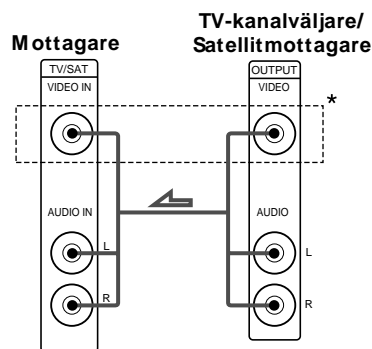

\* gäller STR-DE345

### MONITOR (gäller STR-DE345)

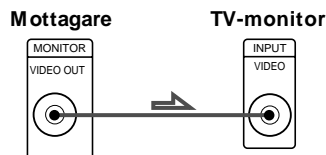

Video

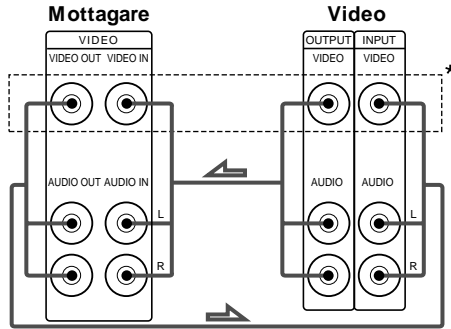

\* gäller STR-DE345

⚡ Använd funktionsknapparna (TV/SAT, CD, MD/TAPE etc.) för att välja VIDEO AUDIO OUT-signal. Du kan spela in ljudsignalen genom att ansluta en inspelningskomponent, t ex ett kassettdäck (till VIDEO AUDIO OUT-uttaget).

DVD-spelare/Dolby Digital dekoder

Vilka kablar krävs det?

- Audioledningar (medföljer inte) (En stycken för uttagen 5.1 CH/DVD FRONT och REAR)

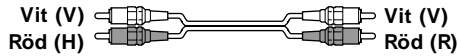

- Monoaudioledningar (medföljer inte) (En stycken för uttagen 5.1 CH/DVD CENTER och SUB WOOFER)

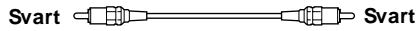

- Videoledning (medföljer inte) (En stycken för uttaget 5.1 CH VIDEO IN) (gäller STR-DE345)



⚡ Du kan spela upp avkodade Dolby Digital ljudspår i högtalarna som är anslutna till mottagare.

Om du har en Dolby Digital dekoder kan du förstärka ett avkodat Dolby Digital ljudspår med följande anslutningar.

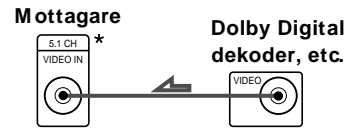
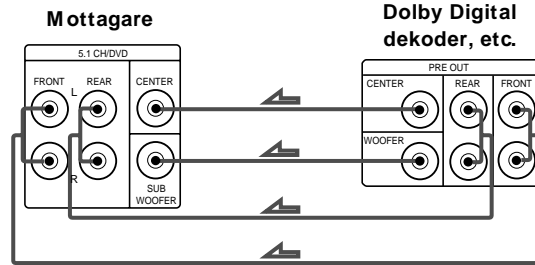

\* gäller STR-DE345

Det nästa steget?

Gå över till nästa kapitel för att kunna ansluta högtalarna.



## Högtalaranslutningarna

### Översikt

Detta kapitel beskriver anslutning av högtalare till mottagaren. Ett par (vänster och höger) främre högtalare måste anslutas. Utöver detta är det möjligt att ansluta en mellersta och ett par bakre högtalare till mottagaren. Anslutning av mellersta och bakre högtalare sörjer för förstklassig ljudåtergivning med simulerad akustik. Basåtergivningen förbättras efter anslutning av en bashögtalare med inbyggt förstärkarsteg. Vi hänvisar till nedanstående illustration angående högtalaruttagens placering.

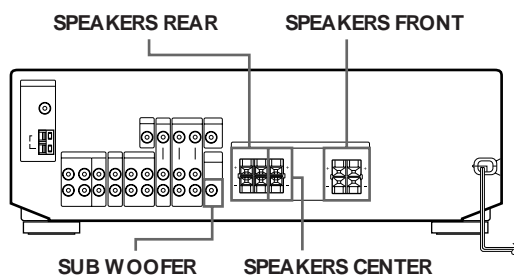

Placera högtalarna enligt nedanstående illustration för optimal ljudkvalitet vid ljudåtergivning med simulerad akustik:

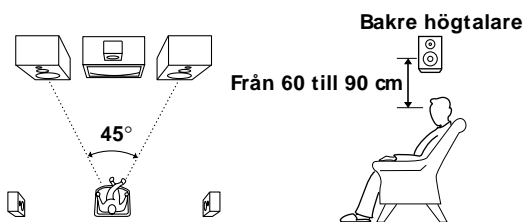

### Vilka kablar krävs det?

Högtalarkablar (tillval) (en per varje högtalare)



Tvinna de blottade kabeländarna, ca. 15 mm långa. Anslut högtalarkablarna på korrekt sätt: + till + och - till -. Om anslutningarna kastas om, resulterar det i basförlust.

## Anslutningarna

### Främre högtalare

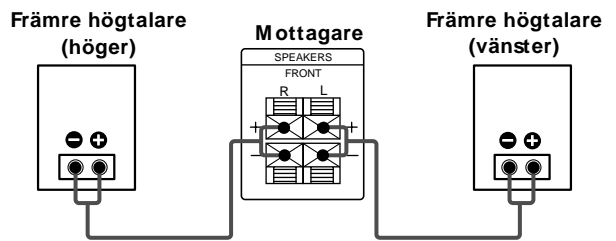

### Bakre och mellersta högtalare

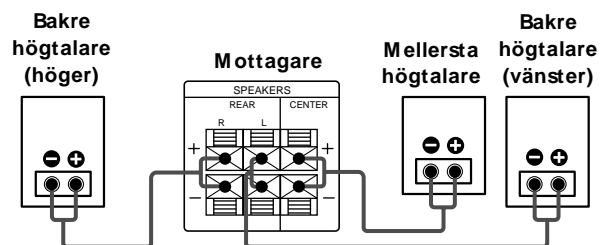

### Att undvika kortslutning av högtalarna

Kortslutning av högtalarna kan orsaka skador på mottagaren. Följ noga anvisningarna nedan vid anslutning av högtalarna för att förhindra detta. Kontrollera att de blottade ändarna på högtalarkablarna inte vidrör ett annat högtalaruttag eller den blottade ändan på en annan högtalarkabel.

Exempel på problem med högtalarkabeln:

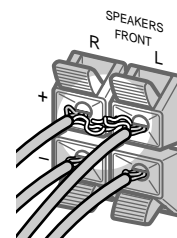

Blottad högtalarkabel vidrör ett annat högtalaruttag.

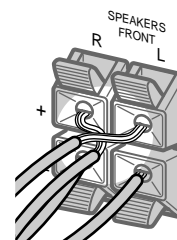

Blottade högtalarkablar vidrör varandra p.g.a. att alltför mycket av isoleringen rivits av.

Efter anslutning av samtliga komponenter, högtalare och nätkabel ska du använda en testton kontrollera att alla högtalarna är anslutna på rätt sätt. Se "Justering av högtalarvolym" på sidan 20 för mer information om hur du använder testtonen.

När bakre högtalare har anslutits ska du trycka på tangenten 5.1 CH/DVD och stänga av ljudfältet på mottagaren innan du använder testtonen, så att den sänds separat från bakre vänster och höger högtalare.

Om ingen testton kan höras från en högtalare, eller om en testton hörs från en annan högtalare än den som visas i högtalarens teckenfönster, kan det hända att högtalaren blivit kortsluten. Kontrollera högtalaranslutningarna på nytt om detta inträffar.

### Bashögtalare med inbyggt förstärkarsteg

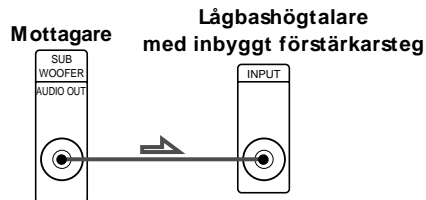

#### OBS!

Anslut inga andra källor.



#### För att lyssna på högtalarna

Kontrollera att knappen SPEAKERS står på ON.



#### Om TV-monitorn använder separata högtalare

Anslut en av högtalarna till SPEAKERS CENTER-uttagen för användning med Dolby Logic Surround-ljud (se sid 19).

### Det nästa steget?

Gå till kapitlet "Nätanslutningar" på den här sidan för att avsluta anslutningarna.

## Nätanslutning

### Anslutning av nätkabel

Anslut nätkablarna från denna mottagare och de anslutna ljud/videokällorna till lämpliga nätuttag.

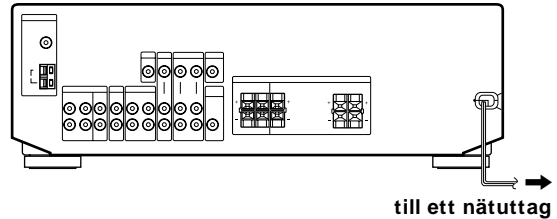

### Det nästa steget?

Gå över till nästa kapitel innan mottagaren tas i bruk för att kontrollera att reglagen står i korrekta lägen.

### Innan mottagaren tas i bruk

Innan du slår på mottagaren, se till att du har:

- Ställt knappen SPEAKERS på ON.

Gör på följande sätt innan du börjar använda receivern för första gången eller om du vill radera receiverns minne.

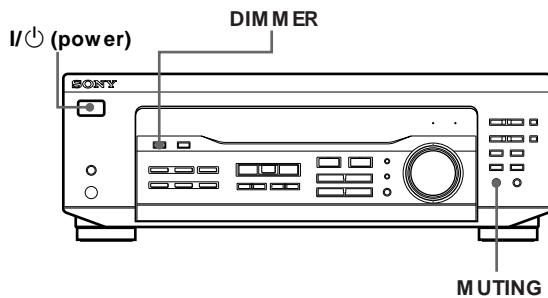

- 1 Stäng av receivern.
- 2 Tryck på I/⏻ (power) i mer än 4 sekunder. "INITIAL" tänds på displayen och samtliga detaljer inklusive följande återställs eller raderas:
  - Samtliga snabbvalsstationer återställs till sina fabriksinställningar.
  - Samtliga ljudfältparametrar återställs till sina fabriksinställningar.
  - Alla namn (för snabbvalsstationer och programkällor) raderas.
  - Samtliga justeringar gjorda med SET UP-knappen återställs till sina fabriksinställningar.
  - Det ljudfält som har minneslagrats för varje programkälla och snabbvalsstation raderas.

Slå på mottagaren och kontrollera följande indikator.

- Tryck på MUTING om MUTING-indikatorn tänds.
- Tryck på DIMMER för att ställa in belysningen i teckenfönstret. Det finns fyra olika belysningsnivåer.

### Automatisk lagring av FM-stationer i alfabetisk följd i minnet (AUTOBETICAL SELECT)

Tack vare stationsförvalsautomatiken AUTOBETICAL SELECT är det möjligt att automatiskt lagra upp till 30 FM-stationer, bl. a. FM-stationerna som sänder koderna för RDS-tjänster, i alfabetisk följd i ett stationsförval. Utöver detta, lagras endast stationerna med de högsta signalstyrkorna i detta slags stationsförval. Vi hänvisar till "Lagring av stationer i ett stationsförval" på sid. 14 angående manuell lagring av FM- och/eller AM (MV)-stationer i ett stationsförval.

FM-stationerna, som sänder koder för programinformation, sorteras i alfabetisk ordning enligt deras namn. De övriga FM-stationerna ordnas i frekvensföljd (vi hänvisar till sid. 15 angående RDS-mottagning).

- 1 Tryck på strömbrytaren I/⏻ (power) för att slå av mottagaren.
- 2 Håll MEMORY intryckt och tryck på strömbrytaren I/⏻ (power) för att slå på mottagaren. AUTOBETICAL SELECT visas i teckenfönstret. Mottagaren börjar söka FM efter stationer och lagrar alla FM-stationer, som kan tas emot i området ifråga, också de som sänder koderna för RDS-tjänster, i ett stationsförval. FINISH visas i teckenfönstret efter att samtliga FM-stationer, som påträffats, har lagrats i det automatiska stationsförvalet.

#### Ändra en förinställd kod till en annan kanal

Se "Förinställa radiokanaler" på sidan 14.

#### Hur stationernas automatiska lagring i minnet avbryts

Tryck på strömbrytaren I/⏻ (power) för att slå av strömmen.

☛ Under pågående, automatisk lagring av FM-stationer i ett stationsförval tilldelas de stationer, som tidigare på något annat sätt lagrats i stationsförvalet, nya, högre förvalskoder (mot C0). Det kan då hända att vissa stationer raderas ur minnet, beroende på det antal stationer som lagras i det automatiska stationsförvalet.

#### OBS!

- Observera efter flyttning att stationerna, som kan tas emot i det nya bostadsområdet, måste lagras i ett nytt, automatiskt stationsförval.
- För information om hur du ställer in de förinställda kanalerna, se sidan 14.
- När väl FINISH visas kommer alla de tidigare förinställda minnena att raderas. Förinställ AM-kanalerna igen om det är nödvändigt.

## Val av önskad källa

Lämplig väljare för val av ljud/videokällor på mottagaren eller fjärrkontrollen måste tryckas in för ljud/bildåtergivning från önskad, ansluten källa.

Kontrollera först det följande:

- att samtliga anslutningar gjorts ordentligt på korrekt sätt enligt anvisningarna på sid. 5 - 9.

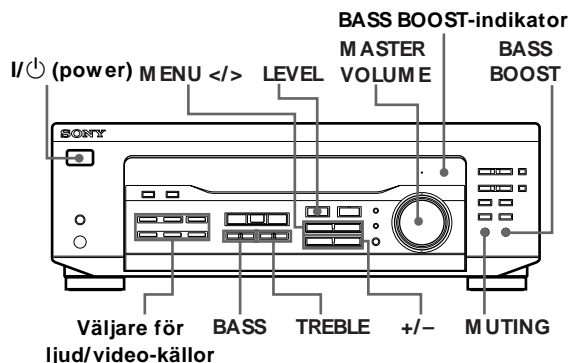

- 1 Tryck på strömbrytaren I/⏻ (power) för att slå på mottagaren.
- 2 Tryck på lämplig väljare för ljud/videokällor för att välja önskad källa:

| Ljud- eller bildåtergivning        | Tryck på   |
|------------------------------------|------------|
| Radioprogram                       | TUNER      |
| CD-musik                           | CD         |
| MD-musik eller kassettband         | MD/TAPE    |
| Tv-program eller Satellitmottagare | TV/SAT     |
| Videoband                          | VIDEO      |
| DVD-spelare/Dolby Digital decoder  | 5.1 CH/DVD |

- 3 Slå på vald källa, t. ex. ansluten CD-spelare. Sätt igång ljud/bildåtergivningen. Vi hänvisar till kapitlet "Radiomottagning" på sid. 13 angående stationsinställning.
- 4 Vrid på MASTER VOLUME för att höja volymen till önskad nivå. Varje gång du vrider på MASTER VOLUME ändras visningen i teckenfönstret enligt följande:

VOL MIN ↔ VOL 1 ↔ ... ↔ VOL 30 ↔ VOL MAX

- ☀ **Ställa in volymen på TV:ns högtalare**  
Använd TV:ns volymkontroll.

- ☀ **Så här undviker du att skada högtalarna**  
Vrid ner volymen innan du stänger av mottagaren. När du slår på den igen står volymen likadant som när du stängde av den.

| Att                                 | Följ nedanstående anvisningar  |
|-------------------------------------|--|
| undertrycka ljudet                  | Tryck på MUTING. Tryck en gång till för att återställa ljudet.   |
| koppla in basförstärkning           | Tryck på BASS BOOST, så att indikatorn BASS BOOST tänds.   |
| styra volymbalansen                 | 1 Tryck på LEVEL eller CURSOR MODE på fjärrkontrollen flera gånger tills indikatorn LEVEL tänds.<br>2 Tryck på MENU < eller > flera gånger tills "BALANCE" visas i teckenfönstret.<br>3 Justera balansen åt höger eller vänster genom att trycka på + eller -. |
| styra bas- och diskantåtergivningen | Tryck på BASS +/- och TREBLE +/- för att justera nivån på tonen. Du kan välja en nivå från -6 dB till +6 dB i steg på 2 dB.  |

### ☀ Ljudåtergivning via anslutna hörlurar

Anslut hörlurarna till hörlursuttaget PHONES. De båda väljarna SPEAKERS måste stå i franslagna lägen OFF.

## Ljud/bildåtergivning från ansluten video

Vid tittande på tv- eller videoprogram rekommenderar vi ljudåtergivning via mottagaren, istället för via tv:ns högtalare. Detta möjliggör ljudåtergivning till exempel med Dolbys akustik Pro Logic samtidigt som fjärrkontrollen kan användas för att fjärrstyra ljudåtergivningen. Koppla ur ljudåtergivning via tv:ns högtalare för att kunna njuta av ljudåtergivning med Dolbys akustik via mottagaren.

**Tv-mottagning/ljudåtergivning:** slå på tv:n, tv-kanalväljaren och mottagaren. Tryck på väljaren TV/SAT på mottagaren.

**Ljud/bildåtergivning från ansluten video:** följ nedanstående anvisningar:

- 1 Välj VCR genom att trycka på VIDEO.
- 2 Slå på tv:n och välj lämplig videoingång, till vilken vald video anslutits.
- 3 Slå på videobandspelaren och starta uppspelningen.

## Fjärrstyrning med fjärrkontroll

(gäller STR-DE245)

Fjärrkontrollen kan användas för fjärrstyrning av denna mottagare och de anslutna källor som tillverkats av Sony.

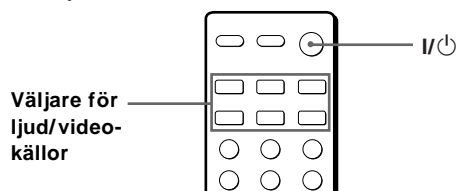

- Tryck på en av funktionsknapparna för att välja den komponent som du vill använda. Funktionsknapparna på fjärrkontrollen är fabriksinställda enligt följande.

| Ljud-eller bildåtergivning             | Tryck på                     |
|--|------------------------------|
| Radioprogram                           | TUNER                        |
| CD-musik                               | CD                           |
| MD-musik/kassetband                    | MD/TAPE<br>(INITIAL-MD MODE) |
| Tv-program eller Satellitmottagare     | TV/SAT<br>(INITIAL-TV MODE)  |
| Program på VHS-videoband (läget VTR-3) | VIDEO                        |
| DVD-spelare/Dolby Digital dekodern     | DVD/LD<br>(INITIAL-DVD MODE) |

Om du vill ändra knappens fabriksinställning se följande stycke.

Såväl mottagaren som den valda källan slås på.

#### När strömmen inte slås på till vald källa

Tryck i så fall på strömbrytaren på vald källa.

- Sätt igång ljud/bildåtergivningen. Vi hänvisar till rubriken "Beskrivning av knapparna på fjärrkontrollen" på sid. 27 angående detaljer.

## Ändring av en viss källa som tilldelats en viss väljare för ljud/videokällor (gäller STR-DE245)

När de förvalda ljud/videokällor, som tilldelats väljarna för ljud/videokällor FUNCTION, inte matchar de existerande, anslutna källorna, är det möjligt att ändra dem. Efter anslutning av till exempel två CD-spelare, utan att ha anslutit varken ett kassettdäck eller en MD-spelare, är det möjligt att tilldela väljaren MD/TAPE den andra CD-spelaren.

Observera att de förvalda källorna, som tilldelats väljaren TUNER, inte kan ändras.

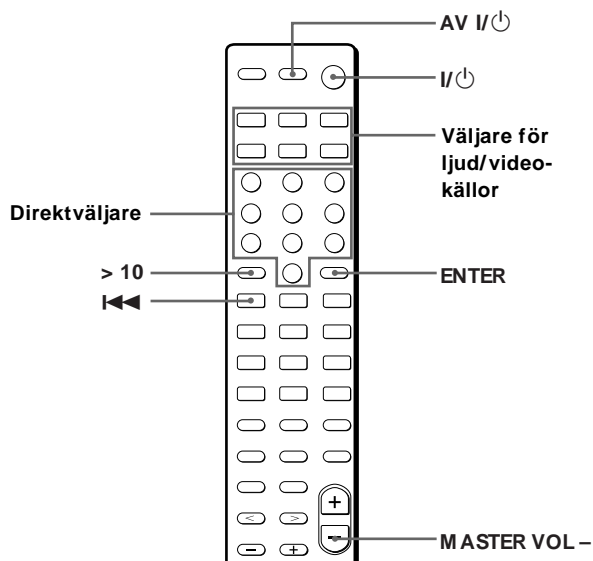

- Håll den väljare för ljud/video-källor, vars källa ska ändras (som t. ex. MD/TAPE), intryckt.
- Tryck på den knapp som motsvarar den komponent som du vill tilldela funktionstangenten (som t.ex. 1 - CD-spelare).

Du kan använda följande sifferknappar för att välja de olika funktionerna:

| För att styra                     | Tryck på |
|-----------------------------------|----------|
| CD-spelare                        | 1        |
| DAT-däck                          | 2        |
| MD-spelare                        | 3        |
| Kassettdäck A                     | 4        |
| Kassettdäck B                     | 5        |
| Laserskivspelare                  | 6        |
| Video (fjärrstyrningsläge VTR 1*) | 7        |
| Video (fjärrstyrningsläge VTR 2*) | 8        |
| Video (fjärrstyrningsläge VTR 3*) | 9        |
| TV                                | 0        |
| DSS (Digital Satellite System)    | > 10     |
| DVD                               | ENTER    |
| VCD-spelare                       | ⏪        |

\* Valet av fjärrstyrningsläget VTR 1, 2 eller 3 måste göras för att kunna fjärrstyra Sonys anslutna Beta-video, 8 mm:s video eller VHS-video.

Efter detta kan väljaren MD/TAPE användas till val av den andra CD-spelaren.

#### Ändra funktionen AUX till en annan funktion

Håll SLEEP nedtryckt och tryck på motsvarande knapp på den komponent som du vill tilldela den.

#### Ändra funktionen 5.1 CH till en annan funktion

Håll AV I/⏻ nedtryckt och tryck på motsvarande knapp på den komponent som du vill tilldela den.

#### Återställa en knapp till fabriksinställningen

Följ de ovanstående anvisningarna.

#### Återställa alla knapparna till fabriksinställningarna

Tryck samtidigt på I/⏻, AV I/⏻ och MASTER VOL -.

## Radiomottagning

På denna mottagare är det möjligt att direktvälja önskad station genom att trycka på lämpliga direktväljare på fjärrkontrollen (direktval av stationer). Vi hänvisar till rubriken "Automatisk stationsökning" (stationsökningsautomatik) när du inte känner till frekvensen på önskad station.

Kontrollera det följande före stationsinställning:

- Har FM- och AM-antennerna anslutits till mottagaren enligt anvisningarna på sid. 5.
- Ställ knappen SPEAKERS på ON.

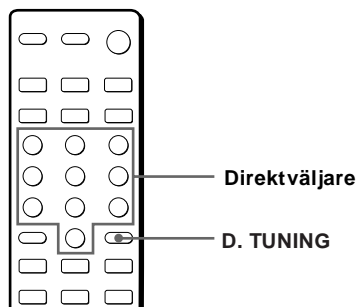
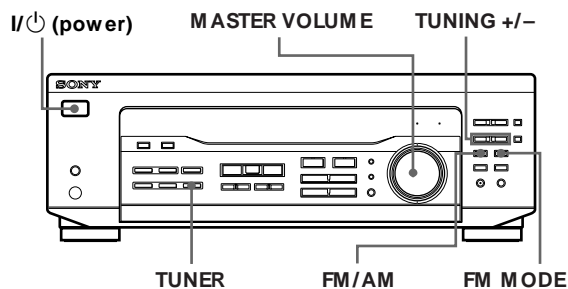

- 1 Tryck på strömbrytaren I/⏻ (power) för att slå på mottagaren.
- 2 Tryck på väljaren TUNER. Stationen, som senast ställdes in, ställs in igen.
- 3 Tryck på FM/AM för att välja FM- eller AM-stationer.
- 4 Tryck på D. TUNING på fjärrkontrollen.
- 5 Tryck på lämpliga direktväljare på fjärrkontrollen för att mata in önskad frekvens:

t. ex. 1: 102, 50 MHz på FM t. e. 2: 1350 kHz på AM

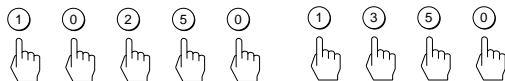

- 6 Vid inställning av AM-stationer måste AM-ramantennen riktas tills mottagningskvaliteten blir optimal.

### Direktval av nästa station

Följ igen anvisningarna från och med punkt 3 till och med punkt 5.



#### När indikatorn STEREO inte tänds

Tryck på FM MODE under pågående FM-stereomottagning.



#### När det uppstår störningar vid FM-mottagning,

blinker indikatorn STEREO. Tryck på FM MODE för att gå över till enkanalig mottagning (MONO). Ljudet återges inte längre i stereo, men störningarna reduceras. Tryck på nytt på denna väljare för att återgå till stereomottagning.



#### När direktvalet av önskad station misslyckas samtidigt som de inmatade siffrorna blinkar

Kontrollera att korrekt frekvens matats in. Tryck igen på D. TUNING och mata in siffrorna på nytt på fjärrkontrollen, om så inte var fallet. När de inmatade siffrorna börjar blinka igen, anger det att denna frekvens inte kan tas emot i området där mottagaren används.



#### Samsändning på FM och i tv

Kontrollera att korrekt kanal för programmet, som sänds i både radio och tv, ställts in på tv (eller video) och att korrekt stationsfrekvens ställts in på mottagaren.



#### Efter inmatning av en frekvens som inte täcks av stationsökningssteget

Avrundas den inmatade frekvensen automatiskt uppåt eller nedåt till närmast frekvens som täcks av stationsökningssteget.

Stationssökningsstegen vid direktval:

FM: 50 kHz:s steg

AM: 9 kHz:s steg

## Automatisk stationsökning (stationssökningsautomatik)

Utnyttja automatisk stationsökning, när du inte känner till frekvensen på önskad station, för att söka vald våglängd efter önskad station.

- 1 Tryck på väljaren TUNER. Stationen, som senast ställdes in, ställs in på nytt.
- 2 Tryck på FM/AM för att välja FM eller AM.
- 3 Tryck på TUNING + eller -. Tryck på + för att söka efter en station vars frekvens är högre än den som visas i teckenfönstret och på - för att söka efter en station med lägre frekvens. Efter att den högsta eller lägsta frekvensen på vald våglängd ställts in, fortsätter stationsökningen på nytt från den lägsta eller högsta frekvensen på vald våglängd. Stationssökningen avbryts varje gång en station ställts in. Tryck en gång till på TUNING + eller - för att fortsätta stationsökningen.



## Lagring av stationer i ett stationsförval

Det är möjligt att lagra önskade stationer i ett stationsförval för att inte varje gång behöva ställa in dem manuellt. Upp till 30 FM- och AM-stationer kan lagras i ett stationsförval. Stationerna lagras i minnet under förvalskoder som består av en bokstav (A, B eller C) och en siffra (från 0 till 9): som t. ex. A1, B6 eller C9.

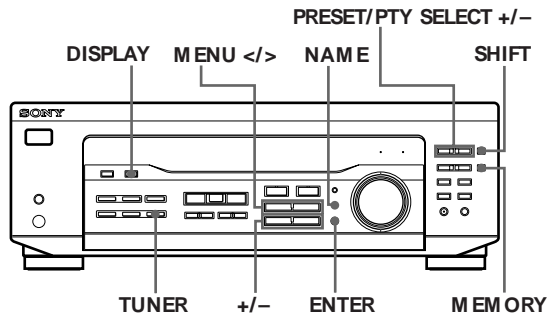

- 1 Tryck på väljaren TUNER. Stationen, som senast ställdes in, ställs in på nytt.
- 2 Ställ in önskad station. Vi hänvisar till rubriken Radiomottagning på föregående sida angående stationsinställning.
- 3 Tryck på MEMORY. MEMORY visas i några sekunder i teckenfönstret. Åtgärderna enligt punkterna 4 till 6 måste utföras innan MEMORY hinner slockna.
- 4 Tryck lämpligt antal gånger på SHIFT för att välja önskad bokstav (A, B eller C). Med vart tryck på SHIFT visas A, B eller C i teckenfönstret.  
**Börja om från och med punkt 3 om MEMORY skulle slockna.**
- 5 Tryck på PRESET/PTY SELECT + eller PRESET/PTY SELECT - för att välja önskat snabbvalsnummer.
- 6 Tryck en gång till på MEMORY för att lagra stationen.
- 7 Följ igen anvisningarna från och med punkt 2 till och med punkt 6 för att lagra de resterande stationerna i minnet.

### Lagring av en ny station i minnet på en direktväljare som redan använts

Lagra önskad station i minnet på samma direktväljare.

#### OBS!

Observera att hela stationsförvalet raderas ur minnet om det tar omkring en vecka innan nätkabeln ansluts på nytt efter att den kopplats ur. I detta fall måste stationerna igen lagras i ett stationsförval.

## Förvalsstationers snabbval (snabbval)

En förvalsstation kan direktväljas genom att mata in dess förvalskod. Utnyttja förvalsstationers snabbsökning när du glömt vilka stationer som lagrades i minnet på vilka direktväljare.

- 1 Tryck på väljaren TUNER. Stationen, som senast ställdes in, ställs in igen.
- 2 Tryck lämpligt antal gånger på SHIFT för att välja bokstaven (A, B eller C) i förvalskoden på fjärrkontrollen. Om du till exempel vill ställa in den station som har förvalskoden A7 väljer du A och trycker sedan på 7.

### ☛ Val av önskad förvalsstation genom att utnyttja förvalsstationers snabbsökning

Tryck först på väljaren TUNER och därefter på PRESET/PTY SELECT + eller - för att välja önskad förvalsstation. Med vart tryck på endera väljaren ändras förvalskoderna enligt följande:

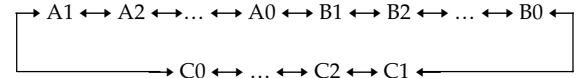

## Lagring i minnet av namn på förvalsstationer

Du kan lagra namn (indexnamn) med högst 8 tecken för de olika förinställda stationerna (utom på FM-sändare som sänder koder för datastyrd utsändning i radio RDS). Namnen kan bestå av upp till åtta tecken. Efter lagring i minnet av ett namn på en viss förvalsstation visas namnet i teckenfönstret, istället för frekvensen, efter att den stationen ställts in. Tecknen, som används vid lagring i minnet av namn på förvalsstationer, kan vara bokstäver, siffror eller specialtecken.

- 1 Ställ in den förvalsstation som ska namnges.
- 2 Tryck på NAME. En blinkande markör visas i teckenfönstret.
- 3 Tryck lämpligt antal gånger på + eller - för att välja önskat tecken.
- 4 Tryck på MENU </> för att flytta markören till läget för val av nästa tecken.
- 5 Följ igen anvisningarna enligt ovanstående punkter 3 och 4 för att mata in upp till åtta tecken.
- 6 Tryck på ENTER för att lagra namnen.

### Efter inmatning av fel tecken

Tryck gång på gång på MENU </> tills tecknet, som ska ändras, börjar blinka i teckenfönstret. Tryck därefter lämpligt antal gånger på + eller - för att välja korrekt tecken.

#### OBS!

- Du kan också mata in ett namn bestående av 8 tecken för programkällan. Välj önskad programkälla och upprepa steg 2 till och med 6 (Fungerar inte för 5.1 CH/DVD).
- För att radera programkällans namn trycker du på NAME och sedan på samma programkällans knapp. Tryck på ENTER för att radera namnet (Fungerar inte för TUNER).

## Hur datastyrd utsändning i radio RDS (Radio Data System) tillämpas

### Vad kan göras med hjälp av datastyrd utsändning i radio?

Datastyrd utsändning i radio RDS är en informationstjänst som gör det möjligt för stationerna att sända olika slags informationer tillsammans med normala radiovågor. Följande tre informationstjänster kan tas emot på denna mottagare: programinformation för visning i klartext av det som tas emot, övervakning av trafikmeddelanden, nyheter eller informationsprogram och sökning efter önskat program enligt programtyp. Endast stationerna på FM\* sänder koderna för datastyrd utsändning i radio RDS.

#### OBS!

Det kan hända att RDS-informationen inte kan tas emot när stationen, som ställts in, inte sänder RDS-koder eller när den stationens signalstyrka är låg.

\* Alla stationer på FM sänder inte RDS-koder eller så sänder stationerna koder för olika slags RDS-tjänster. Kontakta de lokala sändarna för att ta reda på vilka RDS-tjänster som kan tas emot i området där mottagaren används.

### RDS-mottagning

Välj önskad station på FM.

När du ställer in en kanal som erbjuder RDS-tjänster visas kanalens namn i teckenfönstret.

### Visning av RDS-informationer i teckenfönstret

Tryck på DISPLAY. Med vart tryck på DISPLAY ändras visningssättet enligt följande:

| Det som visas                            | Vad som kan göras:  |
|--|---|
| Stationsnamn**                           | stationsinställning enligt stationsnamn (som t. ex. WDR), istället för frekvens                 |
| Frekvens**                               | stationsinställning med hjälp av stationsfrekvens   |
| Programtyp                               | sökning efter ett visst program enligt programtyp (Vi hänvisar till sid. 16 angående detaljer.) |
| Radiotext                                | visning av textmeddelanden sändaren ifråga sänder   |
| Tid (24-timmars tidsangivelse) och datum | kontroll av gällande tid  |

\*\* Dessa informationer visas också efter inställning av en station som inte sänder koder för RDS-tjänster, namnet endast efter att namn på förvalsstationer lagrats i minnet.

#### OBS!

- ALARM blinkar i teckenfönstret för att ange pågående sändning av ett katastrofmeddelande från myndigheter.
- När ett meddelande består av nio eller fler tecken, rullas meddelandet fram i teckenfönstret.
- Följande meddelanden visas i teckenfönstret när sändaren ifråga inte sänder koderna för en viss RDS-tjänst:  
NO PTY (koderna för önskad programtyp sänds inte)  
NO TEXT (koderna för radiotext sänds inte)  
NO TIME (koderna för tid och datum sänds inte)
- Beroende på den metod som radiostationen använder för att sända texten kan det hända att vissa textmeddelanden inte är fullständiga.

### Övervakning av trafikmeddelanden, nyheter eller informationsprogram (information om andra kanaler EON)

EON-funktionen (Enhanced Other Network) gör att receivern automatiskt kan koppla om till en station som just sänder trafikmeddelanden, nyheter eller informationsprogram. När ett sådant program startar på en station i samma stationsnät som den programmerade FM RDS-stationen, kopplar receivern automatiskt in denna station.

När programmet tar slut, återgår receivern till den ursprungliga snabbvalsstationen eller till den programkälla du ursprungligen lyssnade på.

- 1 Ställ in en förvalsstation på FM som sänder koder för RDS-tjänster.
- 2 Tryck lämpligt antal gånger på RDS EON för att välja programtypen som ska övervakas. Med vart tryck på RDS EON ändras indikeringarna enligt följande:

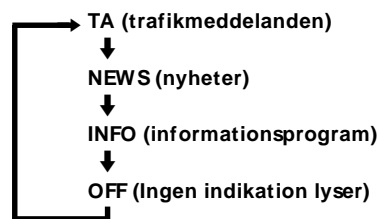

Mottagaren kopplas om till beredskap för mottagning av ett program enligt vald informationstyp. NO TA, NO NEWS eller NO INFO visas i teckenfönstret när RDS EON trycks in innan en sändare, som sänder koder för information om andra kanaler, ställts in.

Efter att mottagaren kopplats om till en sändare, som sänder ett program enligt vald informationstyp, visas ett meddelande (som t. ex. NOW TA) i teckenfönstret samtidigt som indikeringen (som t. ex. TA) börjar blinka. Efter att programmet ifråga slutat, kopplas mottagaren igen om till den tidigare sändaren (eller valt funktionssätt).

### Hur detta slags övervakning kopplas ur

Tryck en gång till på RDS EON.

(forts.)



Koppla ur läget för mottagning av information om andra kanaler före inspelningsstart för att kunna spela in utan avbrott, i synnerhet före start av en timerstyrd inspelning.

## OBS!

- Sändarna, som sänder koder för information om andra kanaler, måste på förhand lagras i ett stationsförval för att kunna utnyttja denna RDS-tjänst.
- WEAK SIG visas i teckenfönstret efter inställning av en sändare med låg signalstyrka. Sedan återgår mottagaren till föregående kanal eller programkälla.

## Sökning efter önskat program enligt programtyp

Det är möjligt att söka efter en station, som sänder ett visst slags program, genom att välja önskad programtyp. Mottagaren ställer in förvalsstationerna som sänder program enligt vald programtyp.

**1** Tryck på RDS PTY för att visa aktuell PTY-typ. Tryck på PRESET/PTY SELECT + eller – tills önskad programtyp visas i teckenfönstret. Vi hänvisar till tabellen på nästa sida angående de programtyper som kan väljas.

**2** Tryck lämpligt antal gånger på RDS PTY under tiden då namnet på vald programtyp visas i teckenfönstret. Mottagaren söker igenom förvalsstationerna för att hitta en station som sänder ett program enligt vald programtyp ("SEARCH" och namnet på programtypen visas växelvis i teckenfönstret). Sökningen avbryts så fort mottagaren påträffat en sändare, som sänder ett program enligt vald programtyp. Förvalskoden på den sändaren blinkar i teckenfönstret, varefter den sändaren ställs in.

## OBS!

NO PTY visas i teckenfönstret när inte någon förvalsstation sänder ett program enligt vald programtyp och den ursprungliga stationen ställs in igen.

Följande programtyper kan väljas:

| Programtyp | Programinnehåll  |
|------------|--|
| NONE       | Samtliga program som inte kan klassificeras enligt nedanstående.   |
| NEWS       | Nyheter.   |
| AFFAIRS    | Aktuella nyheter som utvidgar nyhetsområdet.                       |
| INFO       | Program om ekonomiska frågor, läkarvård, väderleksprognoser o.s.v. |
| SPORT      | Sportprogram.  |
| EDUCATE    | Undervisande program som t. ex. Gör det själv ..., råd och tips.   |

| Programtyp | Programinnehåll   |
|------------|---|
| DRAMA      | Radiopjäser och serier.   |
| CULTURE    | Nationella eller lokala kulturprogram, som t. ex. om religion, språk och samhällsfrågor.                              |
| SCIENCE    | Naturvetenskapliga och tekniska program.  |
| VARIED     | Kändisintervjuer, frågelekar och komedier.  |
| POP M      | Populärmusik.   |
| ROCK M     | Rockmusik.  |
| EASY M     | Lättare underhållningsmusik (middle of the road music).   |
| LIGHT M    | Klassisk musik, som t. ex. instrumental musik, musik med vokalist och körmusik.                                       |
| CLASSICS   | Orkestermusik, kammarmusik, opera o.s.v.  |
| OTHER M    | Musik som inte kan klassificeras enligt någon ovanstående musikkategori, som t. ex. rytmisk musik & blues och reggae. |
| WEATHER    | Väderleksrapporter.   |
| FINANCE    | Börsrapporter, handels- och ekonominyheter.   |
| CHILDREN   | Underhållnings- och intresseprogram för unga lyssnare.  |
| SOCIAL     | Program om sociologi, historia, geografi, psykologi och samhället.  |
| RELIGION   | Tankar om tro och livsåskådning.  |
| PHONE IN   | Debattprogram.  |
| TRAVEL     | Program om paketresor, resmål.  |
| LEISURE    | Fritidsprogram som lyssnarna kan delta i.   |
| JAZZ       | Polyfonisk & synkoperad musik.  |
| COUNTRY    | Sånger med ursprung i sydamerikanska staterna.  |
| NATION M   | Aktuell populärmusik i landet eller området.  |
| OLDIES     | "Golden age"-musik.   |
| FOLK M     | Musik med rötter i en viss nations kultur.  |
| DOCUMENT   | Dokumentärprogram.  |

## Inspelning

Reglagen på denna mottagare underlättar inspelning av önskad ljud/bildåtergivning på anslutet däck eller ansluten video. Direktanslutning mellan källor för ljud/bildåtergivning och däck/video för inspelning krävs inte: efter val av önskad ljud/videokälla på mottagaren är det möjligt att spela in eller redigera band på samma sätt som när de respektive reglagen på vald källa och däck/video för inspelning används. Kontrollera före inspelningsstart att samtliga ljud/bildkällor anslutits på korrekt sätt:

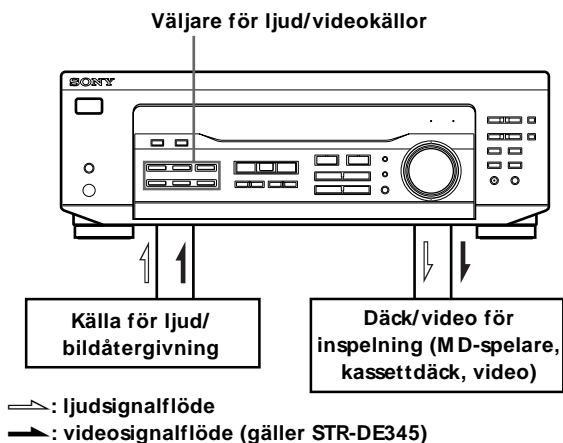

### Inspelning på en MD-skiva eller ett kassettdäck

Inspelning på en MD-skiva eller ett kassettdäck kan göras via denna mottagare. Vi hänvisar till MD-spelarens eller kassettdäckets bruksanvisning angående ytterligare information.

- 1 Tryck på lämplig väljare för ljud/videokällor för att välja önskad källa för ljudåtergivning.
- 2 Gör vald källa klar för ljudåtergivningsstart, som t. ex. lägg en CD-skiva i CD-spelaren.
- 3 Sätt i kassetten för inspelning i däck eller MD-skivan för inspelning i MD-spelaren. Styr vid behov ut inspelningsnivån.
- 4 Sätt igång inspelningen på däck eller MD-spelaren. Starta därefter ljudåtergivningen.

### Spela in på videoband

Du kan spela in från en TV eller från en Satellitmottagare med hjälp av mottagaren. Det går också att lägga till ljud från en mängd olika ljudkällor när videobandet redigeras. Se videospelarens bruksanvisning för ytterligare information.

- 1 Tryck på TV/SAT för att välja programkälla.
- 2 Ställ in komponenten i inspelningsläget. Slå till exempel på TVn och TV-mottagaren.
- 3 Sätt i ett tomt videoband för inspelning i videospelaren.
- 4 Börja inspelningen på videospelaren.

#### 💡 Du kan spela över ljudet när du redigerar videobandet

Vid den punkt som du vill börja lägga till olika ljud trycker du på en annan funktionsknapp (till exempel CD) och börjar uppspelningen. Ljudet från den valda komponenten spelar över orginalljudet.

Om du vill återta orginalinspelningen trycker du på TV/SAT-funktionsknappen.

#### OBS!

Du kan inte spela in ljud- och videosignalen i 5.1 CH/DVD läget.

## Använda insomningstimern

Du kan ställa in mottagare så att den stängs av automatiskt vid önskad tid.

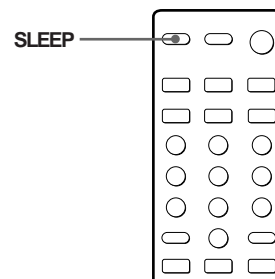

Tryck på SLEEP på fjärrkontrollen när strömmen är på. Varje gång du trycker på SLEEP ändras tiden enligt nedan.

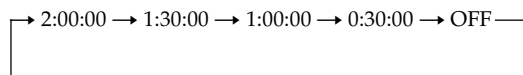

Teckenfönstret lyser svagt efter det att du har angett tiden.

#### 💡 Du kan kontrollera återstående tid innan mottagare stängs av

Tryck på SLEEP på fjärrkontrollen. Den återstående tiden visas.

## Val av önskat ljudfält

Du kan använda surroundljud genom att helt enkelt välja en av de förprogrammerade ljudfälten beroende av vilken typ av musik du vill lyssna på.

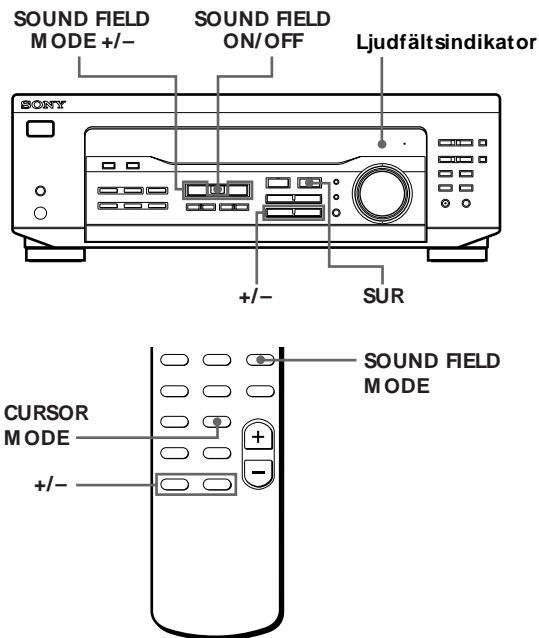

- 1 Tryck på SOUND FIELD ON/OFF för att aktivera ljudfältet.  
Ljudfältensindikatorn tänds.
- 2 Tryck på SOUND FIELD MODE +/- flera gånger tills ljudfältet du vill ha visas i teckenfönstret.  
Välj passande ljudfält enligt följande:

| Typ                        | M ODE (Sound field)       | för att  |
|----------------------------|---------------------------|--|
| CINEMA                     | PRO LOGIC*                | Avkodar program som kodats med Dolby Surround.                               |
|                            | C. STUDIO (Cinema Studio) | Återge ljudmiljön i en biosalog. Utmärkt när du tittar på vanliga filmer.    |
| VIRTUAL (gäller STR-DE345) | DOLBY V                   | Använda de främre högtalarna för att skapa surroundljud.                     |
|                            | V SURR**                  | Använda de främre högtalarna och mitthögtalarna för att skapa surroundljud.  |
| MUSIC                      | HALL                      | Återge akustiken i en rektangulär konsertsal. Utmärkt för mjuka akustikljud. |

\* DOLBY PL visas i teckenfönstret.

\*\* Bara när du använder 5.1 CH/DVD.

### Fjärrstyrning med fjärrkontrollen

Varje gång du trycker på SOUND FIELD MODE ändras ljudfältet enligt:

När du väljer programkälla

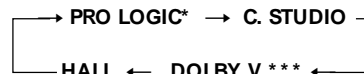

\*\*\* När du använder 5.1 CH/DVD

C. STUDIO ↔ V SURR

\* DOLBY PL visas i teckenfönstret.

\*\*\* Gäller STR-DE345.

### Avaktivera ljudfältet

Tryck på SOUND FIELD ON/OFF.

### Receivern minneslagrar det senaste ljudfält som har valts för varje enskild programkälla (Sound Field Link) (gäller STR-DE345)

Varje gång du väljer en programkälla, återkommer automatiskt det ljudfält som senast användes för denna programkälla. Om du t.ex. lyssnar på CD-skivor med HALL som ljudfält, byter till en annan programkälla och därefter återgår till CD-spelaren, återkommer ljudfältet automatiskt. När det gäller tunern minneslagras ljudfälten separat för AM- eller FM-bandet samt för samtliga snabbvalsstationer.

### Ljudkällorna, som kodats med Dolbys simulerade akustik, har märkts med DOLBY SURROUND

Ljudet på vissa videoband och laserskivor kan ha kodats med Dolby Surround, trots att det inte anges på videokassetten eller skivfodralet.

## Styrning av effektnivå (alla ljudfält utom PRO LOGIC)

Genom att höja effektnivån, är det möjligt att göra den simulerade akustiken ännu mer framträdande. Känslan av närvaro i ljudfältet kan styras till någon av sex olika nivåer (EFFECT 1-6).

- 1 Starta önskad ljudåtergivning.
- 2 Tryck på SUR.  
Effektnivå ("EFFECT 1"... "EFFECT 6") visas i teckenfönstret.
- 3 Välj önskad nivå genom att trycka på +/-.

### Fjärrstyrning med fjärrkontrollen

Tryck på CURSOR MODE på fjärrkontrollen flera gånger tills indikatorn SUR tänds. Varje gång du trycker på +/- ändras nivån på effekten enligt:

EFFECT 1 ↔ EFFECT 2 ↔ ... ↔ EFFECT 6

### OBS!

Det kan hända att akustikeffekten i viss slags ljudåtergivning inte påverkas nämnvärt vid ändring av effektnivån.

## Optimal ljudkvalitet vid ljudåtergivning med Dolbys akustik

För att sörja för bästa möjliga ljudkvalitet vid ljudåtergivning med Dolbys akustik, måste avkodarläget för Dolbys avkodare Pro Logic väljas enligt de till mottagaren anslutna högtalarna. Styr därefter volymen i ljudet via varje högtalare till samma nivå och välj önskad fördröjningstid.

Observera att minst ett par extra högtalare och/eller en mellersta högtalare måste anslutas till mottagaren för att göra de följande inställningarna.

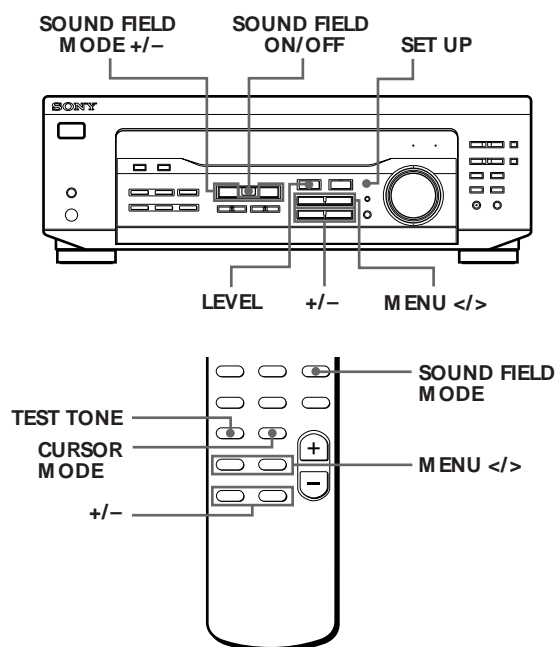

## Val av avkodarläge

Det är möjligt att välja mellan tre olika avkodarlägen: PHANTOM, NORMAL, WIDE och 3 STEREO. Lägena väljs enligt antalet anslutna högtalare. Välj det läge som passar den högtalaranläggning som anslutits till mottagaren.

- 1 Tryck på SOUND FIELD ON/OFF för att aktivera ljudfältet.
- 2 Tryck lämpligt antal gånger på SOUND FIELD MODE +/- för att välja önskat ljudfält (PRO LOGIC eller C.STUDIO) för ljudåtergivning med Dolbys simulerade akustik.
- 3 Tryck på SET UP.
- 4 Tryck på MENU < eller > flera gånger tills "CTR MODE" visas i teckenfönstret.

(forts.)

- 5 Tryck på +/- flera gånger tills det mittläge du vill ha visas i teckenfönstret. Välj lämpligt avkodarläge enligt nedanstående tabell:

| Antalet anslutna högtalare   | Välj                       | så att   |
|--|----------------------------|--|
| Främre och bakre högtalare samt en mellersta högtalare med låg kapacitet | NORMAL                     | basen via den mellersta kanalen sänds ut via de främre högtalarna (på grund av att den mellersta högtalaren har för låg kapacitet för basåtergivning). |
| Främre och mellersta högtalare, inga bakre högtalare                     | 3 STEREO (3 Channel Logic) | Ljudet via de bakre kanalerna sänds ut via de främre högtalarna.   |
| Främre och bakre högtalare, ingen mellersta högtalare                    | PHANTOM                    | Ljudet via den mellersta kanalen sänds ut via de främre högtalarna.  |
| Främre och bakre högtalare samt en mellersta högtalare med hög kapacitet | WIDE                       | Mittkanalen återger fullständigt hela ljudspektrat.  |

### Styrning av volymbalans i ljudet via de anslutna högtalarna

Med hjälp av testtonen är det möjligt att styra volymen i ljudet via varje högtalare till samma volymnivå. (Styrning av volymnivå krävs inte när prestandan hos varje ansluten högtalare är densamma.)

När knapparna på fjärrkontrollen används är det möjligt att testa högtalaranslutningen och styra volymbalansen från lyssningsläget.

- 1 Tryck in SOUND FIELD ON/OFF-knappen för att aktivera ljudfältsfunktionen. Tryck in SOUND FIELD MODE +/- -knappen upprepade gånger för att välja "DOLBY PL"-funktionen".
- 2 Tryck på TEST TONE på fjärrkontrollen. Testtonen återges i följd via de anslutna högtalarna.
- 3 Ställ in ljudnivån så att testtonens hörs lika starkt från alla högtalarna när du befinner dig i den position du brukar lyssna från.
  - Välj "CTR xxdB" eller "REAR xxdB" genom att trycka på MENU.
  - Justera nivån med hjälp av +/- .
- 4 Tryck på TEST TONE på fjärrkontrollen för att koppla ur testtonen.

### Styrning av volymnivå i ljudet via de alla anslutna högtalarna på en och samma gång

Tryck på knapparna MASTER VOL på fjärrkontrollen eller vrid på MASTER VOLUME på mottagaren.

### Reglagen på mottagaren kan också användas för styrning av volymnivå

När du har tryckt på TEST TONE på fjärrkontrollen:

- Välj "CTR xxdB" genom att trycka på MENU < eller > flera gånger. Justera mitthögtalarens nivå med hjälp av +/-.
- Välj "REAR xxdB" genom att trycka på MENU < eller > flera gånger. Justera högtalarnivån med hjälp av +/-.

Du kan välja en ljudnivå från -15 dB till +10 dB i steg på 1 dB.

### Du kan ställa in subwoofers ljudvolym

- Tryck på LEVEL eller CURSOR MODE på fjärrkontrollen flera gånger tills indikatorn LEVEL tänds.
  - Välj "SW xxdB" genom att trycka på MENU < eller > flera gånger.
  - Justera nivån med hjälp av +/-.
- Du kan välja en ljudnivå från -15 dB till +10 dB i steg på 1 dB.

### Utnivån i ljudet via bakre högtalare kan höjas

Räckvidden vid styrning av nivå i ljudet via bakre högtalare har förvalts till nivåområdet från -15 till +10, men räckvidden kan förskjutas uppåt med fem nivåer (från -10 till +15).

- Tryck på SET UP.
- Tryck på MENU < eller > flera gånger tills "REAR SET UP" visas i teckenfönstret.
- Tryck på +/- flera gånger tills "NORMAL" visas i teckenfönstret.

Räckvidden, som visas i teckenfönstret, är fortfarande från -15 till +10, men det är möjligt att höra en skillnad i utnivå för ljudet som återges via bakre högtalare.

Återgång till förvald räckvidd: följ igen de ovanstående anvisningarna och vänta tills "GAIN LOW" visas i teckenfönstret.

### Du kan återge alla ljudfälten sina ursprungliga inställningar

- Stäng av mottagaren.
  - Håll SOUND FIELD ON/OFF nedtryckt och tryck sedan på I/⏻ (power).
- Alla ljudfältsinställningar raderas och ljudfälten avaktiveras.

## Val av fördröjningstid (endast ljudfältet PRO LOGIC)

Ljudkvaliteten vid ljudåtergivning med Dolbys akustik förbättras genom att ljudet till bakre högtalare fördröjs (fördröjningstid DELAY). Fördröjningstiden kan väljas mellan tre olika tider, S (15 ms), M (20 ms) och L (30 ms). När de bakre högtalarna till exempel har placerats i ett stort rum eller på långt avstånd från lyssningsläget, rekommenderar vi val av en kortare fördröjningstid.

- 1 Sätt igång önskad ljudåtergivning som kodats med Dolbys akustik.
- 2 Tryck på SUR.  
Den just inställda fördröjningstiden visas på displayen.
- 3 Välj önskad nivå, t.ex. "DELAY S", "DELAY M" eller "DELAY L", med hjälp av +/-.

## Justerbara parametrar för de olika ljudfälten när du väljer programkälla

| Ljudfält | Typ                           | MODE      | Parametrar |        |                 |                 | Utmatning av testtonen |   |
|----------|-------------------------------|-----------|------------|--------|-----------------|-----------------|------------------------|---|
|          |                               |           | DELAY      | EFFECT | REAR            | CENTER          |                        | SUB WOOFER  |
| Av       | —                             | —         |            |        |                 |                 | ●                      | Inget ljud  |
| På       | CINEMA                        | PRO LOGIC | ●          |        | ● <sup>a)</sup> | ● <sup>b)</sup> | ●                      | Beror på mitthögtalarens funktion (se sidan 19)   |
|          |                               | C. STUDIO |            | ●      | ● <sup>a)</sup> | ● <sup>b)</sup> | ●                      |   |
|          | VIRTUAL<br>(gäller STR-DE345) | DOLBY V   |            | ●      |                 |                 | ●                      | Inget ljud  |
|          | MUSIC                         | HALL      |            | ●      | ●               |                 | ●                      | Omväxlande från de främre och de bakre högtalarna |

## Justerbara parametrar för varje ljudfält när du använder 5.1 CH/DVD (gäller STR-DE345)

| Ljudfält | Typ     | MODE      | Parameters |        |      |        | Utmatning av testtonen |   |
|----------|---------|-----------|------------|--------|------|--------|------------------------|---|
|          |         |           | DELAY      | EFFECT | REAR | CENTER |                        | SUB WOOFER  |
| Av       | —       | —         |            |        | ●    | ●      | ●                      | I följande ordningsföljd: främre (V), mitten, främre (H), bakre (H) och bakre (V) |
| På       | CINEMA  | C. STUDIO |            | ●      | ●    | ●      | ●                      | I följande ordningsföljd: främre (V), mitten, främre (H)                          |
|          | VIRTUAL | V SURR    |            | ●      |      | ●      | ●                      |   |

a) Kan endast justeras när mitthögtalarens funktion är PHANTOM, NORMAL eller WIDE (se sidan 19).

b) Kan endast justeras när mitthögtalarens funktion är 3 STEREO, NORMAL eller WIDE (se sidan 19).

### OBS!

Välj ljudfältet PRO LOGIC om du vill justera högtalarnas ljudnivå på det sätt som beskrivs på sidorna 20. Den testton som utmatas för alla andra ljudfält, används endast för att kontrollera om signaler utmatas från högtalare eller ej.

## Felsökning

Följ de råd som ges i nedanstående felsökning, om det skulle uppstå något fel enligt följande på mottagaren, för att åtgärda felet. Kontakta affären där mottagaren köptes, eller Sonys representant, när felet inte går att reparera.

### Ljudet återges inte alls, eller så är volymnivån mycket låg.

- ➔ Kontrollera att högtalaranslutningarna och anslutningarna till källorna gjorts ordentligt på korrekt sätt.
- ➔ Kontrollera att korrekt källa valts på mottagaren.
- ➔ Kontrollera att knappen SPEAKERS står på ON.
- ➔ Tryck på MUTING om MUTING-indikatorn tänds.
- ➔ Säkerhetskretsen har kopplats in (PROTECT blinkar i teckenfönstret) på grund av kortslutning. Slå av mottagaren, reparera felet som orsakat kortslutningen och slå sedan på mottagaren igen.

### Ljudet via vänster och höger kanal kastas om.

- ➔ Kontrollera att anslutning av högtalarna och de olika källorna gjorts ordentligt på korrekt sätt.
- ➔ Styr volymbalansen. (sid. 11)

### Märkbart brum eller märkbara störningar.

- ➔ Kontrollera att anslutning av högtalarna och de olika källorna gjorts ordentligt på korrekt sätt.
- ➔ Kontrollera att anslutningskablarna dragits på längre avstånd från en transformator eller en motor och på minst 3 m:s avstånd från en tv och/eller en lysrörslampa.
- ➔ Placera ljudkällorna på längre avstånd från tv:n.
- ➔ Glöm inte att ansluta en jordledning till jorduttaget för utomhusantenn.
- ➔ Såväl kontakterna som in/utgångarna är smutsiga. Torka dem med en trasa som fuktats i rengöringsalkohol.

### Mottagning av RDS-tjänster misslyckas.

- ➔ Kontrollera att en FM-station ställts in.
- ➔ Välj en FM-station med högre signalstyrka.

### Korrekt information eller meddelande visas inte i teckenfönstret.

- ➔ Kontakta sändaren ifråga för att ta reda på om sändaren sänder koderna för önskad tjänst eller inte. Det kan vara fråga om ett kortare avbrott i sändningen när koderna sänds.

### Programmet på vald sändare/ljud/bildåtergivning från vald källa avbröts, beroende av att mottagaren automatiskt kopplades om till stationsökning.

- ➔ Mottagaren stod i beredskap för mottagning av en sändare som sänder en viss typ av information. Tryck på EON för att koppla ur läget för mottagning av information om andra kanaler när programmet på vald station eller vald ljud/bildåtergivning inte ska avbrytas.

### Stationsnamnet visas inte i teckenfönstret.

- ➔ Tryck på DISPLAY så många gånger det krävs tills stationsnamnet visas.

### Stationsinställning misslyckas.

- ➔ Kontrollera att anslutning av antenner gjorts ordentligt på korrekt sätt. Rikta vid behov antennen ifråga och anslut en utomhusantenn.
- ➔ Station med för låg signalstyrka (för automatisk stationsökning). Direktvälj stationen.
- ➔ Inga stationer har lagrats i ett stationsförval, eller så har stationsförvalet raderats ur minnet (gäller förvalsstationers snabbsökning). Lagra önskade stationer i ett stationsförval (sid. 14).

### Ljudet återges inte via bakre högtalare, eller så är volymnivån i ljudet via bakre högtalare mycket låg.

- ➔ Välj korrekt avkodarläge enligt antalet anslutna högtalare (sid. 19).
- ➔ Styr volymbalansen i ljudet via högtalarna på korrekt sätt (sid. 20).
- ➔ Kontrollera att ljudåtergivning med simulerad akustik kopplats in och att val av korrekt ljudfält gjorts.

### Ljudet återges inte via mellersta högtalare.

- ➔ Välj korrekt avkodarläge (sid. 19).
- ➔ Styr volymbalansen i ljudet via högtalarna på korrekt sätt (sid. 20).

### Ljudet återges inte med simulerad akustik.

- ➔ Kontrollera att ljudåtergivning med simulerad akustik kopplats in.
- ➔ Kontrollera att knappen SPEAKERS är intryckt.

### Ingen bild eller en otydlig bild syns på TV-skärmen.

- ➔ Välj rätt funktion på mottagaren.
- ➔ Placera TVn vänd bort från ljudkomponenten.

### Det går inte att spela in.

- ➔ Kontrollera att komponenterna är ordentligt anslutna.
- ➔ Det går inte att spela in ljud från en programkälla som är ansluten till 5.1 CH/DVD-uttagen.

### Fjärrstyrning misslyckas.

- ➔ Rikta fjärrkontrollen mot fjärrstyrningsgivaren  på mottagaren.
- ➔ Ta bort eventuella hinder som finns mellan fjärrkontrollen och mottagaren.
- ➔ Byt ut de båda batterierna i fjärrkontrollen om orsaken misstänks vara att batterierna håller på att laddas ur.
- ➔ Kontrollera att korrekt knapp för önskat fjärrstyrningssätt tryckts in på fjärrkontrollen.

## Tekniska data

### Inbyggt förstärkasteg

**Märkuteffekt i stereoläge** (enligt DIN vid 1 kHz, 4 ohm)  
 STR-DE345 : 80 watt + 80 watt  
 STR-DE245 : 50 watt + 50 watt

#### Referensuteffekt

(enligt DIN vid 1 kHz, 4 ohm)

Främre:  
 STR-DE345 : 80 watt/kanal  
 STR-DE245 : 50 watt/kanal

Mitten:  
 STR-DE345 : 80 watt  
 STR-DE245 : 50 watt

Bakre:  
 STR-DE345 : 80 watt/kanal  
 STR-DE245 : 50 watt/kanal

**Frekvensomfång** TV/SAT, CD, MD/TAPE, VIDEO, 5.1 CH/DVD: 10 Hz - 50 kHz<sup>+0,5</sup><sub>-2</sub> dB

#### Ingångar

|  | Känslighet | Impedans | S/B   |
|--|------------|----------|-------|
| CD, 5.1 CH/DVD, MD/TAPE, TV/SAT, VIDEO | 150 mV     | 50 kohm  | 85 dB |

**Utgångar**  
 MD/TAPE REC OUT:  
 spänning: 150 mV,  
 impedans: 10 kohm  
 VIDEO AUDIO OUT:  
 spänning: 150 mV,  
 impedans: 10 kohm  
 SUB WOOFER:  
 spänning: 2 V,  
 impedans: 1 kohm  
 PHONES: kan anslutas till hörlurar med låg och hög impedans

**Ljudundertryckning** Fullständig undertryckning

**Basförstärkning** +6 dB vid 70 Hz

**Bas/diskant** ±6 dB vid 100 Hz och 10 kHz

#### Radiodel

**FM-stereo, FM/AM superheterodyn radio**

#### Inbyggt FM-steg

**Mottagningsområde** 87,5 - 108,0 MHz

**Antennintag** 75 ohm, obalanserat

**Mellanliggande frekvens** 10,7 MHz

**Känslighet**  
 Enkanaligt: 18,3 dBf, 2,2 µV/75 ohm  
 Stereo: 38,3 dBf, 22,5 µV/75 ohm

**Användbar känslighet** 11,2 dBf, 1 µV/75 ohm (IHF)

**S/B** Enkanaligt: 76 dB  
 Stereo: 70 dB

**Olinjär distorsion vid 1 kHz** Enkanaligt: 0,3%  
 Stereo: 0,5%

**Separation** 45 dB vid 1 kHz

**Frekvensomfång** 30 Hz - 15 kHz<sup>+0,5</sup><sub>-2</sub> dB

**Selektivitet** 60 dB vid 400 kHz

#### Inbyggt AM-steg

**Mottagningsområde** 531 - 1 602 kHz

**Antenn** Ramantenn

**Mellanliggande frekvens** 450 kHz

**Användbar känslighet** 50 dB/m (vid 999 kHz)

**S/B** 54 dB (vid 50 mV/m)

**Olinjär distorsion** 0,5% (50 mV/m, 400 Hz)

**Selektivitet** 35 dB

#### Videodel (gäller STR-DE345)

**Ingångar** VIDEO, TV/SAT, 5.1 CH/DVD: 1 V<sub>p-p</sub>, 75 ohm

**Utgångar** VIDEO, MONITOR: 1 V<sub>p-p</sub>, 75 ohm

#### Övrigt

**Kretsanordning** Radiosteget: digital syntesavstämning med fastlåst slinga och kvartslås  
 Förförstärkarsteget: lågbrus mottaktsförstärkare med korrektion  
 Effektförstärkarsteget: äkta komplementär mottaktsförstärkare med enkelt slutsteg

**Strömförsörjning** 230 V, 50/60 Hz nätspänning

**Strömförbrukning** STR-DE345: 180 watt  
 STR-DE245: 160 watt

**Dimensioner** 430 x 145 x 304 mm (b/h/d)

**Vikt (ca.)** STR-DE345: 7,2 kg  
 STR-DE245: 5,8 kg

**Medföljande tillbehör** Sid. 4

Specifikationerna har uppmätts med 230 V AC, 50 Hz.

Rätt till ändringar av utförande och specifikationer förbehålles.



## Ordlista

### Avkodarlägena för Dolbys avkodare

Anpassning av högtalare till existerande högtalaranläggning för ljudåtergivning med Dolbys akustik. Välj lämpligt läge bland nedanstående fyra avkodarlägen enligt antalet anslutna högtalare för att sörja för bästa möjliga ljudkvalitet vid ljudåtergivning med Dolbys akustik.

#### • Avkodarläget NORMAL

Välj avkodarläget NORMAL efter anslutning av främre och bakre samt en mellersta högtalare med låg kapacitet. Basen via mellersta kanalen återges via de främre högtalarna, beroende på att den mellersta högtalarens kapacitet är för låg för basåtergivning.

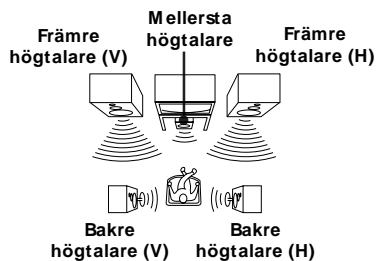

#### • Avkodarläget WIDE

Välj avkodarläget WIDE efter anslutning av främre och bakre högtalare och en mellersta högtalare med hög kapacitet. Detta möjliggör överlägsen ljudkvalitet vid ljudåtergivning med Dolbys akustik.

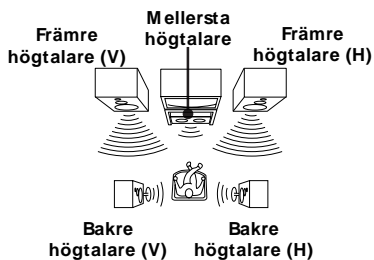

#### • Avkodarläget PHANTOM

Välj avkodarläget PHANTOM efter anslutning av främre och bakre högtalare, men ingen mellersta högtalare. Ljudet via mellersta kanalen återges via de främre högtalarna.

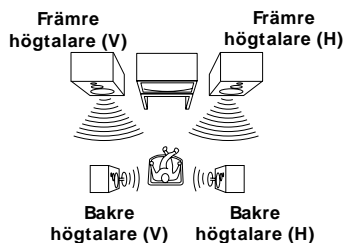

#### • Avkodarläget 3 STEREO

Välj avkodarläget 3 STEREO efter anslutning av främre och mellersta högtalare, men inga bakre högtalare. Ljudet via de bakre kanalerna återges via de främre högtalarna, vilket möjliggör ljudåtergivning med Dolbys akustik utan att använda bakre högtalare.

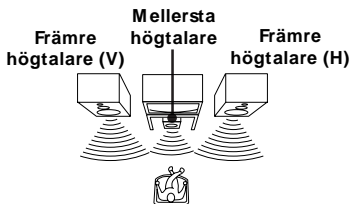

#### Fördröjningstid

Tidsskillnaden mellan ljudets återgivning via främre och bakre högtalare. Känslan av närvaro förstärks genom att välja korrekt fördröjningstid för ljudåtergivning via de bakre högtalarna. Välj en längre fördröjningstid när de bakre högtalarna placerats i ett litet rum eller nära lyssningsläget och en kortare när de bakre högtalarna placerats i ett stort rum eller på längre avstånd från lyssningsläget.

#### Direktval

Ett stationsinställningssätt som möjliggör direkt inmatning av frekvenser genom att trycka på lämpliga direktväljare på fjärrkontrollen. Använd detta sätt för att direktvälja stationer vilkas frekvenser du känner till.

#### Dolby Pro Logic Surround

Dolby Pro Logic Surround, som är en metod för avkodning av Dolby Surround-ljud, skapar fyra kanaler från två kanaler. Jämfört med det tidigare Dolby Surround-systemet återger Dolby Pro Logic Surround panoreringen från vänster till höger mera naturligt och lokaliserar ljuden mera exakt. För att till fullo utnyttja Dolby Pro Logic Surround, skall du ha ett par bakre högtalare och en mitthögtalare. De bakre högtalarna utmatar monoljud.

#### 5.1 CH/DVD

Denna ingång används för inmatning av avkodade Dolby Digital ljudsignaler, så att du kan njuta av 5.1-kanaligt surround-ljud. Använd denna ingång för anslutning av en dekoder av typ Dolby Digital eller en DVD-spelare med en inbyggd Dolby Digital dekoder.

#### Förvalsstation

En station som lagrats i minnet på denna mottagare. Det är inte längre nödvändigt att ställa in en station på normalt sätt efter att de önskade stationerna lagrats i ett stationsförval. Varje förvalstation tilldelas en förvalskod och lagras i minnet på en viss direktväljare. Detta möjliggör snabbval av förvalsstationer.

#### Ljudåtergivning med simulerad akustik

Ljudet består av tre element: nämligen direkt ljud, reflekterat ljud och efterklang. Akustiken i lyssningsmiljön påverkar det sätt dessa tre ljustelement återges. Dessa ljustelement har kombinerats på ett sådant sätt att det faktiskt är möjligt att uppskatta storleken på och typen av till exempel en konserthall.

#### • Olika typer av ljud

Reflekterat ljud Efterklang

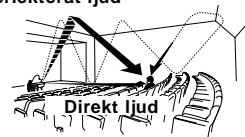

#### • Hur ljudet överförs till högtalarna

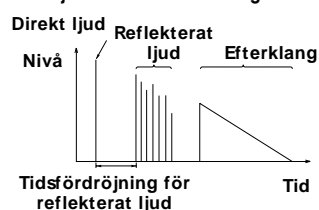

#### Testton

En signal som mottagaren sänder till högtalarna. Detta möjliggör styrning av volymnivå i ljudet som återges via högtalarna. Testtonen återges enligt följande:

#### • I en högtalaranläggning med en mellersta högtalare (avkodarlägena NORMAL/WIDE/3 STEREO)

Testtonen återges i följande följd: främre vänster, mellersta, främre höger och bakre högtalare.

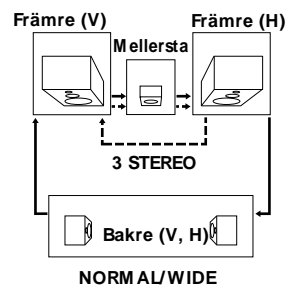

#### • I en högtalaranläggning utan mellersta högtalare (avkodarlägena PHANTOM)

Testtonen återges växelvis via främre och bakre högtalare.

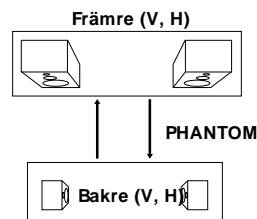

## A

Anslutningarna  
antennerna 5  
högtalare 8  
ljudkällor 5  
nätkabel 9  
videokällor 6  
översikt 4  
Anslutning av antenner 5  
Anslutning av, vi hänvisar *till*  
anslutningarna.  
Automatisk stationssökning  
13  
Avkodarlägena  
avkodarläget NORMAL 19,  
24  
avkodarläget PHANTOM  
19, 24  
avkodarläget 3 STEREO 19,  
24  
avkodarläget WIDE 19, 24

## B

Baksida 5, 6, 7, 8, 26

## C

CHARACTER (väljare för  
teckenval) 14

## D, E

Direktval av stationer 13, 24  
Dolby Pro Logic  
(avkodningskrets)  
Dolbys akustik 19, 24  
optimal ljudkvalitet 19, 24  
Effektnivå 19

## F, G

Felsökning 22  
Fjärrkontroll  
knapparna på  
fjärrkontrollen 11, 17, 27  
Fördröjningstid 21, 24  
Förvalsstation 14  
Förvalsstationers snabbval 14

## H

Högtalare  
anslutningarna 8  
placering 8

## I, J

Information om andra kanaler  
EON 15  
Inspelning  
på kassettband 17  
på MD skiva 17  
Inställning av  
fördröjningstid 21  
effektnivå 19  
högtalarnas volymbalans 20  
volym 11

## K

Källor för ljud/bildåtergivning  
val av källa 11

## L, M

Lagring av stationer i ett  
stationsförval 14  
Lagring i minnet av namn på  
förvalsstationer 14  
Ljuddubbning, vi hänvisar *till*  
inspelning.  
Ljud/bildåtergivning från  
ansluten videokälla 11  
Ljudåtergivning med Dolbys  
akustik 19, 24  
avkodarlägen 19, 24  
Ljudåtergivning med  
simulerad akustik 19, 24

## N, O

NORMAL, avkodarläge 19, 24

## P, Q

PHANTOM, avkodarläge 19,  
24  
Programtyp PTY 16

## R

Radiomottagning  
direktval 13  
förvalsstationers snabbval  
14  
RDS (Radio Data System,  
datastyrd utsändning i  
radio) 15  
Redigering, vi hänvisar *till*  
inspelning.

## S

Snabbguide 28  
Snabbsökning  
förvalsstationer efter önskad  
förvalsstation 14  
våglängder efter stationer  
14  
Stationsförval, vi hänvisar *till*  
lagring av stationer i ett  
stationsförval.  
Stationsinställning, vi hänvisar  
*till* radiomottagning.

## T

Testton 20  
Teckenfönster 15  
3 STEREO, avkodarläge 19, 24

## U

Uppackning 4

## V

Val av ljud/bildkälla  
vid fjärrstyrning med  
fjärrkontroll 11

## W, X, Y, Z, Å, Ä, Ö

WIDE, avkodarläge 19, 24

## Beskrivning på baksida

Gäller STR-DE345

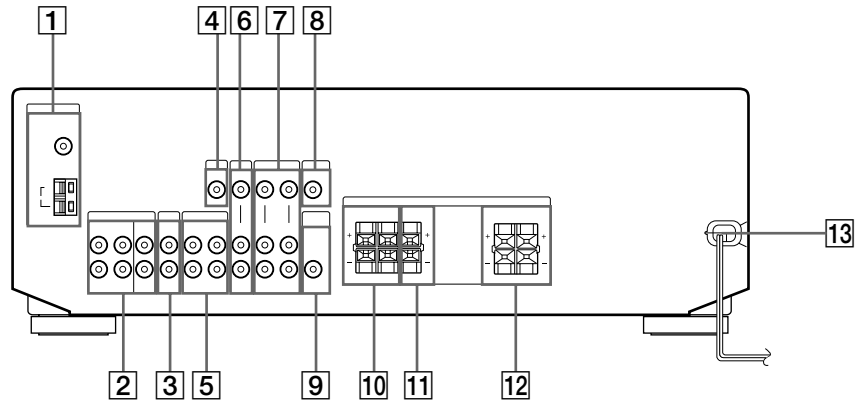

- 1** Antennintag (ANTENNA: FM/AM)
- 2** 5.1 CH/DVD
- 3** Ingångar för CD-spelare (CD)
- 4** 5.1 CH (VIDEO IN)
- 5** In/utgångar för MD-spelare/kassettdäck (MD/TAPE)

- 6** Ingångar för tv/Satellitmottagare (TV/SAT)
- 7** Videoin/utgångar (VIDEO)
- 8** MONITOR
- 9** SUB WOOFER
- 10** Uttag för bakre högtalare (SPEAKERS REAR)

- 11** Uttag för mellersta högtalare (SPEAKERS CENTER)
- 12** Uttag för främre högtalare (SPEAKERS FRONT)
- 13** Nätkabel

Gäller STR-DE245

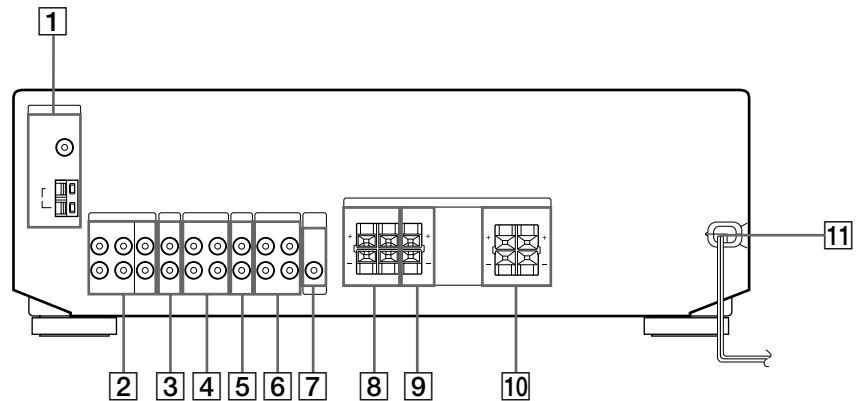

- 1** Antennintag (ANTENNA: FM/AM)
- 2** 5.1 CH/DVD
- 3** Ingångar för CD-spelare (CD)
- 4** In/utgångar för MD-spelare/kassettdäck (MD/TAPE)

- 5** Ingångar för tv/Satellitmottagare (TV/SAT)
- 6** Videoin/utgångar (VIDEO)
- 7** SUB WOOFER
- 8** Uttag för bakre högtalare (SPEAKERS REAR)

- 9** Uttag för mellersta högtalare (SPEAKERS CENTER)
- 10** Uttag för främre högtalare (SPEAKERS FRONT)
- 11** Nätkabel

## Beskrivning på knapparna på fjärrkontrollen (gäller STR-DE245)

Du kan styra komponenterna i ljudsystemet med hjälp av fjärrkontrollen. Nedanstående tabell visar de knappar som inte beskrivits i det föregående, liksom de knappar som inte har samma beteckning som på huvudenheten.

| Knapp     | Fjärrstyr   | Funktion   |
|-----------|---|--|
| AV<br>I/⏻ | Tv/video/<br>CD-spelare/<br>DVD-spelare/<br>MD-spelare/<br>VCD-spelare/<br>Laserskivspelare/<br>DAT-däck              | Strömpå/avslag.  |
| 0-9       | Mottagaren  | Använd dem tillsammans med knappen "SHIFT" för att ange nummer på förvalstationerna i lägena DIRECT TUNING och MEMORY. |
|           | CD-spelare/<br>MD-spelare/<br>VCD-spelare/<br>Laserskivspelare/<br>DAT-däck   | Val av spårnummer. 0 används för val av 10.  |
|           | Tv/video/SAT  | Val av kanalnummer.  |
| >10       | CD-spelare/<br>MD-spelare/<br>kassettdäck/<br>VCD-spelare/<br>Laserskivspelare  | Val av spårnummer över 10.   |
| ENTER     | Tv/video/<br>SAT/<br>Kassettdäck/<br>Laserskivspelare/<br>VCD-spelare/<br>MD-spelare/<br>DAT-däck                     | När du har valt kanal, skiva eller spår med sifferknapparna, trycker du på den här knappen för att verkställa valet.   |
| -/-       | Tv  | Val av kanalvalssätt: val av en- eller två-siffriga kanalnummer.   |
| ⏪/⏩       | CD-spelare/<br>MD-spelare/<br>DVD-spelare/<br>Laserskivspelare/<br>VCD-spelare/<br>Kassettdäck/<br>video/<br>DAT-däck | Snabbval av spår.  |
| ⏪/⏩       | CD-spelare/<br>DVD-spelare/<br>VCD-spelare  | Snabbsökning framåt/<br>bakåt (spår).  |
|           | Kassettdäck/<br>MD-spelare/<br>video/<br>Laserskivspelare/<br>DAT-däck  | Snabbspolning/<br>snabbsökning framåt/<br>bakåt.   |
| ◀         | Kassettdäck   | Avspelningsstart på motsatt sida.  |

| Knapp         | Fjärrstyr   | Funktion   |
|---------------|---|--|
| ▶             | CD-spelare/<br>MD-spelare/<br>kassettdäck/<br>video/<br>DVD-spelare/<br>VCD-spelare/<br>Laserskivspelare/<br>DAT-däck | Ljudåtergivningsstart.   |
| ▬             | CD-spelare/<br>MD-spelare/<br>kassettdäck/<br>video/<br>DVD-spelare/<br>VCD-spelare/<br>Laserskivspelare/<br>DAT-däck | Paus vid uppspelning/<br>bandavspelnning eller<br>inspelning (också<br>inspelningsstart från<br>inspelningsberedskap). |
| ■             | CD-spelare/<br>MD-spelare/<br>kassettdäck/<br>video/<br>DVD-spelare/<br>VCD-spelare/<br>Laserskivspelare/<br>DAT-däck | Ljudåtergivningsstopp.   |
| POSITION*     | Tv  | Val av delbildsläge på bildskärmen.  |
| SWAP*         | Tv  | Omkoppling mellan helbild och delbild.   |
| DISC          | CD-spelare  | Välj skivor (gäller endast för CD-spelare med stor lagringsförmåga).   |
| SUB CH +/-*   | Tv  | Val av förvalskanaler för den lilla bilden.  |
| CH PRESET +/- | Mottagaren  | Snabbsökning efter och val av önskad förvalstation.  |
|               | Tv/video/SAT  | Val av tv-kanaler.   |
| P IN P*       | Tv  | Inkoppling av bild-på-bild.  |
| JUMP          | Tv  | Växlar mellan föregående och aktuell kanal.  |
| WIDE          | Tv  | Val av bredbildsläge.  |
| D. SKIP       | CD-spelare  | Val av CD-skivor (på CD-skivväxlare).  |
| ANT TV/VTR    | Video   | Val mellan tv- och videosignaler (antennval).  |
| TV/VIDEO      | Tv/video  | Val mellan lägena för tv-mottagning och videoåtergivning.  |

\* Endast för Sony TV-apparater med bild-i-bild-funktion.

### OBS!

Vissa Sony-produkter kan inte fjärrstyras med den medföljande fjärrkontrollen enligt ovanstående fjärrstyrningsätt.

## Radiomottagning (direktval)

T. ex.: direktval av  
102,50 MHz på FM

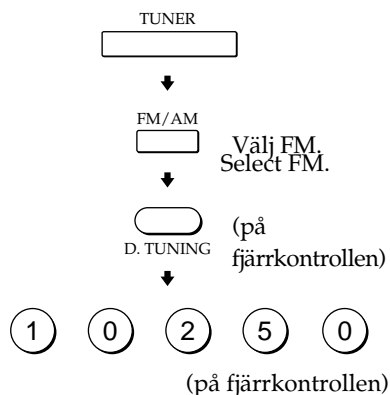

I teckenfönstret

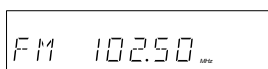

## Lagring av stationer i ett stationsförval

T. ex.: lagring av en  
station i minnet  
under förvalskoden  
A7

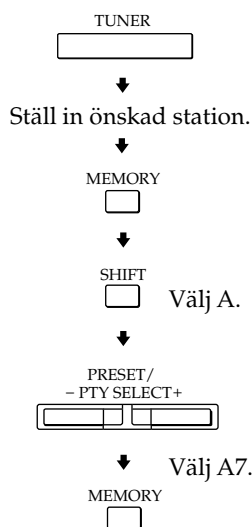

## Val önskad ljud/ bildkälla

T. ex. 1: lyssning till CD-  
musik

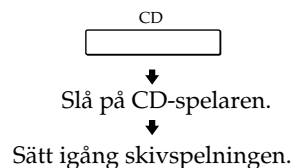

T. ex. 2: bild/ljudåtergivning  
från videoband

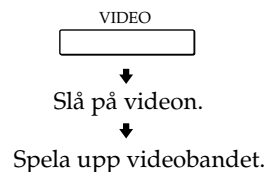

## Automatisk stationssökning (stationssökningsautomatik)

T. ex.: stationssökning på  
FM

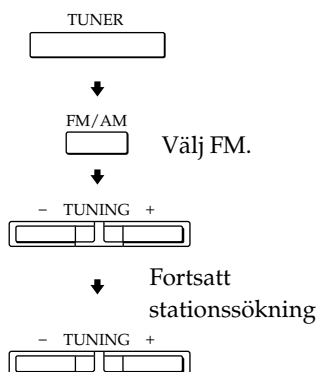

## Förvalsstationers snabbval

T. ex.: snabbval av  
förvalsstationen A7

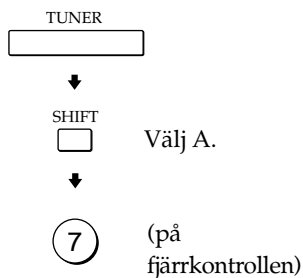

## Förvalsstationers snabbsökning

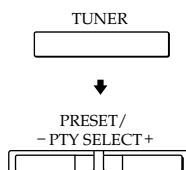

## Hur de förvalda ljudfälten tillämpas

T. ex.: ljudåtergivning  
med Dolbys akustik  
under pågående  
tittande på en film  
från videoband  
med ljud som  
kodats med DOLBY  
SURROUND

