

PHILIPS



VCR

VIDEO CASSETTE RECORDER

VR 343

HL



PHILIPS

GEBRUIKSAANWIJZING PHILIPS VR 343

Hartelijk gefeliciteerd! Met deze videorecorder (VCR) bezit u één van de meest geavanceerde en makkelijk te bedienen recorders.

Maar mag ik me eerst even voorstellen: ik ben Philip. Ik wil u graag helpen uw nieuwe videorecorder te leren kennen.

Natuurlijk kunt u nauwelijks wachten om uw VCR te gaan gebruiken. Maar het is echt de moeite waard de gehele gebruiksaanwijzing door te lezen. Zo leert u probleemloos met het toestel om te gaan.

Welke toetsen u ook gebruikt, u kunt geen schade aanrichten en dus rustig oefenen.



Inhoud	Pagina
1. OVERZICHT TOETSEN, BEDIENINGSMOEGELIJKHEDEN	2
2. INSTALLATIE	6
Noodstop	10
Instellen van de display-taal	11
Klok/datum van de videorecorder instellen	11
3. VASTLEGGEN VAN TV-ZENDERS	12
Automatische tv-zender zoekfunctie	12
4. WEERGEVEN VAN EEN BESPEELDE CASSETTE	16
5. HOE KAN IK DIREKT OPNEMEN?	22
6. HOE KAN IK EEN OPNAME PROGRAMMEREN?	24
VANDAAG-programmeren	26
Programmeren met VPT	28
Op de afstandsbediening programmeren	31
Op de videorecorder programmeren	33
Hoe kan ik een TIMER-blok controleren of veranderen?	36
7. BIJZONDERHEDEN EN EXTRA'S VAN UW VIDEORECORDER	37
TXT-decoder. TXT lezen met de videorecorder	37
Weergeven via de antennekabel	46
8. VOORDAT U DE TECHNISCHE DIENST ROEPT	49
9. TECHNISCHE GEGEVENS, ACCESSOIRES	50

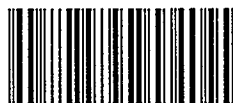

1. OVERZICHT TOETSEN, BEDIENING, AANSLUITINGEN

Hier zijn alle toetsen en aansluitingen die u op het toestel en op de afstandsbediening vindt overzichtelijk op een rijtje gezet.

Nadere uitleg van de functies vindt u in de overeenkomstige hoofdstukken.



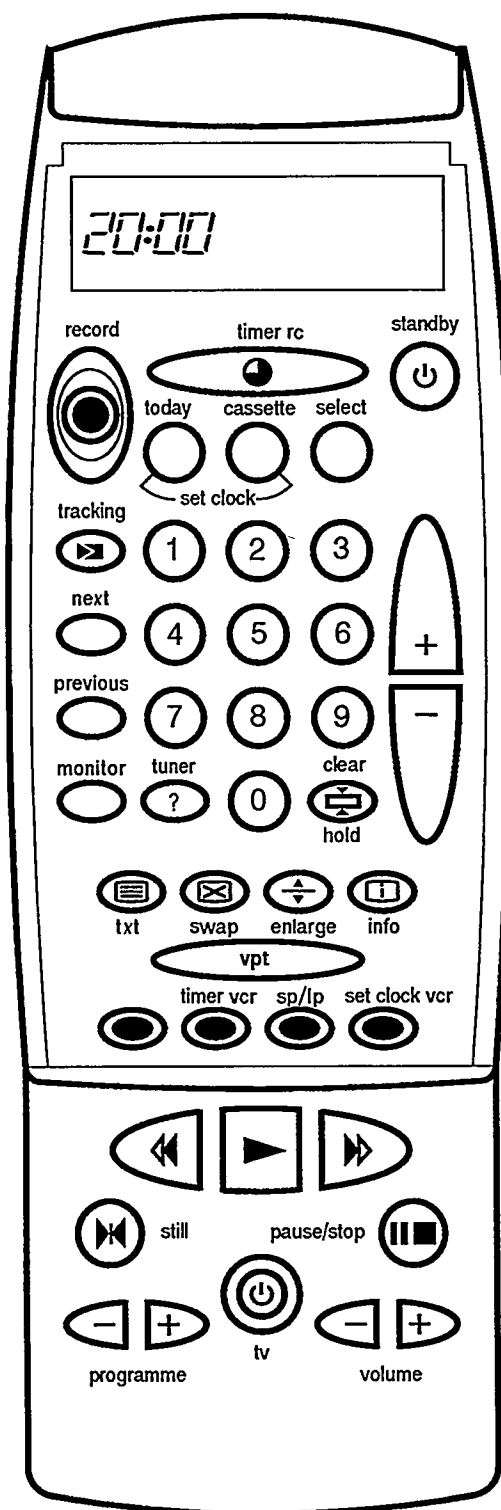





De afstandsbediening



- RECORD ●** Opname
 - TIMER RC ●** TIMER-programmeren op de afstandsbediening
 - STANDBY ⏻** Uitschakelen
 - TODAY** VANDAAG-opname
 - CASSETTE** Keuze van de bandlengte
 - SELECT** Functiekeuze
 - TRACKING ▶** Tracking/optimale instelling
 - NEXT** Zoeksysteem - vorige markering
 - PREVIOUS** Zoeksysteem - volgende markering
 - 0-9** Cijfertoetsen 0-9
 - +** Omhoog/plus, programmanummer
 - Omlaag/minus, programmanummer
 - MONITOR** TV-monitorfunctie
 - TUNER** Tuner-modus
 - CLEAR** Terugzetten/wissen
 - ?** TXT-verborgen informatie
 - HOLD ⇄** TXT-paginastop
 - TXT** TXT-aan/uit
 - SWAP ⊗** TXT-uit (tijdelijk)
 - ENLARGE ⇄** TXT-dubbel grote letters
 - INFO ⓘ** TXT-inhoudsopgave
 - VPT** TXT-programmeren (VPT)
 - TIMER VCR** TIMER-programmeren op de video-recorder
 - SP/LP** Geen functie
 - SET CLOCK VCR** Klokinstelling videorecorder
 - ☐** Gekleurde TXT-toetsen
 - ◀◀** Terugspoelen/beeldzoeken terug
 - ▶▶** Weergave
 - ▶▶** Vooruitspoelen/beeldzoeken vooruit
 - STILL ▶◀** Stilstand beeld
 - PAUSE / STOP ||■** Pauze/Stop
- Extra tv-functies:** Functioneert alleen bij televisietoestellen met dezelfde afstandsbedieningscode.
- PROGRAMME +/-** TV-programma +/-
 - TV ⏻** TV uitzetten
 - VOLUME +/-** TV-geluidsterkte +/-



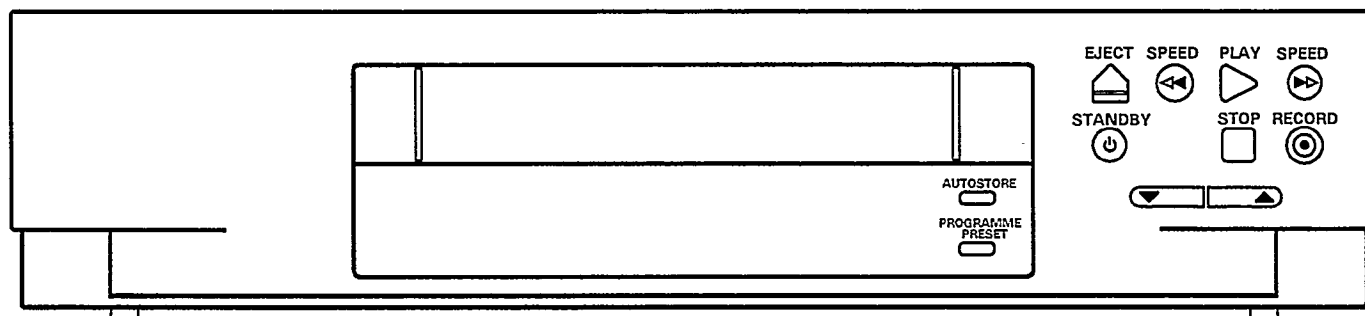

De voorzijde van de videorecorder

- | | |
|---|---|
|  EJECT Uitwerpen van cassette |  RECORD ● Opname |
|  SPEED ⏮ Terugspoelen/beeldzoeken terug |  Omlaag/minus, programmanummer |
|  PLAY Weergave |  Omhoog/plus, programmanummer |
|  SPEED ⏭ Vooruitspoelen/beeldzoeken vooruit | AUTOSTORE Automatisch zenderzoek-systeem |
|  STANDBY ⏻ Uitschakelen | PROGRAMME Zenders in volgorde zetten |
|  STOP Pauze/stop | PRESET |



De achterzijde van de videorecorder

- | | |
|--|---|
|  Netaansluiting |  Antenne-ingang |
| EXT 1 Scart-aansluiting (Euro-AV-aansluiting) | SIG Antenne-schakelaar |
| EXT 2 Scart-aansluiting (Euro-AV-aansluiting) |  Antenne-uitgang |
| | MOD. FREQ. Modulator frekwentie instelling |

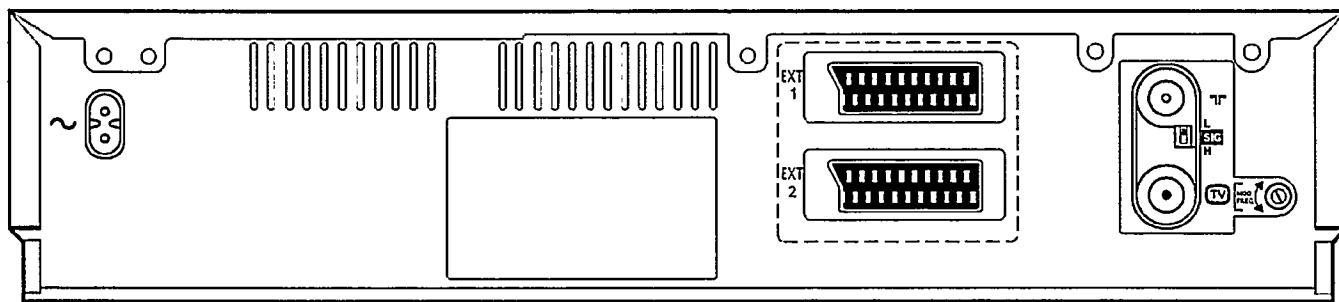



Veiligheidsaanwijzingen

- Gevaarlijke hoogspanning in het apparaat! Niet openen! Het apparaat bevat geen delen die door de consument gerepareerd kunnen worden. Als het toestel op het net is aangesloten, zijn er voortdurend delen van het apparaat in bedrijf. Om het toestel geheel uit te schakelen, moet de netstekker uit het stopcontact worden getrokken.
- De fabrikant is niet aansprakelijk voor schade die is ontstaan doordat het toestel niet in overeenstemming met de nationale garantievoorwaarden of veiligheidsvoorschriften is gebruikt.
- Controleer eerst of de op het typeplaatje aan de achterzijde van het toestel aangegeven netspanning met de plaatselijke netspanning in overeenstemming is.
- Let op dat de lucht ongehinderd door de ventilatiepleten van het toestel kan stromen. Plaats het toestel niet op een zachte ondergrond.
- Plaats het toestel niet in de buurt van een warmtebron (radiator enz.).
- Bescherm het toestel tegen regen en vocht. Let op dat er geen voorwerpen of vloeistoffen in het toestel dringen. Mocht er toch vloeistof binnengedrongen zijn, trek dan onmiddellijk de netstekker van het toestel eruit en raadpleeg de klantenservice.

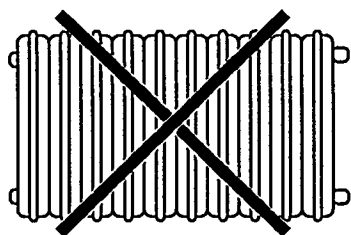

Voorzorgsmaatregelen

- Het toestel mag niet onmiddellijk na het vervoer van een koude naar een warme ruimte of omgekeerd, of bij extreem hoge luchtvochtigheid worden gebruikt. Wacht na het uitpakken van het toestel minstens drie uur met de installatie, zodat het toestel zich aan de omgevingstemperatuur kan aanpassen.
- Plaats het toestel niet in de buurt van andere elektrische apparaten die sterke magnetische velden doen ontstaan (bijv. motoren, luidsprekers, transformatoren).
- Gebruik het toestel niet in stoffige ruimten of op plaatsen waar trillingen kunnen voorkomen. Wij raden u aan het apparaat bij hevig onweer (blikseminslag) van het lichtnet en de antenne  los te koppelen.
- Tussen de videorecorder en het televisietoestel moet vertikaal minstens 20 cm vrij blijven.
- Door een vinger of een vreemd voorwerp in het cassettevak te steken kan het mechanisme beschadigd worden. Let daar vooral op bij kinderen.
- Als u het toestel moet vervoeren, neem dan de cassette uit het cassettevak en vermijdt sterke schokken.

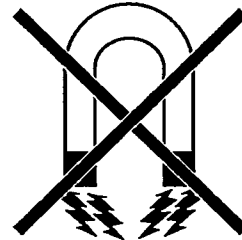

Deze videorecorder werkt volgens de VHS-standaard.

Gebruik alleen cassettes van een goed merk met het hiernaast afgebeelde VHS-logo. Wij raden u aan gebruik te maken van PHILIPS-VHS-videocassettes, zodat u optimaal van de beeldkwaliteit van uw videorecorder kunt profiteren.

Deze gebruiksaanwijzing is op chloorvrij gebleekt papier gedrukt. Dat helpt bij het beschermen van ons milieu.

Leg de batterijen uit de afstandsbediening horen niet in de vuilnisbak. Werp deze in de daarvoor bestemde milieubox.



2. INSTALLATIE. HOE INSTALLEER IK DE VIDEORECOR- DER?

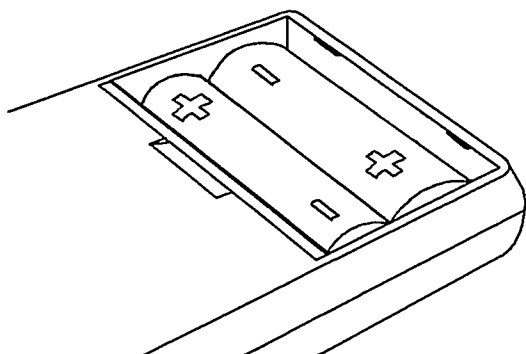

Zo plaatst u de batterijen in de afstandsbe- dienting

- 1 Verwijder het afdekplaatje aan de achterzijde van de afstandsbedienting. Druk hiervoor het afdekplaatje met duim en wijsvinger tezamen en trek dit gelijktijdig naar beneden.
- 2 Leg de batterijen erin, zoals in het batterijvakje is aangegeven. Sluit het batterijvakje weer.

Informatie:

- * Gebruik voor deze afstandsbedienting geen op-
laadbare batterijen (accu's).
- * Opdat de afstandsbedienting goed funktioneert,
moet u deze altijd op het toestel richten.

Hoe stel ik de klok op de afstandsbedienting in?

Is de klok niet ingesteld (bijvoorbeeld nadat de batterijen werden gewisseld), dan knipperen de gegevens op het display van de afstandsbedienting.

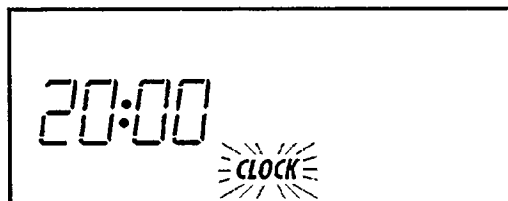

- 1 Druk **gelijktijdig** op de **CASSETTE** en de **TODAY** toetsen van de afstandsbedienting. Op het display van de afstandsbedienting knippert het woord 'CLOCK'.
- 2 Nu stelt u de juiste tijd in met behulp van de **+** - of de **-** -toets. U kunt hiervoor ook de cijfertoeetsen **0-9** gebruiken. De klok loopt pas weer verder, wanneer u stap 3 uitvoert. Indien u de ingestelde gegevens niet wilt wijzigen, drukt u op de **STANDBY** -toets van de afstandsbedienting.
- 3 Druk tenslotte nogmaals gelijktijdig op de **CASSETTE** en de **TODAY** toetsen.



Zo sluit u uw videorecorder aan

De scart-aansluiting **EXT 1** heeft een ingangs-/uitgangs-functie. Sluit hier op het televisietoestel aan. De scart-aansluiting **EXT 2** heeft een ingangs-functie. Hierop kunt u andere toestellen aansluiten. Gedetailleerde uitleg over deze tekening vindt u in de volgende paragrafen.

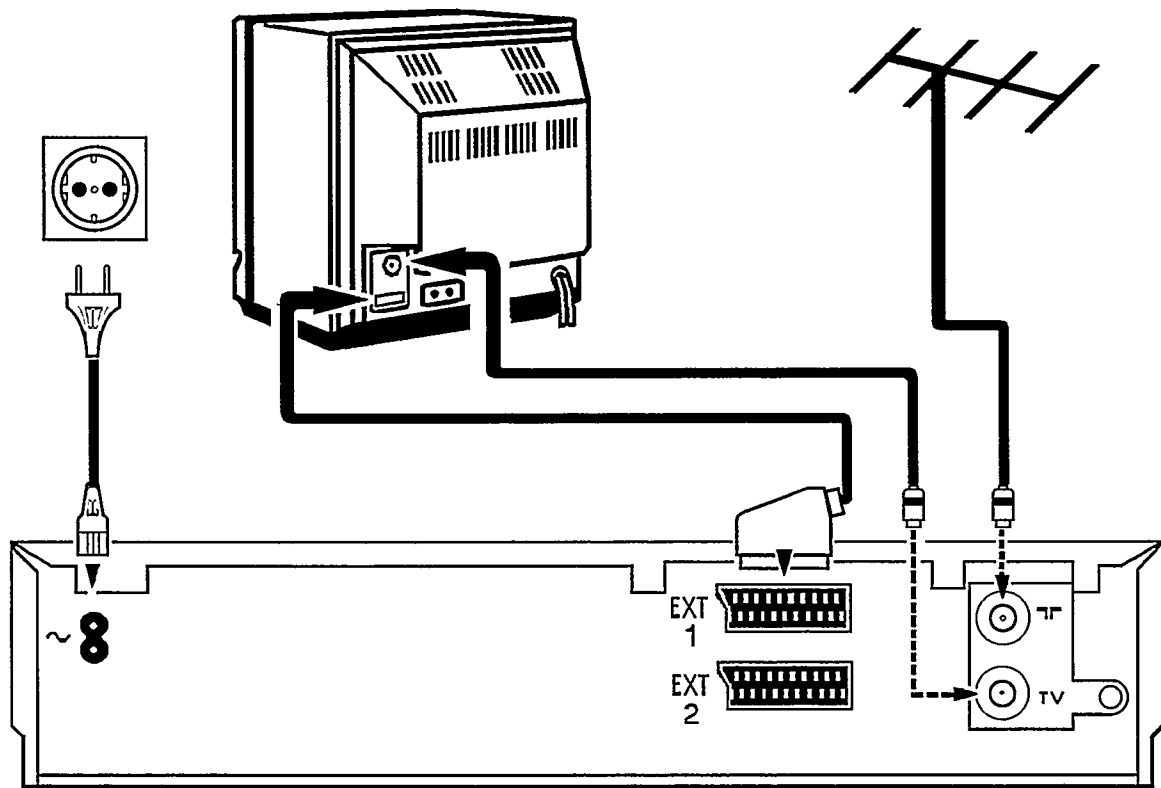

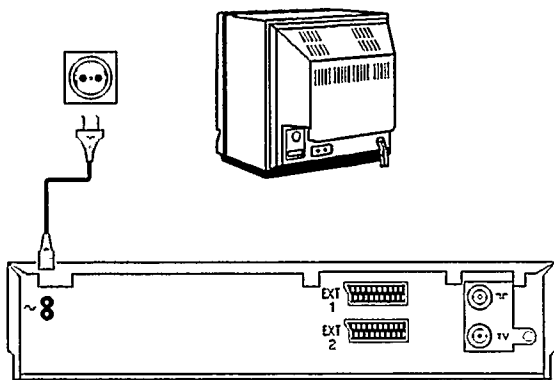

Aansluiten op de netspanning

- 1 Steek de stekker van het netsnoer in de netaansluiting  aan de achterzijde van de videorecorder.
- 2 Steek de andere stekker van het netsnoer in het stopcontact.



En nu nog enkele opmerkingen m.b.t. het gebruik

- Laat uw videorecorder voortdurend op het lichtnet aangesloten, zodat geprogrammeerde opnames mogelijk zijn en de televisietoestel optimaal werkt. Het benodigde stroomverbruik is gering.
- De videorecorder wordt automatisch ingeschakeld wanneer er een cassette ingeschoven wordt, of de **STOP** -toets ingedrukt wordt.
- Als u de videorecorder met behulp van de **STANDBY**  -toets heeft uitgeschakeld, verschijnt de actuele tijd op het display, bijv. '20:00'. Is de klok niet ingesteld dan knippert de tijdsindicatie.

Aansluiting op de antenne

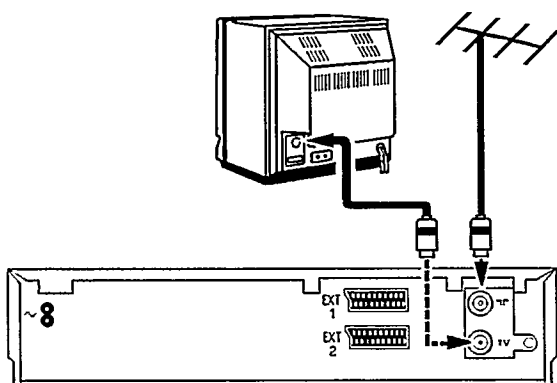
Uw videorecorder is een 'televisietoestel zonder beeldscherm'. Daarom moet u hem enerzijds met de antenne verbinden en anderzijds met het televisietoestel. Alleen dan kunt u opnemen en bespeelde cassettes weergeven.



- 1 Trek de stekker van de antennekabel uit het televisietoestel. Steek deze in de antenne-ingang  aan de achterzijde van de videorecorder.
- 2 Verbindt de antenne-uitgang  van de videorecorder met behulp van de bijgeleverde antennekabel met de antenne-ingang van het televisietoestel.

Nu zijn beide toestellen op de antenne aangesloten.



Aansluiting op het televisietoestel

Indien uw televisietoestel **niet over een scart-aansluiting (Euro-AV-aansluiting)** beschikt, ga dan **niet hier**, maar in hoofdstuk 7 'Bijzonderheden en extra's' door met lezen. In het gedeelte 'Weergave via de antennekabel' vindt u nadere informatie.

- 1 Steek de oranje geïdentificeerde stekker van de bijgeleverde scartkabel in de oranje scart-aansluiting **EXT 1** aan de achterzijde van uw videorecorder. De andere stekker sluit u op het televisietoestel aan.
- 2 Veel televisietoestellen schakelen met behulp van deze kabelverbinding bij weergave van de videorecorder **automatisch** naar het programmanummer 'EXT' (External) of 'AV' (Audio/Video) over.

Bij andere televisietoestellen stelt u voor de weergave het programmanummer 'EXT', '0' of 'AV' met de hand op het televisietoestel in. De toelichting hiervoor vindt u in de gebruiksaanwijzing van uw televisietoestel.

Uw videorecorder is **nu** op het televisietoestel aangesloten.

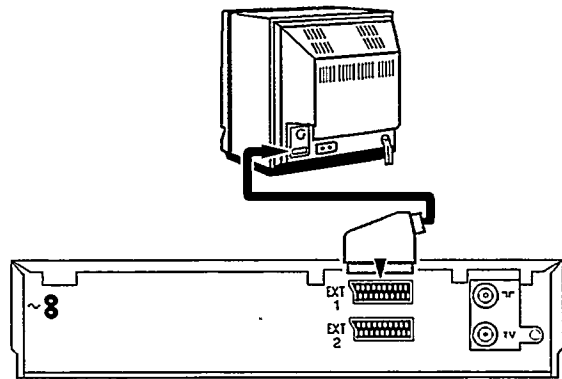

Een decoder aansluiten

Sommige tv-stations zenden gecodeerde tv-signalen die alleen met een gekochte of gehuurde decoder gezien kunnen worden. Op deze videorecorder kunt u zo'n decoder (descrambler) aansluiten.

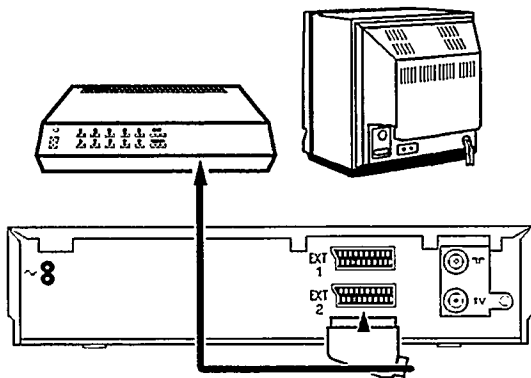

- 1 Sluit de decoder met behulp van een scartkabel op de videorecorder aan (scart-aansluiting **EXT 2**). Hoe u het vastleggen van tv-zenders met de decoder kunt combineren, vindt u in het hoofdstuk 'Vastleggen van tv-zenders'.

Informatie:

- * U kunt de decoder niet gelijktijdig voor de videorecorder en het televisietoestel gebruiken.
- * Kies op de videorecorder een programmanummer dat u bij het opslaan van een tv-zender met de functie 'Decoder' heeft verbonden. De videorecorder gebruikt dan automatisch de decoder.

Noodstop

Het toestel en de afstandsbediening hebben een 'noodstop'. In elke situatie kunt u alle handelingen met behulp van de **STANDBY** -toets onderbreken. Zo kunt u, elke keer als u problemen bij de bediening heeft, makkelijk stoppen en opnieuw beginnen. U kunt het bedienen rustig oefenen. Welke toetsen u ook gebruikt, u kunt geen beschadiging aan het toestel veroorzaken.



Instellen van de display-taal

U kunt één van acht talen op het display van de videorecorder kiezen.

- 1 Er mag geen cassette in het toestel zitten.
Druk bij uitgeschakelde videorecorder de toetsen **EJECT** en **PLAY** gelijktijdig in.
- 2 Kies met behulp van de **▼**- of de **▲**-toets de gewenste display-taal, bijv. 'NEDERLANDS'.
- 3 Druk tenslotte de **STANDBY** -toets in.



NEDERLANDS

Klok/datum van de videorecorder instellen

Voordat u geprogrammeerde opnames kunt gaan maken, moet eerst de klok van de videorecorder goed worden ingesteld. Gebruik hiervoor bij alle volgende stappen de **-**- of de **+**-toets op de afstandsbediening.

- 1 Druk de **SET CLOCK VCR**-toets op de afstandsbediening in. Op het display van de videorecorder verschijnt de indicatie 'TIJD'. Stel de juiste tijd in.
- 2 Druk de **SET CLOCK VCR**-toets in. Op het display verschijnt 'JAAR'. Stel nu het juiste jaartal in.
- 3 Druk opnieuw de **SET CLOCK VCR**-toets in. Op het display verschijnt 'MAAND'. Stel nu de juiste maand in.
- 4 Druk weer de **SET CLOCK VCR**-toets in. Op het display verschijnt 'DAG'. Stel nu de juiste dag in.
- 5 Druk de **SET CLOCK VCR**-toets opnieuw in. Het instellen van tijd en datum is nu beëindigd. Ter bevestiging verschijnt op het display even 'GEREED'.



TIJD 20:00



JAAR 19 94



MAAND 01



DAG 01

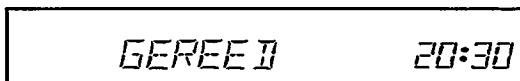

GEREED 20:30



3. VASTLEGGEN VAN TV-ZENDERS



Om tv-programma's te kunnen opnemen, moet u eerst de tv-zender (zoals bijv. 'NED 1') in het geheugen van de videorecorder vastleggen.

U kunt maximaal 42 tv-zenders opslaan.

Uw videorecorder heeft een eigen ontvangst-gedeelte. Daardoor kan deze onafhankelijk van het televisietoestel worden gebruikt.

Automatische tv-zender zoekfunctie

De videorecorder zoekt voor u alle tv-zenders gelijktijdig. Dan zijn ze in volgorde van binnenkomst in het geheugen vastgelegd.

❶ Zet het televisietoestel aan.

Er zijn veel televisietoestellen die bij stap ❷ **automatisch** naar het programmanummer van de videorecorder **overschakelen**. Dat werkt echter alleen als de videorecorder via een scartkabel met het televisietoestel verbonden is.

Anders kiest u op het televisietoestel het programmanummer voor de videorecorder.

❷ Druk bij uitgeschakelde videorecorder de **AUTOSTORE**-toets op de videorecorder enkele seconden in. De automatische zenderzoekfunctie begint. Op het display verschijnt 'ZENDER ZOEK'.

❸ Wacht tot alle tv-zenders gevonden zijn. Dat kan soms enkele minuten duren. Wanneer **alle** tv-zenders gevonden zijn, verschijnt op het display de indicatie 'GEREED'.

❹ Het zoeken van tv-zenders is beëindigd. Alle tv-zenders zijn in het geheugen vastgelegd.

Informatie:

* Indien u de tv-zender zoekfunctie nogmaals start, worden de nieuw gevonden tv-zenders achter de reeds eerder gevonden tv-zenders geplaatst. D.w.z. dat de reeds eerder gevonden tv-zenders in het geheugen blijven vastgelegd.

* Als u de 'Automatische tv-zender zoekfunctie' activeert, worden eventueel geprogrammeerde TIMER-blokken gewist.

ZENDER ZOEK

GEREED



Zenders in volgorde zetten

U kunt een bij de 'Automatische tv-zender zoekfunctie' gevonden tv-zender van een willekeurig programmanummer voorzien. Bijvoorbeeld om dezelfde tv-zendervolgorde te verkrijgen als op het televisietoestel.

- 1 Zet het televisietoestel aan.
Er zijn veel televisietoestellen die bij stap 2 **automatisch** naar het programmanummer van de videorecorder **overschakelen**. Dat werkt echter alleen als de videorecorder via een scartkabel met het televisietoestel verbonden is.
Anders kiest u het programmanummer voor de videorecorder op het televisietoestel.
- 2 Druk de **PROGRAMME PRESET** -toets op de videorecorder in.
Op het display verschijnt 'MEMO' .
- 3 Kies met behulp van de **+** - of de **-** -toets op de afstandsbediening de tv-zender op het tv-beeldscherm die u van het programmanummer 'P 01' wilt voorzien.

Informatie:

* Heeft u de videorecorder via een scartkabel op het televisietoestel aangesloten en reageert uw televisietoestel op het overschakelen met behulp van de **MONITOR** -toets (afstandsbediening)? Dan kunt u tussen televisieontvangst en videorecorderontvangst heen en weer schakelen. Dit is de makkelijkste manier om op beide toestellen dezelfde tv-zender onder hetzelfde programmanummer vast te leggen.

- 4 Bevestig de toewijzing van het programmanummer met de groene **OK** -toets op de afstandsbediening.
Op het display verschijnt even 'VASTGELEGD' .
- 5 Op de videorecorder verschijnt het volgende programmanummer 'P 02'. Herhaal de stappen 3 en 4 totdat u alle tv-zenders van een programmanummer heeft voorzien.

Wilt u een tv-zender wissen, bijv. omdat de beeldkwaliteit niet goed is, druk dan in plaats van de groene **OK** -toets de **CLEAR** -toets in.

- 6 Wilt u stoppen, druk dan de **PROGRAMME PRESET** -toets op de videorecorder in.

MEMO P 01

VASTGELEGD



Informatie:

* Niet geprogrammeerde (vrije) programmanummers kunnen niet gekozen worden.

* Wilt u een **ongewenste** tv-zender wissen, druk dan de **PROGRAMME PRESET**-toets in. Kies daarna het overeenkomende programmanummer en druk de **CLEAR**-toets in.

* Indien een tv-zender gecodeerd uitzendt en de videorecorder met een decoder is verbonden, druk dan bij stap ③ de **SELECT**-toets (afstandsbediening) in. Op het display verschijnt 'DEC.'

De videorecorder activeert van nu af aan voor deze tv-zender (= dit programmanummer) de decoder-functie.

* Druk de **TRACKING** -toets in als u de automatische zenderinstelling wilt wijzigen (stap ③). Nu kunt u met behulp van de +/- functie van standaardwaarde '0' tussen +4 en -4 variëren.

Let op: Het opnieuw instellen van deze functie is alleen in **bepaalde gevallen** noodzakelijk en zinvol, b.v. bij kabeltelevisie als er strepen op het tv-beeldscherm te zien zijn. De kwaliteit van geluid en beeld kan daarbij ook slechter zijn.

Niet automatisch zoeken

In enkele speciale gevallen kan de 'Automatische tv-zender zoekfunctie' niet alle tv-zenders vinden (b.v.: gecodeerde tv-zenders). Dan kunt u met deze methode de tv-zenders instellen.

- ① Zet het televisietoestel aan en kies het programmanummer voor de videorecorder.
- ② Druk de **TUNER**-toets (afstandsbediening) in.
- ③ Druk de **PROGRAMME PRESET**-toets op de videorecorder **langer dan vijf seconden** in.
- ④ Druk net zolang de **-**- of de **+**-toets in totdat u de juiste tv-zender heeft gevonden.

Indien deze tv-zender gecodeerd uitzendt en de videorecorder met een decoder verbonden is, druk dan nu de **SELECT**-toets (afstandsbediening) in. Op het display van de videorecorder verschijnt 'DEC.'

De videorecorder activeert van nu af aan voor deze tv-zender (= dit programmanummer) de decoder-functie.

P 01 TUNER

HANOM AFST □



5 Druk de **PROGRAMME PRESET** -toets in.



6 Kies met behulp van de **-** - of de **+** -toets op de videorecorder het programmanummer dat u aan deze tv-zender wilt geven.

7 Druk de **PROGRAMME PRESET** -toets in. De tv-zender is in het geheugen vastgelegd.

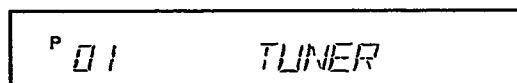

8 Herhaal de stappen 3 t/m 7 totdat alle tv-zenders in het geheugen vastgelegd zijn.

9 Schakel de videorecorder uit door de **STANDBY**  -toets in te drukken.

Antenne-schakelaar - SIG

Laat de Verzwakkings-schakelaar voor de antenne-ingang (aan de achterzijde van het toestel) normaal gesproken in de stand **L** staan.

De stand **H** gebruikt u alleen als er bij de ontvangst van sterke tv-zenders interferentiestoringen (beeldstoringen) optreden.

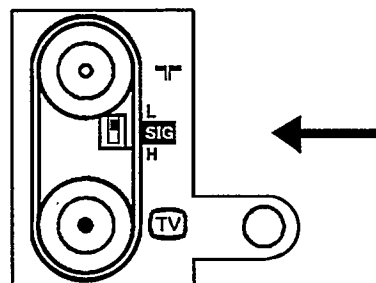

4. WEERGEVEN VAN EEN BESPEELDE CASSETTE



In hoofdstuk 2 heeft u de videorecorder op het televisietoestel aangesloten. Nu is het weergeven van een cassette heel eenvoudig en probleemloos.

Wilt u meteen iets opnemen, lees dan eerst hoofdstuk 5.

- 1 Zet het televisietoestel aan.

Er zijn veel televisietoestellen die bij weergave van de videorecorder **automatisch** naar het programmanummer van de videorecorder **overschakelen**. Maar dat werkt alleen als u de videorecorder met behulp van een scartkabel met het televisietoestel heeft verbonden. Anders kiest u op het televisietoestel het programmanummer dat u voor de weergave van de videorecorder heeft bestemd.

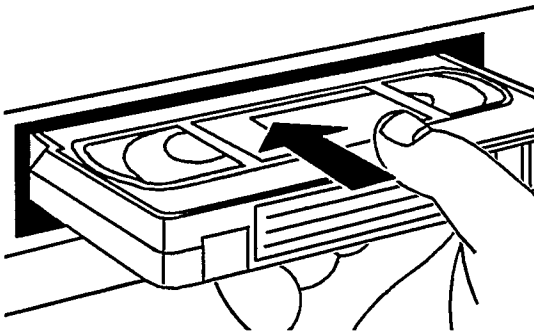

- 2 Schuif de cassette met het titel-etiket naar u toegedraaid recht in het cassettevak. Het raampje moet daarbij naar boven gericht zijn.

Druk tegen het midden van de cassette totdat de cassette automatisch naar binnen wordt getrokken. Door het plaatsen van een cassette wordt het toestel automatisch ingeschakeld.

VHS-cassettes kunt u maar op één kant bespelen resp. weergeven.

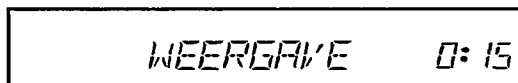

- 3 Druk de **PLAY**-toets in.

Op het display verschijnt 'WEERGAVE'.

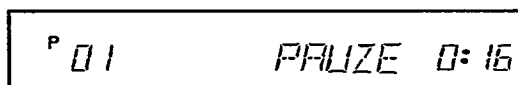

- 4 Wilt u de weergave onderbreken, druk dan de **STOP**-toets in.

Op het display verschijnt 'PAUZE'.

- 5 Wilt u de cassette eruit nemen, druk dan de **EJECT**-toets in.

Informatie:

* Vóór iedere weergave reinigt de videorecorder de videokoppen automatisch. Zo blijft de optimale weergavekwaliteit behouden.



Snel vooruitspoelen en terugspoelen

- 1 Druk de **STOP** -toets in.
- 2 Druk de **◀◀ SPEED** -toets (terugspoelen) of de **SPEED ▶▶** -toets (vooruitspoelen) in. De band wordt snel gespoeld.
- 3 Druk de **STOP** -toets in, zodra u de gewenste bandpositie heeft gevonden.

P 01 VOORUITSP 0:20

Beeldzoekfunctie

U kunt tussen verschillende bandzoeksnelheden vooruit of terug kiezen.

- 1 Druk de **PLAY** -toets in.
- 2 Druk de **◀◀ SPEED** - of de **SPEED ▶▶** -toets nu net zo vaak in totdat u de gewenste snelheid heeft bereikt.
Op het display verschijnt daarbij: 'ZOEKEN', 'WEERG SNEL', 'WTERUG SNEL', 'TERUG' of 'WEERGAVE'.
- 3 Druk de **PLAY** -toets in, als u de gewenste positie heeft gevonden.

WEERG SNEL 0:20





ZOEKEN VOOR 0:20

Informatie:

* Bij de snelle beeldzoekfunctie wordt de beeldkwaliteit slechter. Het geluid is uitgeschakeld. Dit is echter geen teken van een defect.

Stilstaand beeld/super vertraagde beeld

STILSTAAND 0:20

- 1 Druk de -toets op de afstandsbediening in.
- 2 Druk de -toets in. Het beeld blijft staan. Telkens als u  indrukt, beweegt het beeld zich één stap vooruit. Houdt de -toets ingedrukt. Het beeld wordt in een super vertraagd tempo weergegeven.
- 3 Druk de -toets in om de weergave weer normaal verder te laten lopen.

Informatie:

* Als het stilstaand beeld vertikaal trilt, druk de



-toets dan net zolang in totdat het trillen verdwijnt.

Als u de optimale instelling overschreden heeft, herhaalt u deze stap met de -toets nogmaals.

U hoeft deze instelling maar één keer uit te voeren, want de videorecorder legt deze optimale instelling automatisch in het geheugen vast.

Maar denk er aan dat er bij cassettes met een slechte kwaliteit toch storingen kunnen optreden.

Vertraagd beeld

- 1 Druk de -toets in. Opgenomen tv-uitzending wordt als stilstaand beeld weergegeven.
- 2 Druk de -toets meerdere keren in. U kunt de snelheid van de vertraagde weergave in drie stappen veranderen: 1/7, 1/10, 1/14 van de normale weergavesnelheid. Door de -toets meerdere keren in te drukken, keert u terug naar het stilstaand beeld. Tijdens de vertraagde beeldweergave is het geluid uitgeschakeld.



Bandpositie.

Hoe herken ik waar ik me op de band bevind?

Het is prettig om te weten hoe lang een cassette al gespeeld heeft.

Toets hiervoor eerst de lengte van de ingeschoven videocassette in. Alleen dan is de indicatie van de verstreken speeltijd juist. De bandlengte wordt op de cassette in minuten aangegeven, bijv. 'E180' betekent 180 minuten speeltijd.

De lengte-indicatie vindt u op de smalle voorkant, links gedrukt. De reële speelduur kan echter ook iets langer zijn dan aangegeven.

- 1 Druk de **CASSETTE**-toets op de afstandsbediening in. Op het display van de videorecorder verschijnt een bandlengte, bijv. 'CASSETTE E 180'.
- 2 Druk nu de **+**- of de **-**-toets in om de juiste bandlengte te kiezen. De mogelijkheden verschijnen in deze volgorde: E30, E60, E90, E105, E120, E150, E180, E195, E200, E210, E240, E260, E300, EC30, EC45, E30, enz.
- 3 Richt de afstandsbediening op de videorecorder. Druk de **CASSETTE**-toets op de afstandsbediening in. Daarmee bevestigt u de gegevens.

Op het display kunt u tijdens het vooruit- of terugspoelen, tijdens de opname, de weergave en pauze/stop de verstreken speeltijd tot op de minuut nauwkeurig aflezen.

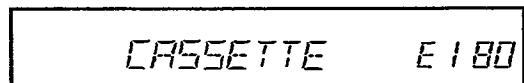

CASSETTE E 180



WEERGAVE 0:15

Informatie:

* De videorecorder moet de speelduur bij nieuw geplaatste cassettes eerst berekenen. Daarom verschijnt eerst de indicatie '-:-' en pas na enkele seconden bandbeweging de juiste speelduur.

* De tijdindicatie funktioneert alleen bij Europese PAL/SECAM-VHS cassettes nauwkeurig. Cassettes die voor NTSC-VHS toestellen zijn gemaakt, geven geen juiste tijdindicatie aan.

Een bandpositie zoeken

Soms heeft u misschien twee of meer tv-uitzendingen op één cassette opgenomen.

Uw toestel biedt u de mogelijkheid om automatisch te zoeken, zodat u niet zo lang hoeft te zoeken.

Bij elke opnamestart wordt er door de videorecorder een markering op de band geschreven. Met behulp van de toetsen **▶ NEXT** en **◀ PREVIOUS** op de afstandsbediening kunt u deze markeringen op de band zoeken.

- 1 Druk de **◀ PREVIOUS**-toets in voor het kiezen van de volgende- of de **▶ NEXT**-toets voor het kiezen van de vorige markering.

VOLGENDE 0:20

Op het display van de videorecorder verschijnt 'VOLGENDE' of 'VORIGE'.

- 2 Heeft de videorecorder de markering gevonden, dan schakelt deze automatisch op weergave.

Informatie:



- * Als u tijdens het zoeken een bandlooptoets (bijv. **▶ PLAY** - of **◀ STOP**)-toets indrukt, stopt de videorecorder met de zoekfunctie.
- * Bij opnames die met een andere videorecorder zonder deze markeringen zijn gemaakt, kunt u deze functie niet gebruiken.



Hoe verhelp ik beeldstoringen?

Telkens als er een cassette wordt ingeschoven stelt de videorecorder **automatisch** de juiste spoorvolgning (tracking) in.

Bij opnames die op een **ander** toestel zijn opgenomen, kunt u het automatisch gevonden optimum eventueel nog als volgt verbeteren.

- 1 Druk de -toets op de afstandsbediening in.
- 2 Druk de -toets op de afstandsbediening in.
- 3 Druk de -toets in op het moment dat de weergavekwaliteit het beste is. Deze instelling blijft gehandhaafd totdat de cassette eruit genomen wordt.

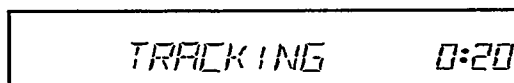

Informatie:

* Bij sommige huurcassettes kan de beeld-/geluidskwaliteit slecht zijn. Dit is geen fout van uw videorecorder.

5. HOE KAN IK DIREKT OPNEMEN?

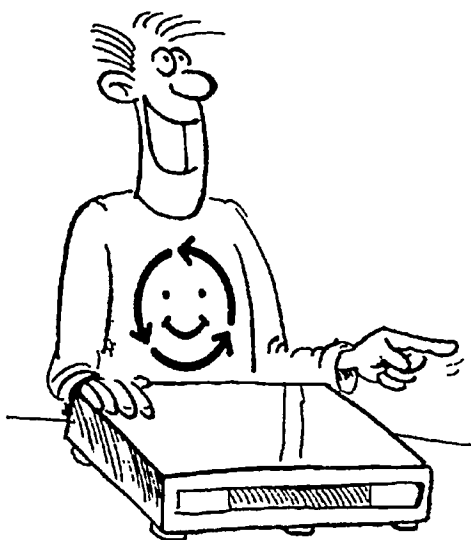

P 01 OPNAME 0:18

De eenvoudigste manier van opnemen is het direkte opnemen van een zojuist lopende tv-uitzending.

En dit is wat u doen moet:

- 1 Plaats een cassette in het toestel. De videorecorder wordt daarbij automatisch ingeschakeld. Anders schakelt u met de **STOP**-toets in.
- 2 Kies met de **▲**- of de **▼**-toets het programmanummer waarvan u wilt opnemen, bijv. 'P 01'.
- 3 Als u met het opnemen wilt beginnen, drukt u op de videorecorder de **RECORD**-toets in.

Op het display van de videorecorder verschijnt 'OPNAME'.

De videorecorder neemt de gewenste tv-uitzending op.

- 4 Met de **STOP**-toets beëindigt u het opnemen.

Kan ik tijdens een opname het televisietoestel uitschakelen?

Ja! Uw videorecorder heeft een eigen ontvangst-gedeelte voor het opnemen van tv-uitzendingen. D.w.z. u kunt het televisietoestel tijdens een opname onafhankelijk van de videorecorder gebruiken. U kunt deze, zonder de opname te storen, uitschakelen, weer inschakelen of naar een andere tv-zender overschakelen.

Enkele algemene opmerkingen:

* De programmanummers 'E 1' en 'E 2' zijn voor opnamen van externe bronnen (via scart-aansluitingen **EXT 1** of **EXT 2**) bestemd.

* Wilt u tijdens het opnemen van een tv-uitzending naar een andere tv-zender overschakelen en dit opnemen? Onderbreek de lopende opname met de **STOP**-toets. Kies het nieuwe programmanummer. Start de opname met de **RECORD**-toets.

* Indien u vergeten heeft een cassette in het toestel te plaatsen, verschijnt de indicatie 'GEEN CASS'.

* Heeft u bij het begin van een opname per ongeluk een cassette met opnamepreventie in het toestel geplaatst, verschijnt de indicatie 'WISBEVEIL'.

De cassette wordt na enkele seconden automatisch uitgeworpen.



* Wordt tijdens een opname het einde van een cassette bereikt, dan wordt de cassette automatisch uitgeworpen. Het toestel wordt na enige minuten automatisch uitgeschakeld.

* Bestaande opnames op videocassettes worden automatisch gewist, wanneer u met deze cassettes een nieuwe opname opneemt.

De opnamepreventie

Om te verhinderen dat u een belangrijke opname per ongeluk wist, kunt u aan de achterkant van de cassette het hiervoor bestemde lipje (opnamepreventie) er met een schroevendraaier uit breken.

Wilt u de opnamepreventie opheffen, kunt u de opening met een plakbandje weer sluiten.

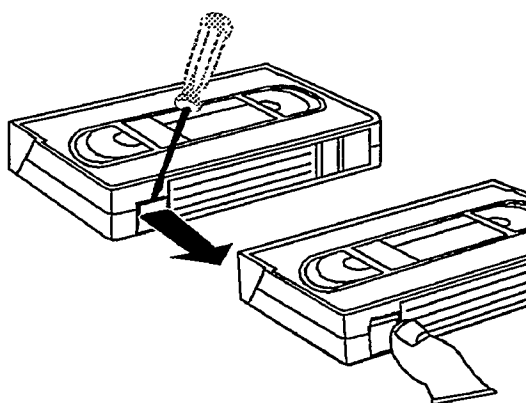

Beeldmontage

Door assembling (beeldmontage) worden reeds aanwezige opnames zonder storende overgangen aan nieuwe opnames gekoppeld.

- 1 Druk de **PLAY** -toets in. Zoek de juiste bandpositie en onderbreek daarna de weergave met de **STOP** -toets. Op het display verschijnt 'PAUZE' .
- 2 Nu begint u met de opname zoals gewoonlijk met de **RECORD** -toets.

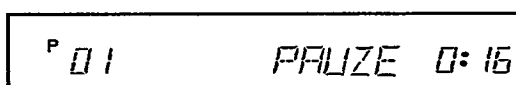

6. HOE KAN IK EEN OPNAME PROGRAMMEREN?



In dit hoofdstuk leert u hoe de videorecorder kan worden geprogrammeerd. Hij wordt automatisch ingeschakeld, neemt het gewenste tv-programma op en wordt daarna automatisch weer uitgeschakeld.

Welke informatie heeft de videorecorder nodig?

Voor elke geprogrammeerde opname heeft de videorecorder de volgende informatie nodig:

- * de datum van de opname
- * het programmanummer van de tv-uitzending
- * de starttijd van de opname
- * de stoptijd van de opname
- * VPS/PDC aan of uit

Het toestel legt alle benodigde informatie voor een opname vast in een zgn. TIMER-blok. Het is mogelijk een maand vooruit te programmeren.

Uw toestel kan maximaal 6 zulke TIMER-blokken in het geheugen vastleggen.

Let er op dat zulke TIMER-blokken elkaar wat de tijd betreft niet overlappen. De videorecorder moet eerst een TIMER-blok beëindigen en kan dan pas het volgende blok opnemen.

Informatie:

- * U kunt met VPS twee chronologisch achter elkaar volgende tv-programma's van dezelfde tv-zender alleen maar als twee aparte TIMER-blokken programmeren.
- * VPS funktioneert alleen probleemloos bij een goede tv-ontvangst. Bij slechte ontvangst kan het zijn dat sommige TIMER-opnames met VPS niet correct funktioneren. Dat is geen fout van het toestel.



Wat betekenen 'PDC' (Programme Delivery Control) en 'VPS' (Video Programme System)?

Met VPS en PDC wordt het in- en uitschakelen van de videorecorder door de tv-zender geregeld. D.w.z. ook als een door u geprogrammeerd tv-programma vroeger begint of later eindigt dan gepland, wordt de videorecorder op het **juiste tijdstip** in- en uitgeschakeld. Uiteraard alleen bij tv-zenders die VPS of PDC ook uitzenden. Niet alle tv-zenders zenden een VPS- of PDC-code uit. Als een tv-zender een VPS- of PDC-code uitzendt, verschijnt in de 'STOP' of 'PAUZE' -stand op het display 'VPS' of 'PDC'.

Normaal gesproken zijn de starttijd en VPS- of PDC-tijdcode **gelijk**. Echter, staat er in het tv-programmablad naast de starttijd van een tv-programma nog een afwijkende VPS- of PDC-tijdcode, dus bijvoorbeeld 20.15 (VPS 20.14)', dan moet u bij het programmeren de VPS- of PDC-tijdcode '20.14' als starttijd intoetsen en VPS/PDC inschakelen.

Let op de VPS- of PDC-gegevens die in uw tv-programmablad bij de verschillende tv-programma's staan. Een VPS- of PDC-opname funktioneert namelijk alleen maar wanneer u de VPS- of PDC-tijdcode precies op de minuut nauwkeurig intoetst.

Informatie:

- * De PDC-functie is **alleen** mogelijk bij de functie 'Programmeren met VPT'.
- * Door een vertraagd inschakelbevel kunnen de eerste seconden van de opname ontbreken.
- * VPS/PDC funktioneert alleen probleemloos bij een goede tv-ontvangst. Bij slechte ontvangst-omstandigheden kan het zijn dat sommige TIMER-opnames met VPS/PDC niet correct funktioneren. Dat is geen fout van de videorecorder.

VANDAAG-programmeren

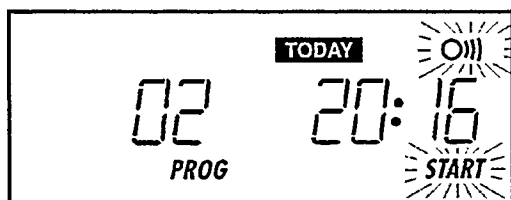
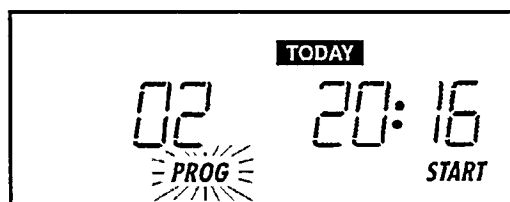
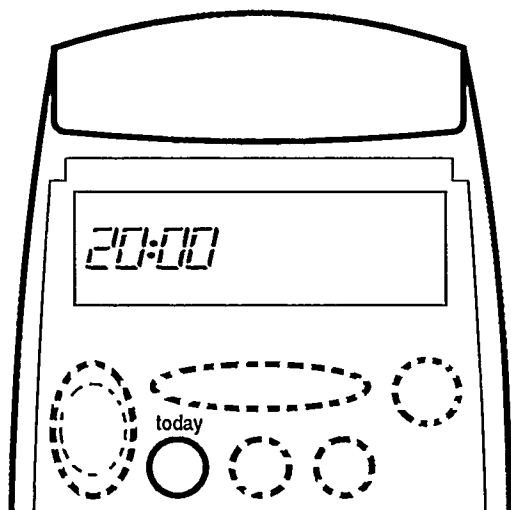

Wilt u VANDAAG (= today) een opname maken, dan kunt u dit heel gemakkelijk programmeren. Denk eraan dat slechts één VANDAAG-programmering per dag mogelijk is.

U hoeft hiervoor alleen het programmanummer en de starttijd in te typen.

Dan wordt op de cassette opgenomen tot aan het einde van de band. Uiteraard, als u de VPS-functie activeert, dan wordt slechts tot aan het einde van het geprogrammeerde tv-programma opgenomen.

- 1 Druk de **TODAY** -toets op de afstandsbediening in. Het ingetoetste programmanummer knippert op het display van de afstandsbediening. Gebruik de **+** - of de **-** -toets of de cijfertoetsen **0-9** van de afstandsbediening om het programmanummer te wijzigen.
- 2 Druk nogmaals de **TODAY** -toets in. De ingegeven starttijd knippert op het display. Toets de starttijd in.

Belangrijke informatie over VPS:

* U kunt 'VPS' met de **SELECT** -toets (afstandsbediening) in- en uitschakelen.

Normaal gesproken zijn de starttijd en VPS-tijdcode **gelijk**. Echter, staat er in het tv-programmablad naast de starttijd van een tv-programma nog een afwijkende VPS-tijdcode, dus bijvoorbeeld 20.15 (VPS 20.14)', dan moet u bij het programmeren de VPS-tijdcode '20.14' als starttijd intoetsen.

Let op de VPS-gegevens die in uw tv-programmablad bij de verschillende tv-programma's staan. Een VPS-opname funktioneert namelijk alleen maar wanneer u de VPS-tijdcode precies op de minuut nauwkeurig intoetst.

Als u een andere tijd wilt intoetsen die van de VPS-tijdcode afwijkt, dan moet u VPS uitschakelen.



-
- 3 Zend de gegevens naar de videorecorder. Hiertoe dient u de afstandsbediening op de videorecorder te richten. Druk de **TODAY**-toets in.
Maar indien u de gegevens slechts wilde controleren, beëindigt u de procedure met de **STANDBY** -toets.

Belangrijke informatie:

* De automatische schakelklok (TIMER) schakelt de videorecorder slechts dan automatisch in, als hij op het begintijdstip van de geprogrammeerde opname **uitgeschakeld is**.



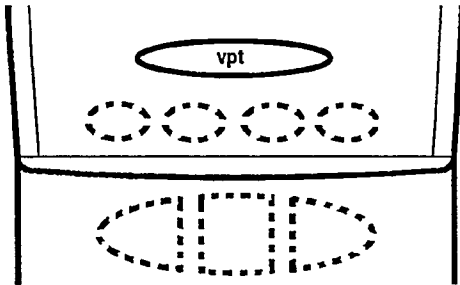

Denk er daarom aan dat de videorecorder steeds na gebruik met behulp van de **STANDBY** -toets moet worden uitgeschakeld.

* De verklaring hoe u een VANDAAG-programmering kunt wissen vindt u een paar bladzijden verder in de paragraaf 'Hoe kan ik een TIMER-blok wissen?'

Programmeren met VPT



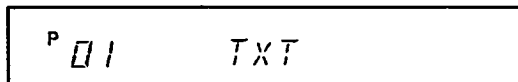

Met behulp van de vier gekleurde TXT-toetsen  op de afstandsbediening, het bedieningsmenu op het tv-beeldscherm en het TXT-paginageheugen wordt de programmering aanzienlijk eenvoudiger gemaakt. De algemene bediening van de TXT-decoder vindt u verderop in het hoofdstuk 'Bijzonderheden en extra's'.

- 1 Zet het televisietoestel aan en kies het programma van de videorecorder.
- 2 Plaats een videocassette of zet de videorecorder met behulp van de -toets aan.
- 3 Kies nu het programma van de tv-zender waarvan u een geprogrammeerde opname wilt maken.
Druk hiervoor op de cijfertoetsen  of op de - of de -toets van de afstandsbediening.
- 4 Schakel met behulp van de -toets (afstandsbediening) de TXT-decoder in.



Op het display van de videorecorder verschijnt bijv.: 'P 01 TXT'.

Op het beeldscherm van uw televisietoestel verschijnt een voorkeuropagina met een programma-overzicht.

- 5 Met behulp van de blauwe of rode -toets of de cijfertoetsen  (afstandsbediening) kunt u andere programma-overzichtspagina's oproepen.
- 6 Druk de -toets in.
Op de gekozen overzichtspagina ziet u een rechthoekig blokje, ook 'cursor' genoemd.

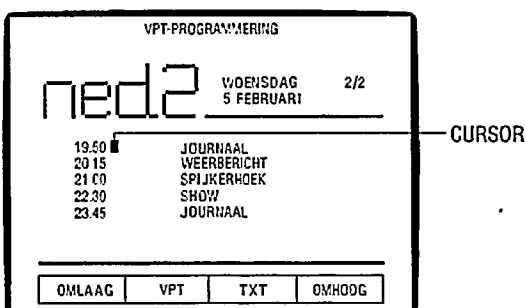

Met behulp van de blauwe of de rode -toets kunt u de cursor op het tv-beeldscherm naar boven of naar beneden bewegen.
Zet de cursor op de starttijd van het tv-programma dat u wilt opnemen.

- 7 Druk de -toets in.



Informatie: * U kunt alle afleveringen van een tv-serie in een stap programmeren indien deze tv-zender de 'PDC-seriecode' uitzendt.

Uw keuze kunt u met behulp van de gekleurde -toetsen oproepen en bevestigen. Heeft u 'ALLE AFLEVERINGEN' ingesteld, dan wordt dit in het overzicht van TIMER-blokken extra met 'SERIE' aangegeven.



8 Nu zijn er twee varianten:

Variant 1

Op het tv-beeldscherm ziet u nu de inhoud van het TIMER-blok.

Variant 2

Op het tv-beeldscherm ziet u nu een overzicht van alle vastgelegde TIMER-blokken.

Een gekleurde balk staat op het programmanummer. Controleer de juistheid van dit programmanummer. Wijzig zo nodig met behulp van de cijfertoetsen . Bevestig met behulp van de groene -toets. Zo komt u naar 'variant 2'.

VARIANT 2:

TIMER OVERZICHT			
TIMER	SUB	TITLE	
■	---	JOURNAAL	
■			
■			
■			
■			
■			
■			
Titel aan/uit			i
Timer wissen			CLEAR
Timer wijzigen			TIMER
Programmering beëindigen			VPT
Doorgaan			VERDER
OMLAAG	TIMER	VERDER	OMHOOG

9 Wilt u nog meer programmeren, dan drukt u de gele -toets in. U begint weer bij stap 5.





10 Druk tenslotte de -toets in. Het programmeren is beëindigd.

11 Zet de videorecorder uit met behulp van de -toets.



Belangrijke informatie:

* U heeft de mogelijkheid in stap ③ nog extra functies aan de TIMER-programmering toe te voegen.

Met behulp van de groene -toets komt u in het TIMER-blok. Elke keer wanneer u de groene -toets indrukt, springt de indicatie een veld verder. Gebruik de gele -toets voor het wijzigen van de functies en de cijfertoetsen  voor het wijzigen van de gegevens. Beëindig met de -toets.

Indicatie	Functie
'TXT PAG'	TXT-paginanummer
'STARTTIJD'	VPS aan/uit of PDC uit
'TITEL AAN'	Titelopname aan/uit (laat aan het begin van de opname enkele seconden de TXT-titel, naam van de tv-zender, tijd en datum zien)

Informatie:

* Wordt een tv-programma een beetje later uitgezonden dan aangegeven was, dan wijzigt 'PDC' **automatisch** de starttijd- en datum informatie in het TIMER-blok. Dit is geen fout van uw videorecorder.
* De automatische schakelklok (TIMER) schakelt de videorecorder slechts dan automatisch in, wanneer deze op het begintijdstip van de geprogrammeerde opname **uitgeschakeld** is.



Op de afstandsbediening programmeren

U kunt, telkens, de gegevens voor een opname in de afstandsbediening intoetsen.

Het display van de afstandsbediening geeft alle stappen van het programmeren aan. Gebruik de cijfertoetsen **0-9** of ook de **+**- of de **-**-toets om de gegevens in te toetsen.

Met de laatste druk op de toets zendt u de geprogrammeerde gegevens naar de videorecorder. De gegevens worden in het eerstvolgende vrije TIMER-blok van de videorecorder opgeslagen. Let op dat u een cassette zonder opnamepreventie in de videorecorder plaatst.

- 1 Druk de **TIMER RC** -toets in. Op het display van de afstandsbediening verschijnen de gegevens die u als laatste heeft ingetoetst, bijv.: 'DATE 01'.
Toets nu de datum van de opname in.
- 2 Druk de **TIMER RC** -toets in. Op het display verschijnt, bijv.: 'PROG 01'.
Toets nu het programmanummer in waarvan u een programma wilt opnemen.
- 3 Druk nogmaals de **TIMER RC** -toets in. Op het display verschijnt, bijv.: 'START 20:00'.
Toets nu de starttijd van de opname in.

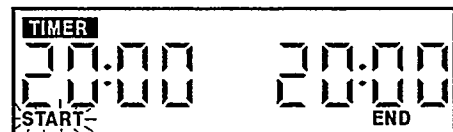
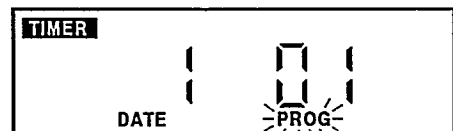
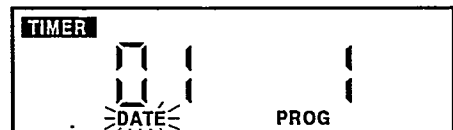
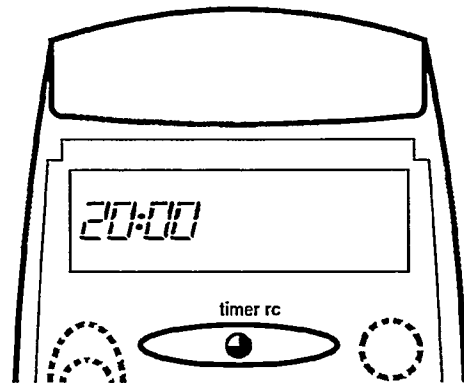

Belangrijke informatie voor VPS:

* Wanneer u 'VPS' wilt in- of uitschakelen, drukt u de **SELECT** -toets net zolang in, totdat op het display 'VPS' verschijnt of resp. verdwijnt. Normaal gesproken zijn de starttijd en VPS-tijdcode **gelijk**.

Echter, staat er in het tv-programmablad naast de starttijd van een tv-programma nog een afwijkende VPS-tijdcode, dus bijvoorbeeld 20.15 (VPS 20.14)', dan moet u bij het programmeren de VPS-tijdcode '20.14' als starttijd intoetsen.

Let op de VPS-gegevens die in uw tv-programmablad bij de verschillende tv-programma's staan. Een VPS-opname funktioneert namelijk alleen maar wanneer u de VPS-tijdcode precies op de minuut nauwkeurig intoetst.

Wilt u een tijd intoetsen die van de VPS-tijdcode afwijkt, dan schakelt 'VPS' automatisch uit.

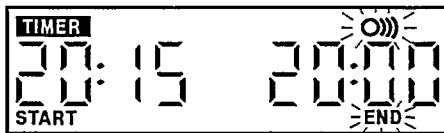

- 4 Druk de **TIMER RC** -toets in. Op het display verschijnt 'END 20:00' .
Nu toetst u de eindtijd van de opname in.

- 5 Zend de gegevens naar de videorecorder. Hiertoe dient u de afstandsbediening op de videorecorder te richten. Vervolgens drukt u de **TIMER RC** -toets in.

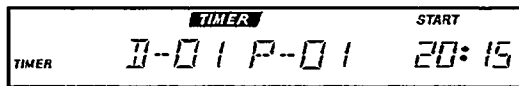

De gegevens worden naar de videorecorder gezonden. Op het display van de videorecorder verschijnen ter bevestiging de zojuist ingetoetste gegevens (DAT = datum, P = programmanummer).

Hiermede is de programmering beëindigd.

De gegevens zijn nu opgeslagen in een TIMER-blok.

- 6 Als u nog meer programma's wilt ingeven, begint u weer bij stap 1 . Uw videorecorder kan maximaal 6 programma's vastleggen.

Informatie:

* De PDC-functie funktioneert **niet** bij het 'programmeren op de afstandsbediening'.



Op de videorecorder programmeren

U kunt de gegevens voor zes opnames in de videorecorder intoetsen en opslaan.

Let op dat er een cassette in de videorecorder geplaatst is.

Als u bij het programmeren op de videorecorder ook het televisietoestel aanzet, verschijnt op het tv-beeldscherm een overzicht over alle TIMER-blokken. U kunt op deze manier alle stappen van het programmeren op het tv-beeldscherm volgen.

U moet nu stap voor stap alle gegevens ingeven die voor de geprogrammeerde opname nodig zijn.

Gebruik daarvoor de cijfertoetsen [0-9] op de afstandsbediening of de [+]- of de [-]-toets.

- 1 Druk de [TIMER VCR]-toets op de afstandsbediening in.
Op het display van de videorecorder verschijnt een vrij TIMER-blok.

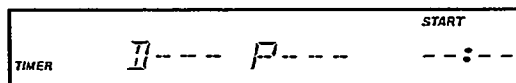

- 2 Druk de [TIMER VCR]-toets in. Op het display van de videorecorder verschijnt 'DATUM'.
Nu geeft u de datum van de opname in.



Informatie:

* U kunt tv-uitzendingen tot 31 dagen (1 maand) van tevoren programmeren.

Is het vandaag bijvoorbeeld 16 maart en u typt '14' als datum in, dan wordt de opname op de 14e april gemaakt.

Als een tv-uitzending om middernacht begint, dus om 00:00, typt u als opnamedatum de datum van de volgende dag in.

- 3 Druk de [TIMER VCR]-toets in.
Op het display van de videorecorder verschijnt 'PROGRAMMA'.
Nu geeft u het programmanummer van de tv-uitzending waarvan u wilt opnemen in.





- 4 Druk de **TIMER VCR** -toets in.
Op het display van de videorecorder verschijnt 'STARTTIJD'.
Nu geeft u de starttijd van de opname in.

Belangrijke informatie over VPS:

* U kunt VPS in-/uitschakelen met behulp van de **SELECT** -toets. Normaal gesproken zijn de starttijd en VPS-tijdcode **gelijk**. Echter, staat er in het tv-programmablad naast de starttijd van een tv-programma nog een afwijkende VPS-tijdcode, dus bijvoorbeeld '20.15 (VPS 20.14)', dan moet u bij het programmeren de VPS-tijdcode '20.14' als starttijd intoetsen.

Let op de VPS-gegevens die in uw tv-programmablad bij de verschillende tv-programma's staan. Een VPS-opname funktioneert namelijk alleen maar wanneer u de VPS-tijdcode precies op de minuut nauwkeurig intoetst.

Wilt u een andere tijd ingeven dan de VPS-tijdcode, dan moet u 'VPS' uitschakelen.

* De PDC-functie funktioneert niet bij het 'programmeren op de videorecorder'.



- 5 Druk de **TIMER VCR** -toets in.
Op het display van de videorecorder verschijnt 'EINDTIJD'.
Nu typt u de eindtijd van de opname in.

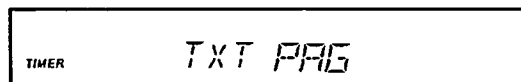

- 6 Druk de **TIMER VCR** -toets in.
Op het display van de videorecorder verschijnt 'TXT PAG'.
Nu kunt u de TXT-ondertitelpagina ingeven. Kies met behulp van de cijfertoetsen **0-9** het uit drie cijfers bestaande nummer van de ondertitelpagina.
Druk de **SELECT** -toets in wanneer u bepaalde gegevens wilt wissen.
- 7 Druk de **TIMER VCR** -toets in. Op het display verschijnt 'TITEL AAN'.
Kies of de gegevens van de opname (datum/programma/tijd) gedurende de eerste seconden van de opname getoond moeten worden. Met de **SELECT** -toets kiest u tussen aan en uit.



- 8 Druk nogmaals de **TIMER VCR**-toets in. Zo beëindigt u het programmeren. Op het display van de videorecorder verschijnt ter bevestiging gedurende enkele seconden de zojuist ingetoetste gegevens (D = datum, P = programmanummer).



Enkele **algemene** gegevens over programmeren:

- * Wilt u de TIMER-gegevens van de afstandsbediening niet naar de videorecorder zenden, maar het intoetsen stoppen, druk dan de **STANDBY** -toets.
 - * De TIMER-opname funktioneert alleen als de videorecorder **uitgeschakeld** is. Staat de videorecorder ingeschakeld, dan ziet u voor het begin op het display de waarschuwing 'TIMER OPN' oplichten.
 - * Wordt tijdens een geprogrammeerde opname het einde van een cassette bereikt, dan wordt de cassette automatisch uitgeworpen.
 - * Heeft u bij het programmeren vergeten een cassette te plaatsen, dan verschijnt op het display van de videorecorder de indicatie 'GEEN CASS'.
 - * Heeft u een cassette met opnamepreventie geplaatst, verschijnt na het programmeren op het display van de videorecorder enkele seconden lang de indicatie 'WISBEVEIL'.
- Daarna wordt de cassette uitgeworpen.
- * Als u alle TIMER-blokken geprogrammeerd heeft, verschijnt op het display van de videorecorder de indicatie 'TIMER VOL'.

Hoe kan ik een TIMER-opname stoppen?

Zolang een geprogrammeerde opname loopt, kunt u het toestel niet met de hand bedienen.

Wilt u de geprogrammeerde opname stoppen, druk dan de **STANDBY** -toets in.

Hoe kan ik een TIMER-blok controleren of veranderen?

- 1 Druk de **TIMER VCR**-toets op de afstandsbediening in.
- 2 Druk de **+**- of de **-**-toets net zo vaak in totdat u het TIMER-blok dat u wilt controleren of veranderen op het display van de videorecorder ziet. De TIMER-blokken verschijnen in chronologische volgorde op het display.
- 3 Druk nu enkele keren de **TIMER VCR**-toets in. Nu verschijnen achter elkaar de datum van de opname, het programmanummer, de starttijd en de eindtijd op het display en deze gegevens kunt u wijzigen. VPS/PDC kunt u in- en uitschakelen.
- 4 Tenslotte drukt u de **TIMER VCR**-toets in. Indien u iets heeft gecorrigeerd, dan zijn de gegevens nu aangepast aan die veranderingen. Op het display van de videorecorder verschijnt even het zojuist gecontroleerde/gecorrigeerde TIMER-blok.

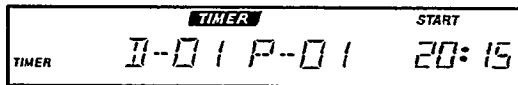

Informatie voor PDC:

* De datum en tijd in een Timer-blok dat met PDC werd geprogrammeerd, kunt u niet corrigeren. Indien u desondanks een correctie uitvoert, wordt PDC automatisch uitgeschakeld.

Hoe kan ik een TIMER-blok wissen?

- 1 Druk de **TIMER VCR**-toets op de afstandsbediening in.
- 2 Druk de **+**- of de **-**-toets net zo vaak in totdat u het TIMER-blok dat u wilt wissen op het display van de videorecorder ziet.
- 3 Druk de **CLEAR**-toets in. Het TIMER-blok wordt gewist. Op het display van de videorecorder verschijnt 'D --- P ---'.

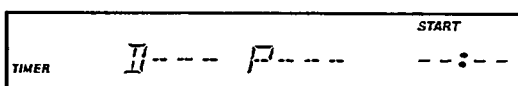

7. BIJZONDERHEDEN EN EXTRA'S VAN UW VIDEORECOR- DER

Uw videorecorder heeft behalve de reeds beschreven functies nog enkele extra's en bijzonderheden die u nog meer comfort bieden.

In dit hoofdstuk vertellen wij u er meer over.





TXT-decoder. TXT lezen met de videorecorder

Met deze videorecorder kunt u de in uw land uitgezonden TXT-programma's (Videotext/Teletext/Top/Flof/Fastext/Supertext enz.) ontvangen, ook wanneer uw televisietoestel geen TXT heeft. Naast het omvangrijke aanbod van TXT biedt deze functie u nog twee voordelen:

U kunt met de videorecorder TXT-ondertitels in beeld brengen en opnemen.

U kunt bij het programmeren van opnames de overzichtelijke TXT-programmapagina's gebruiken.

Hoe kan ik TXT lezen?

- 1 Zet het televisietoestel aan en kies het programmanummer dat u voor de weergave van de videorecorder heeft vastgelegd.
- 2 Zet de videorecorder aan met behulp van de -toets.
- 3 Nu kiest u op de videorecorder de tv-zender waarvan u de TXT-pagina's wilt zien. Hiervoor drukt u op de - of de -toets of op de cijfertoetsen  van de afstandsbediening.
- 4 Met behulp van de -toets (afstandsbediening) zet u de TXT-decoder aan. De videorecorder ontvangt nu de TXT van de door u gekozen zender. Op het display van de videorecorder verschijnt: 'TXT'.

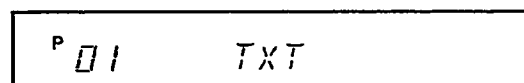

Op het beeldscherm van de televisietoestel verschijnt de eerste TXT-pagina. Dit is meestal de inhoudsopgave. Bovenaan ziet u de TXT-informatieregel.

- 5 U kunt nu de TXT-pagina's die u graag wilt lezen op de volgende wijze oproepen.
Toets met behulp van de cijfertoetsen **[0-9]** het nummer van de gewenste TXT-pagina in. Dit nummer moet altijd uit drie cijfers bestaan.

Het ingegeven paginanummer verschijnt in het groen in de bovenste informatieregel op het tv-beeldscherm. Na enkele seconden zoeken wordt de gewenste pagina weergegeven. Als u een andere pagina wilt lezen, geeft u gewoon een nieuw paginanummer in.
Bij sommige tv-zenders kunt u met behulp van de gekleurde TXT-toetsen **[]** (van de afstandsbediening) de TXT-pagina die u wilt lezen direkt oproepen. Aan de onderkant van het tv-beeldscherm kunt u de daarbij behorende gekleurde aanwijzing vinden.

Druk op de **[INFO]**-toets, wanneer u een overzicht over het hele aanbod aan informatie van TXT wilt hebben. Er verschijnt dan een TXT-indexpagina, die door de tv-zender is vastgelegd.

- 6 Schakel met behulp van de **[TXT]**-toets de TXT-decoder uit.
U keert terug naar het normale tv-programma.
- 7 Met behulp van de **[STANDBY]**-toets schakelt u de videorecorder uit.





Belangrijke informatie:

* Als u TXT aanzet, zijn de meeste andere functies van uw videorecorder geblokkeerd.







Kan ik mijn 'voorkeuropagina's' opslaan?

Bij elke tv-zender kunt u vier TXT-pagina's opslaan, bijvoorbeeld de nieuwsberichten of het dagelijkse tv-programma-overzicht. Van onze fabriek uit zijn (bij VPS) reeds vier pagina's opgeslagen.

- 1 Schakel de TXT zoals normaal met behulp van de **TXT** -toets in en kies de pagina die u als 'voorkeuropagina' wilt hebben.
- 2 Druk de **SELECT** -toets in, zodra de pagina verschijnt. Op het tv-beeldscherm ziet u een overzicht van de reeds opgeslagen 'voorkeuropagina's'. Wilt u een ander paginanummer kiezen, wissen of afbreken, dan drukt u op de bijbehorende gekleurde -toets.
- 3 Druk tenslotte de groene -toets in. Nu zijn de paginanummers opgeslagen.
- 4 Ga met behulp van de blauwe -toets naar de TXT-modus terug.

Hoe kan ik mijn 'voorkeuropagina's' oproepen?

- 1 Schakel TXT met behulp van de **VPT** -toets in. De eerste van de opgeslagen voorkeuropagina's verschijnt op het tv-beeldscherm.
- 2 Met behulp van de blauwe of de rode -toets kunt u de overige voorkeuropagina's oproepen, met behulp van de **0-9** -toets het paginanummer ook direkt intoetsen.
- 3 Druk de **TXT** -toets tweemaal in om naar de normale videorecorder-modus terug te keren.



De automatische correctie van de TXT-klok in de videorecorder

Programmeer op programmanummer 'P 01' een tv-zender dat TXT uitzendt. De videorecorder neemt vanaf dat tijdstip de juiste tijd over uit TXT.



Informatie:

* De eerste keer dat u de klok instelt, moet u het echter met de hand uitvoeren zoals in de hoofdstuk 'Installatie' is beschreven.



Hoe kan ik TXT-ondertitels opnemen?

- 1 Schakel TXT met behulp van de **TXT** -toets (afstandsbediening) in en kies het nummer van de ondertitelpagina.
- 2 Dan begint u de opname zoals gewoonlijk door op de **RECORD** -toets te drukken.

Informatie:

* U kunt uit TXT alleen de ondertitels opnemen. Als u een normale TXT-pagina heeft gekozen en op de **RECORD** -toets drukt, wordt TXT uitgeschakeld.
* Tijdens een opname kunt u TXT niet gebruiken. U moet de opname eerst onderbreken met behulp van de **STOP** -toets.

TXT eventjes uitschakelen

Met behulp van de **SWAP** -toets op de afstandsbediening kunt u TXT eventjes uitschakelen. Drukt u nog een keer op de **SWAP** -toets, dan verschijnt TXT weer op het tv-beeldscherm zonder dat u de pagina opnieuw op moet roepen.



Het lettertype vergroten

Met behulp van de **ENLARGE ⇄**-toets kunt u de TXT-letters dubbel zo groot maken. Zo kunt u de TXT bijvoorbeeld ook van een grote afstand nog goed lezen.

- 1 Druk de **ENLARGE ⇄**-toets in - de bovenste helft van de pagina verschijnt vergroot op het tv-beeldscherm.
- 2 Druk nog een keer de **ENLARGE ⇄**-toets in - de onderste helft van de pagina verschijnt vergroot op het tv-beeldscherm.
- 3 Druk nog een keer de **ENLARGE ⇄**-toets in, wanneer u weer de hele TXT-pagina in het normale lettertype wilt zien.

TXT slaat automatisch pagina's om

Is er op een pagina niet voldoende plaats voor het weergeven van een tekst, dan krijgt deze pagina verschillende vervolgpagina's, die automatisch worden omgeslagen.



- 1 Met behulp van de **HOLD ⇄**-toets van de afstandsbediening kunt u dit automatisch ombladeren stilzetten, wanneer u bijvoorbeeld een vervolgpagina in alle rust wilt lezen.
- 2 Deze vervolgpagina blijft op het tv-beeldscherm staan, totdat u nog een keer de **HOLD ⇄**-toets indrukt. Dan gaat het automatisch ombladeren weer verder.

'Verborgen' informatie oproepen

Sommige TXT-pagina's (bijv. 'denkspqr') bevatten vragen met verborgen oplossingen of informatie.

- 1 Druk de **?**-toets in en de verborgen informatie verschijnt op het tv-beeldscherm.
- 2 Druk nog een keer de **?**-toets in en de verborgen informatie verdwijnt weer.





Enige **algemene** gegevens over TXT:

- * Er bestaan geen paginanummers die met '0' of '9' beginnen. Heeft u per ongeluk '0' of '9' als eerste getal ingegeven, dan wordt dit in de informatieregel door 'P?--' aangeduid als fout.
- * Heeft u bij de keuze van de pagina één van de drie cijfers verkeerd ingetoets, dan moet u het intoetsen van deze pagina toch eerst afmaken. Pas dan kunt u het juiste paginanummer opnieuw intoetsen.
- * Blijft een gekozen paginanummer groen, of wordt deze rood, dan wordt deze pagina op het moment niet door de tv-zender uitgezonden.
- * Wilt u van de ene TXT-tv-zender naar een andere wisselen, dan moet u eerst de TXT-decoder uitschakelen met behulp van de -toets. Vervolgens kiest u het nummer van de andere tv-zender waarvan u de TXT-pagina's wilt zien en zet de decoder weer aan met behulp van de -toets.

Tuner-modus. Uw videorecorder als uitbreiding van uw televisietoestel

U kunt uw videorecorder ook als televisie-ontvanger (tuner) gebruiken. Dat is vooral praktisch als uw televisietoestel geen afstandsbediening heeft of als u minder programmeerplaatsen voor tv-zenders heeft dan het aantal tv-zenders dat u aangeboden krijgt. U kunt een aangesloten decoder gebruiken.

En dit is wat u doen moet:

- ❶ Zet uw televisietoestel aan. Kies het programmanummer dat u voor de weergave van de videorecorder heeft bestemd.
- ❷ Druk de -toets op de afstandsbediening in. Op het display verschijnt 'TUNER' en een programmanummer.
- ❸ Kies het gewenste programmanummer met de - of de -toets.
- ❹ Schakel de videorecorder met de -toets uit, als u niet meer naar de televisie wilt kijken.

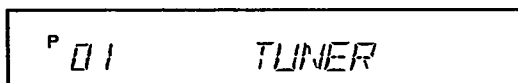

View-Mode (zicht-modus)

In verbinding met een aangesloten toestel (**EXT 2**-aansluiting) ontstaan voor u enkele extra functies. Zo'n toestel kan bijvoorbeeld een tweede videorecorder, een decoder, een satelliet-ontvanger of een CDI-speler zijn.

- Zendt uw tweede toestel bijv. bij weergave een besturingssignaal uit, dan herkent deze ingeschakelde videorecorder dit en schakelt automatisch om naar 'View-Mode'.

Met de **MONITOR**-toets kunt u de 'View-Mode' in- en uitschakelen.

- Bij uitgeschakelde videorecorder blijft de scart-aansluiting van het televisietoestel naar het tweede toestel altijd bestaan.

Informatie:

- * Als u een programmanummer ('E 1 ' of 'E 2 ') heeft gekozen, kan de videorecorder niet naar de 'View-Mode' omschakelen. Dit geldt ook voor programmanummers met een geactiveerde decoder-functie.
- * De functie reageert **alleen**, als het televisietoestel voor deze manier van omschakelen ook geschikt is en u een scartkabel als verbinding naar het televisietoestel gebruikt.

De tv-monitorfunctie

Met de **MONITOR**-toets schakelt u het televisietoestel naar het programmanummer 'AV' (=Audio/Video ingang) over. Zo kunt u het beeld van de videorecorder op het televisietoestel zichtbaar maken. Daarbij moet de videorecorder ingeschakeld zijn.

VCR MONITOR

Op het display verschijnt enkele seconden lang 'VCR MONITOR'. Als u de toets nogmaals indrukt, wordt de monitorfunctie weer uitgeschakeld.

Informatie:

- * De monitorfunctie reageert **alleen**, als het televisietoestel voor deze manier van omschakelen ook geschikt is en u een scartkabel als verbinding naar het televisietoestel gebruikt.
- * De monitorknop reageert niet gedurende de weergave functie.

Automatisch uitschakelen

Wordt de videorecorder in één van de volgende functies acht minuten lang niet bediend, wordt de functie uitgeschakeld.

Daardoor wordt uw cassette ontzien en onnodig stroomverbruik vermeden.

De videorecorder staat:

op 'STOP'	schakelt uit
op 'GEEN CASS'	schakelt uit
op 'STILSTAAND'	schakelt naar 'WEERGAVE'
op bijv. 'ZOEKEN'	schakelt naar 'WEERGAVE'
op 'PAUZE'	schakelt naar 'STOP'
op 'VERTRAAGD'	schakelt naar 'WEERGAVE'



Opnemen van een ander videotoestel

Met deze videorecorder kunt u opnamen vanuit een externe bron maken, dus bijv. van een tweede videorecorder of een camcorder kopiëren.

Hiervoor heeft u een scartkabel nodig.

- 1 Verbind deze videorecorder met het toestel waarvan u wilt opnemen, dus bijv. een tweede videorecorder.

Steek hiervoor de scartkabel in de scart-aansluitingen van beide toestellen. Bij deze videorecorder gebruikt u de **EXT 2**-aansluiting.

Informatie:

* In de nu volgende beschrijving wordt deze videorecorder als opnametoestel gebruikt en met VCR B aangeduid. Het andere toestel wordt als weergavetoestel gebruikt en met VCR A aangeduid.

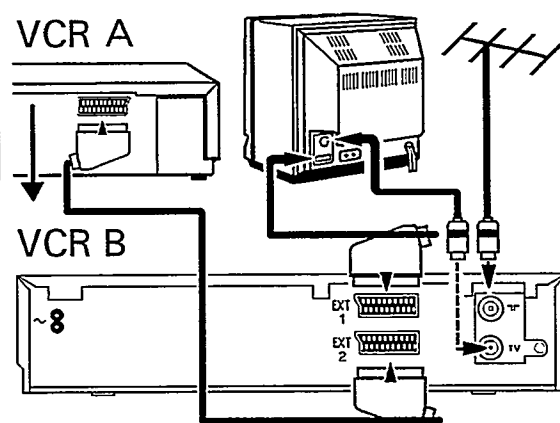

- 2 Plaats de bespeelde cassette in VCR A en een lege cassette in VCR B.
- 3 Nu kiest u op VCR B het programmanummer 'E 2'. Dit bevindt zich vlak bij het programmanummer 'P 01' (P 01 - E 1 - E 2). Gebruik hiervoor de **▲**- of de **▼**-toets.
- 4 Om de opname te starten drukt u de opnametoets **RECORD** op VCR B en de weergavetoets **PLAY** op VCR A in.
- 5 Wanneer u het kopiëren wilt beëindigen, dan drukt u op beide videorecorders de **STOP**-toets in.

Weergeven via de antennekabel

Heeft uw televisietoestel **geen** scart-aansluiting, dan moet u voor de weergave van de videorecorder de verbinding via de **reeds aangesloten antennekabel** gebruiken.

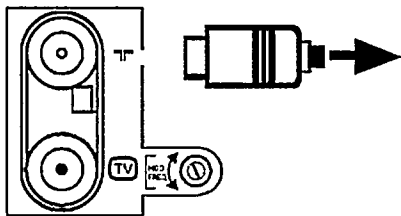

- 1 Zet het televisietoestel aan en kies het programmanummer dat voor de videorecorder-weergave bestemd is. (De toelichting hiervoor vindt u in de gebruiksaanwijzing van uw televisietoestel).
- 2 Trek de antennekabel uit de antenne-ingang  van de videorecorder, zodat alleen de kabelverbinding tussen het televisietoestel en de videorecorder blijft bestaan.
- 3 Druk bij uitgeschakelde videorecorder de toetsen  en  gelijktijdig in. Hierbij mag zich geen cassette in het toestel bevinden. Op het display verschijnt de gekozen display-taal, bijv. 'NEDERLANDS'.
- 4 Druk de -toets in. De videorecorder zendt nu een testbeeld uit, dat het televisietoestel moet ontvangen. Op het display verschijnt 'TESTBEELD'.
- 5 Stem het televisietoestel in het UHF-kanaalgebied zo af dat dit testbeeld te zien is. In onze fabriek is de videorecorder op UHF-kanaal 36 ingesteld.

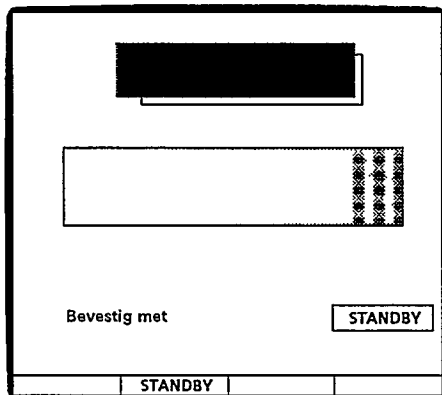

Wat u bij uw televisietoestel precies moet doen om het juiste kanaal in te stellen en in het geheugen vast te leggen, kunt u uit de gebruiksaanwijzing van uw televisietoestel opmaken.

Informatie:

* Controleer later bij weergave van de videorecorder de geluids- en beeldkwaliteit van de ontvangst op het televisietoestel. Optimaliseer, indien nodig, beeld, kleur en geluid door bijstellen van het kanaal op het televisietoestel.

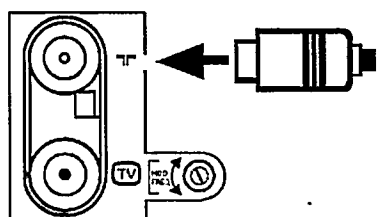

- 6 Steek de antennekabel weer in de antenne-ingang . Nu is het televisietoestel op uw videorecorder afgestemd.



Opmerking: Het tv-kanaal UHF-36 is door uw videorecorder bezet. Maar het kan voorkomen dat op uw plaats van ontvangst dit kanaal al door een andere tv-zender bezet is.

In dit geval wordt bij de ontvangst van één of meerdere tv-zenders de beeldkwaliteit van de tv-uitzendingen op het televisietoestel minder.

Is dit het geval, ga dan als volgt te werk:

- 7 Controleer of alle tv-zenders op het televisietoestel onveranderd functioneren.
- 8 Is de beeldkwaliteit van één of meerdere tv-zenders slechter geworden, schakel de videorecorder dan ter controle uit. Controleer nogmaals alle tv-zenders op het televisietoestel.
- 9 Als de storing van de beeldkwaliteit alleen optreedt als de videorecorder ingeschakeld is, moet u de modulator frekwentie instelling **MOD. FREQ.** aan de achterzijde van de videorecorder met een kleine schroevendraaier iets minder dan een kwart slag draaien.
- 10 Stem het televisietoestel nogmaals op de videorecorder af (stappen 2 t/m 6), totdat het testbeeld weer verschijnt.
- 11 Controleer nogmaals alle tv-zenders op het televisietoestel. Herhaal de kanaal-instelling **MOD. FREQ.** (stappen 9 en 10) net zolang totdat u tussen in- en uitgeschakelde videorecorder geen verandering van het beeld meer vast kunt stellen.
- 12 Schakel de videorecorder met de **STANDBY** -toets uit.

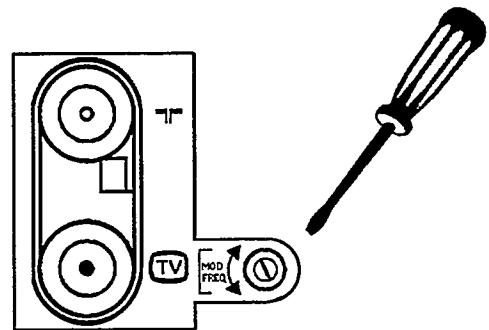

Informatie:

* Heeft u de 'Tijd/datum' en 'Display-taal' in hoofdstuk 2 'INSTALLATIE' nog niet ingesteld, ga dan daar met de eerste installatie verder.

De ingebouwde modulator in- of uitschakelen

In het vorige gedeelte hebben wij over mogelijke storingen bij de tv-ontvangst gesproken. Kan een beeld-/geluidstoring met de bovengenoemde methode **niet verholpen worden**, dan kunt u de ingebouwde modulator uitschakelen.

Dat is echter alleen mogelijk, als u een scartkabel als verbinding naar het televisietoestel gebruikt.

MODUL AAN

- 1 Druk de toetsen **EJECT** en **STOP** op de videorecorder gelijktijdig in. De actuele stand van de schakelaar 'MODUL AAN' wordt op het display aangegeven.
- 2 Druk de toetsen **EJECT** en **STOP** nogmaals, maar dan meer dan vijf seconden lang gelijktijdig in. U schakelt over naar 'MODUL UIT' .
Op dezelfde manier schakelt u ook weer terug.



8. VOORDAT U DE TECHNISCHE DIENST ROEPT

Probleem

Het toestel reageert niet op het indrukken van toetsen

De zender-zoekfunctie funktioneert niet (GEHEUGEN VOL)

Afstandsbediening funktioneert niet

Geen weergave van de videorecorder

Slechte weergave van de videorecorder

Geen opname mogelijk

Geprogrammeerde opname funktioneert niet

Beeld-/geluidstoringen bij tv-ontvangst

Mogelijke oorzaak

- * Geen stroomvoorzorging.
- * Er loopt net een geprogrammeerde opname.
- * Technische storing - stekker uit stopcontact en na 30 seconden weer aansluiten. Als dit niet helpt kunt u: 1. de stekker uit stopcontact. 2. de toetsen , en ingedrukt houden tijdens het weer aansluiten van de stekker. Alle data-geheugens worden teruggezet (gewist).

Ga verder volgens de hiervóór beschreven aanwijzing (* Technische storing)

- * Batterijen zwak.
- * Storing door TL-lampen/fel zonlicht.

- * Geen opname op de cassette.
- * Op het televisietoestel is het programmanummer voor de VCR verkeerd ingetoetst of verkeerd ingesteld.
- * Verbindingskabel tussen televisietoestel en videorecorder onderbroken.
- * 'Modulator' niet in positie 'AAN' .

- * Bij cassettes van een andere videorecorder - gebruiken.
- * Cassette versleten of van slechte kwaliteit.
- * Modulator frekwentie instelling of televisietoestel niet goed afgestemd.
- * Videokoppen vuil. Een cassette meerdere keren in de VCR schuiven - kort weergeven - eruit halen. Daardoor wordt de reiniging van de koppen meerdere keren geactiveerd.

- * Zender niet geprogrammeerd of verkeerd gekozen.
- * Cassette in het toestel heeft een opnamepreventie.

- * Tijd-gegevens verkeerd geprogrammeerd.
- * Uur/datum is niet juist ingesteld.
- * Cassette in het toestel heeft een opnamepreventie.
- * Videorecorder staat op 'tuner-modus'.
- * VPS is ingeschakeld, maar de 'VPS-tijdcode' was niet correct.

- * Probeert u, bij wijze van proef, de dempschakelaar SIG in de positie te zetten.
- * Lees de 'Informatie' in het hoofdstuk 'Bijzonderheden en extra's van uw videorecorder' in het gedeelte 'Weergave via de antennekabel' na stap ⑥, evenals het gedeelte 'Modulator uitschakelen'.
- * Laat uw antenne-installatie nakijken



9. TECHNISCHE GEGEVENS, ACCESSOIRES

Technische gegevens

- Netspanning 220 tot 240 V
- Netfrequentie 48 - 52 Hz
- Opgenomen vermogen gemiddeld 15 W (gemiddeld 12 W in standby)
- Spoeltijd (vooruit/terug) gemiddeld 95 sec. voor E 180 cassette
- Omgevingstemperatuur bij gebruik +10° C tot +35° C
- Relatieve luchtvochtigheid van 20% tot 80%
- Positie voor gebruik horizontaal max. 15° afwijking naar alle richtingen
- Afmetingen 380 x 338 x 86 mm (incl. pootjes)
- Gewicht ongeveer 4,6 kg
- Video-oplossend vermogen VHS \geq 240 lijnen
- Audio (SP) 80Hz - 10KHz (\leq 8dB)
- Stroomuitval back-up: zender gemidd. 1 jaar, klok/timer gemidd. 7 uur.

Bijgeleverde accessoires

- Gebruiksaanwijzing
- Afstandsbediening en batterijen
- Antennekabel
- Netsnoer
- Scartkabel (Euro-AV-kabel)

ML

VR 343

Noteer het serie-nummer (SER.NR.) in de afbeelding om uw toestel ingeval van diefstal te kunnen identificeren. U vindt het serie-nummer op het typeplaatje aan de achterzijde van het toestel. Ook uw vragen aan de klantenservice worden doeltreffender beantwoordt, als u de gegevens van het typeplaatje kent. Bewaar deze bladzijde daarom goed.

TYPE	VR 343
WD xx	SER.NR.



3103 166 11281
4241/001





